

**Проект межевания территории в границах улицы Октябрьский  
проспект, Советская, Свердлова, Воеводы Шуйского  
и реки Великой в городе Пскове**

**Основная часть проекта межевания**

*1. Общие положения*

Проектируемая территория располагается в границах улиц Октябрьский проспект, Советская, Свердлова, Воеводы Шуйского и реки Великой в городе Пскове в границах кадастровых кварталов: 60:27:0010314, 60:27:0010313, 60:27:0010312, 60:27:0010323, 60:27:0010324, 60:27:0010315, 60:27:0010322, 60:27:0010319, 60:27:0010321, 60:27:0010326, 60:27:0010325, 60:27:0010327, 60:27:0010328, 60:27:0010329, 60:27:0010330, 60:27:0010333, 60:27:0010332, 60:27:0010331, 60:27:0010336, 60:27:0010337.

Документация по территориальному планированию - проект межевания территории в границах улицы Октябрьский проспект, Советская, Свердлова, Воеводы Шуйского и реки Великой в городе Пскове) разработана на основании Постановления Администрации города Пскова от 30.11.2022 № 2360 «О принятии решения о подготовке проекта межевания территории в границах улицы Октябрьский проспект, Советская, Свердлова, Воеводы Шуйского и реки Великой в городе Пскове».

2. Перечень и сведения о площади образуемых земельных участков, способы их образования. Вид разрешенного использования образуемых земельных участков.

Условный номер ЗУ	Площадь, м <sup>2</sup>	Вид разрешенного использования	Код	Способ, вариант образования земельного участка
:ЗУ1	3195	Среднеэтажная жилая застройка	2.5	Образование из земель, находящихся в государственной или муниципальной собственности. Перераспределение ЗУ с 60:27:0010313:3
:ЗУ2	26	Предоставление коммунальных услуг	3.1.1	Образование из земель, находящихся в государственной или муниципальной собственности.
:ЗУ3	1127	Земельные участки (территории) общего пользования	12.0	Образование из земель, находящихся в государственной или муниципальной собственности. Перераспределение ЗУ с 60:27:0010313:10
:ЗУ4	3960	Среднеэтажная жилая застройка	2.5	Образование из земель, находящихся в государственной или муниципальной собственности. Перераспределение ЗУ с 60:27:0010313:7
:ЗУ5	4196	Земельные участки (территории) общего пользования	12.0	Образование из земель, находящихся в государственной или муниципальной собственности.
:ЗУ6	2794	Среднеэтажная жилая застройка	2.5	Образование из земель, находящихся в государственной или муниципальной собственности. Перераспределение ЗУ с КН 60:27:0010313:1

:ЗУ7	1328	Среднеэтажная жилая застройка	2.5	Образование из земель, находящихся в государственной или муниципальной собственности. Перераспределение ЗУ с КН 60:27:0010313:5
:ЗУ8	333	Земельные участки (территории) общего пользования	12.0	Образование из земель, находящихся в государственной или муниципальной собственности.
:ЗУ9	3343	Историко- культурная деятельность	9.3	Образование из земель, находящихся в государственной или муниципальной собственности.
:ЗУ10	15	Земельные участки (территории) общего пользования	12.0	Образование из земель, находящихся в государственной или муниципальной собственности.
:ЗУ11	3667	Земельные участки (территории) общего пользования	12.0	Образование из земель, находящихся в государственной или муниципальной собственности.
:ЗУ12	1956	Земельные участки (территории) общего пользования	12.0	Образование из земель, находящихся в государственной или муниципальной собственности.
:ЗУ13	7603	Земельные участки (территории) общего пользования	12.0	Образование из земель, находящихся в государственной или муниципальной собственности.
:ЗУ14	866	Земельные участки (территории) общего пользования	12.0	Образование из земель, находящихся в государственной или муниципальной собственности.
:ЗУ15	414	Земельные участки (территории) общего пользования	12.0	Образование из земель, находящихся в государственной или муниципальной собственности.

:ЗУ16	934	Обеспечение внутреннего правопорядка	8.3	Образование из земель, находящихся в государственной или муниципальной собственности.
:ЗУ17	2253	Земельные участки (территории) общего пользования	12.0	Образование из земель, находящихся в государственной или муниципальной собственности.
:ЗУ18	55	Земельные участки (территории) общего пользования	12.0	Образование из земель, находящихся в государственной или муниципальной собственности.
:ЗУ19	766	Благоустройство территории	12.0.2	Образование из земель, находящихся в государственной или муниципальной собственности.
:ЗУ20	872	Земельные участки (территории) общего пользования	12.0	Образование из земель, находящихся в государственной или муниципальной собственности.
:ЗУ21	8026	Земельные участки (территории) общего пользования	12.0	Образование из земель, находящихся в государственной или муниципальной собственности.
:ЗУ22	676	Земельные участки (территории) общего пользования	12.0	Образование из земель, находящихся в государственной или муниципальной собственности.
:ЗУ23	1333	Улично-дорожная сеть	12.0.1	Образование из земель, находящихся в государственной или муниципальной собственности.
:ЗУ24	2948	Малоэтажная многоквартирная жилая застройка	2.1.1	Образование из земель, находящихся в государственной или муниципальной собственности. Перераспределение ЗУ с 60:27:0010333:3

:3У25	1006	Улично-дорожная сеть	12.0.1	Образование из земель, находящихся в государственной или муниципальной собственности.
:3У26	525	Улично-дорожная сеть	12.0.1	Образование из земель, находящихся в государственной или муниципальной собственности.
:3У27	2067	Улично-дорожная сеть	12.0.1	Образование из земель, находящихся в государственной или муниципальной собственности.
:3У28	904	Благоустройство территории	12.0.2	Образование из земель, находящихся в государственной или муниципальной собственности.
:3У29	3911	Улично-дорожная сеть	12.0.1	Образование из земель, находящихся в государственной или муниципальной собственности.
:3У30	66	Земельные участки (территории) общего пользования	12.0	Образование из земель, находящихся в государственной или муниципальной собственности.
:3У31	247	Земельные участки (территории) общего пользования	12.0	Образование из земель, находящихся в государственной или муниципальной собственности.
:3У32	1935	Улично-дорожная сеть	12.0.1	Образование из земель, находящихся в государственной или муниципальной собственности.
:3У33	26	Предоставление коммунальных услуг	3.1.1	Образование из земель, находящихся в государственной или муниципальной собственности.
:3У34	4815	Земельные участки (территории)	12.0	Образование из земель, находящихся в государственной

		<i>общего пользования</i>		<i>или муниципальной собственности.</i>
<i>:ЗУ35</i>	<i>1386</i>	<i>Историко-культурная деятельность</i>	<i>9.3</i>	<i>Образование из земель, находящихся в государственной или муниципальной собственности.</i>
<i>:ЗУ36</i>	<i>357</i>	<i>Земельные участки (территории) общего пользования</i>	<i>12.0</i>	<i>Образование из земель, находящихся в государственной или муниципальной собственности.</i>
<i>:ЗУ37</i>	<i>1932</i>	<i>Малоэтажная многоквартирная жилая застройка</i>	<i>2.1.1</i>	<i>Образование из земель, находящихся в государственной или муниципальной собственности. Перераспределение ЗУ с 60:27:0010324:15</i>
<i>:ЗУ38</i>	<i>1542</i>	<i>Благоустройство территории</i>	<i>12.0.2</i>	<i>Образование из земель, находящихся в государственной или муниципальной собственности.</i>
<i>:ЗУ39</i>	<i>494</i>	<i>Земельные участки (территории) общего пользования</i>	<i>12.0</i>	<i>Образование из земель, находящихся в государственной или муниципальной собственности.</i>
<i>:ЗУ40</i>	<i>12298</i>	<i>Улично-дорожная сеть</i>	<i>12.0.1</i>	<i>Образование из земель, находящихся в государственной или муниципальной собственности.</i>
<i>:ЗУ41</i>	<i>2772</i>	<i>Земельные участки (территории) общего пользования</i>	<i>12.0</i>	<i>Образование из земель, находящихся в государственной или муниципальной собственности.</i>
<i>:ЗУ42</i>	<i>2509</i>	<i>Среднее и высшее профессиональное образование, Объекты культурно-досуговой деятельности</i>	<i>3.5.2 3.6.1</i>	<i>Образование из земель, находящихся в государственной или муниципальной собственности..</i>

:ЗУ43	486	Благоустройство территории	12.0.2	Образование из земель, находящихся в государственной или муниципальной собственности.
:ЗУ44	903	Благоустройство территории	12.0.2	Образование из земель, находящихся в государственной или муниципальной собственности.
:ЗУ45	1682	Земельные участки (территории) общего пользования	12.0	Образование из земель, находящихся в государственной или муниципальной собственности.
:ЗУ46	1417	Малоэтажная многоквартирная жилая застройка	2.1.1	Образование из земель, находящихся в государственной или муниципальной собственности. Перераспределение ЗУ с 60:27:0010325:27
:ЗУ47	1784	Малоэтажная многоквартирная жилая застройка	2.1.1	Образование из земель, находящихся в государственной или муниципальной собственности. Перераспределение ЗУ с 60:27:0010325:15
:ЗУ48	1604	Земельные участки (территории) общего пользования	12.0	Образование из земель, находящихся в государственной или муниципальной собственности..
:ЗУ49	67	Земельные участки (территории) общего пользования	12.0	Образование из земель, находящихся в государственной или муниципальной собственности.
:ЗУ50	1797	Малоэтажная многоквартирная жилая застройка	2.1.1	Образование из земель, находящихся в государственной или муниципальной собственности. Перераспределение ЗУ с 60:27:0010326:2

:ЗУ51	299	Земельные участки (территории) общего пользования	12.0	Образование из земель, находящихся в государственной или муниципальной собственности.
:ЗУ52	82	Земельные участки (территории) общего пользования	12.0	Образование из земель, находящихся в государственной или муниципальной собственности.
:ЗУ53	1860	Малоэтажная многоквартирная жилая застройка	2.1.1	Образование из земель, находящихся в государственной или муниципальной собственности. Перераспределение ЗУ с 60:27:0010326:4
:ЗУ54	821	Земельные участки (территории) общего пользования	12.0	Образование из земель, находящихся в государственной или муниципальной собственности.
:ЗУ55	151	Земельные участки (территории) общего пользования	12.0	Образование из земель, находящихся в государственной или муниципальной собственности.
:ЗУ56	126	Земельные участки (территории) общего пользования	12.0	Раздел ЗУ с 60:27:0010326:28:ЗУ1
:ЗУ57	567	Земельные участки (территории) общего пользования	12.0	Образование из земель, находящихся в государственной или муниципальной собственности. Перераспределение ЗУ с КН 60:27:0010326:28
:ЗУ58	596	Культурное развитие	3.6	Образование из земель, находящихся в государственной или муниципальной собственности. Перераспределение ЗУ с КН 60:27:0010326:518



:ЗУ59	1257	Земельные участки (территории) общего пользования	12.0	Образование из земель, находящихся в государственной или муниципальной собственности.
:ЗУ60	292	Улично-дорожная сеть	12.0.1	Образование из земель, находящихся в государственной или муниципальной собственности. Перераспределение ЗУ с КН 60:27:0010328:246
:ЗУ61	684	Земельные участки (территории) общего пользования	12.0	Образование из земель, находящихся в государственной или муниципальной собственности.
:ЗУ62	341	Земельные участки (территории) общего пользования	12.0	Образование из земель, находящихся в государственной или муниципальной собственности.
:ЗУ63	87	Земельные участки (территории) общего пользования	12.0	Образование из земель, находящихся в государственной или муниципальной собственности.
:ЗУ64	234	Земельные участки (территории) общего пользования	12.0	Образование из земель, находящихся в государственной или муниципальной собственности.
:ЗУ65	2514	Малоэтажная многоквартирная жилая застройка	2.1.1	Образование из земель, находящихся в государственной или муниципальной собственности. Перераспределение ЗУ с 60:27:0010330:9
:ЗУ66	394	Обеспечение внутреннего правопорядка	8.3	Образование из земель, находящихся в государственной или муниципальной собственности.
:ЗУ67	3661	Малоэтажная многоквартирная жилая застройка	2.1.1	Образование из земель, находящихся в государственной или муниципальной собственности.

				<i>Перераспределение ЗУ с 60:27:0010326:274</i>
<i>:ЗУ68</i>	<i>279</i>	<i>Земельные участки (территории) общего пользования</i>	<i>12.0</i>	<i>Образование из земель, находящихся в государственной или муниципальной собственности.</i>
<i>:ЗУ69</i>	<i>1494</i>	<i>Общежития</i>	<i>3.2.4</i>	<i>Образование из земель, находящихся в государственной или муниципальной собственности. Перераспределение ЗУ с 60:27:0010332:7</i>
<i>:ЗУ70</i>	<i>47</i>	<i>Земельные участки (территории) общего пользования</i>	<i>12.0</i>	<i>Образование из земель, находящихся в государственной или муниципальной собственности.</i>
<i>:ЗУ71</i>	<i>107</i>	<i>Земельные участки (территории) общего пользования</i>	<i>12.0</i>	<i>Образование из земель, находящихся в государственной или муниципальной собственности.</i>
<i>:ЗУ72</i>	<i>61</i>	<i>Земельные участки (территории) общего пользования</i>	<i>12.0</i>	<i>Образование из земель, находящихся в государственной или муниципальной собственности.</i>
<i>:ЗУ73</i>	<i>2648</i>	<i>Земельные участки (территории) общего пользования</i>	<i>12.0</i>	<i>Образование из земель, находящихся в государственной или муниципальной собственности.</i>
<i>:ЗУ74</i>	<i>13</i>	<i>Земельные участки (территории) общего пользования</i>	<i>12.0</i>	<i>Образование из земель, находящихся в государственной или муниципальной собственности.</i>
<i>:ЗУ75</i>	<i>475</i>	<i>Малоэтажная многоквартирная жилая застройка</i>	<i>12.0.2</i>	<i>Образование из земель, находящихся в государственной или муниципальной собственности. Перераспределение ЗУ с КН 60:27:0010324:42</i>

:ЗУ76	97	Земельные участки (территории) общего пользования	12.0	Образование из земель, находящихся в государственной или муниципальной собственности.
:ЗУ77	156	Историко-культурная деятельность	9.3	Образование из земель, находящихся в государственной или муниципальной собственности.
:ЗУ78	175	Земельные участки (территории) общего пользования	12.0	Образование из земель, находящихся в государственной или муниципальной собственности.
:ЗУ79	861	Земельные участки (территории) общего пользования	12.0	Образование из земель, находящихся в государственной или муниципальной собственности..
:ЗУ80	59	Земельные участки (территории) общего пользования	12.0	Образование из земель, находящихся в государственной или муниципальной собственности.
:ЗУ81	201	Деловое управление	4.1	Образование из земель, находящихся в государственной или муниципальной собственности. Перераспределение ЗУ с КН 60:27:0010326:41
:ЗУ81	60	Благоустройство территории	12.0.2	Образование из земель, находящихся в государственной или муниципальной собственности.
:ЗУ82	1540	Земельные участки (территории) общего пользования	12.0	Образование из земель, находящихся в государственной или муниципальной собственности.
:ЗУ82	1569	Земельные участки (территории) общего пользования	12.0	Образование из земель, находящихся в государственной или муниципальной собственности.
:ЗУ83	766	Малоэтажная многоквартирная жилая застройка	2.1.1	Образование из земель, находящихся в государственной

				<i>или муниципальной собственности. Перераспределение ЗУ с КН 60:27:0010328:4</i>
<i>:ЗУ84</i>	<i>2453</i>	<i>Деловое управление</i>	<i>4.1</i>	<i>Образование из земель, находящихся в государственной или муниципальной собственности. Перераспределение ЗУ с КН 60:27:0010326:264, 60:27:0010326:33, 60:27:0010326:28</i>
		<i>Общественное питание</i>	<i>4.6</i>	
		<i>Гостиничное обслуживание</i>	<i>4.7</i>	

Изменение одного вида разрешенного использования земельных участков и объектов капитального строительства на другой вид такого использования осуществляется в соответствии с градостроительным регламентом территориальной зоны при условии соблюдения требований технических регламентов.

Основные и вспомогательные виды разрешенного использования земельных участков и объектов капитального строительства правообладателями земельных участков и объектов капитального строительства, за исключением органов государственной власти, органов местного самоуправления, государственных и муниципальных учреждений, государственных и муниципальных унитарных предприятий, выбираются самостоятельно без дополнительных разрешений и согласования.

*3.Перечень и сведения о площади образуемых земельных участков, которые будут отнесены к территориям общего пользования, в том числе в отношении которых предполагаются резервирование и (или) изъятие для государственных или муниципальных нужд*

:ЗУ3-1127 кв.м, :ЗУ5-4223 кв.м, :ЗУ8-333 кв.м, :ЗУ9-3622 кв.м, :ЗУ10-15 кв.м, :ЗУ11-3544 кв.м, :ЗУ12-1938 кв.м, :ЗУ13-7806 кв.м, :ЗУ14-866 кв.м, :ЗУ15-414 кв.м, :ЗУ17-2373 кв.м, :ЗУ18-55 кв.м, :ЗУ19-766 кв.м, :ЗУ20-1540 кв.м, :ЗУ21-8026 кв.м, :ЗУ22-676 кв.м, :ЗУ23-1333 кв.м, :ЗУ25-1006 кв.м, :ЗУ26-525 кв.м, :ЗУ27-2766 кв.м, :ЗУ28-904 кв.м, :ЗУ29-3911 кв.м, :ЗУ30-66 кв.м, :ЗУ31-247 кв.м., :ЗУ32-1935 кв.м, :ЗУ34-7501 кв.м, :ЗУ36-357 кв.м, :ЗУ38-1542 кв.м, :ЗУ39-494 кв.м, :ЗУ40-12298 кв.м, :ЗУ41-2794 кв.м, :ЗУ43-486 кв.м, :ЗУ44-903 кв.м, :ЗУ45-1682 кв.м, :ЗУ48-1604 кв.м, :ЗУ49-67 кв.м, :ЗУ51-299 кв.м, :ЗУ52-82 кв.м, :ЗУ54-1778 кв.м, :ЗУ55-431 кв.м, :ЗУ56-126 кв.м, :ЗУ57-750 кв.м, :ЗУ58-244 кв.м, :ЗУ59-1257 кв.м, :ЗУ60-107 кв.м, :ЗУ61-684 кв.м, :ЗУ62-388 кв.м, :ЗУ63-87 кв.м, :ЗУ64-234 кв.м, :ЗУ68-279 кв.м, :ЗУ70-47 кв.м, :ЗУ71-107 кв.м, :ЗУ72-61 кв.м, :ЗУ73-2648 кв.м, :ЗУ74-13 кв.м, :ЗУ78-175 кв.м, :ЗУ79-861 кв.м, :ЗУ80-59 кв.м, :ЗУ81-60 кв.м, :ЗУ82-1569 кв.м.

*4.Перечень и сведения о площади изменяемых земельных участков. Вид разрешенного использования изменяемых земельных участков.*

Кадастровый номер ЗУ	Площадь, м <sup>2</sup>	Исходный вид разрешенного использования	Проектируемый вид разрешенного использования	Код
<i>60:27:0010313:14</i>	<i>318</i>	<i>Для временной установки стандартного металлического гаража</i>	Благоустройство территории	<i>12.0.2</i>



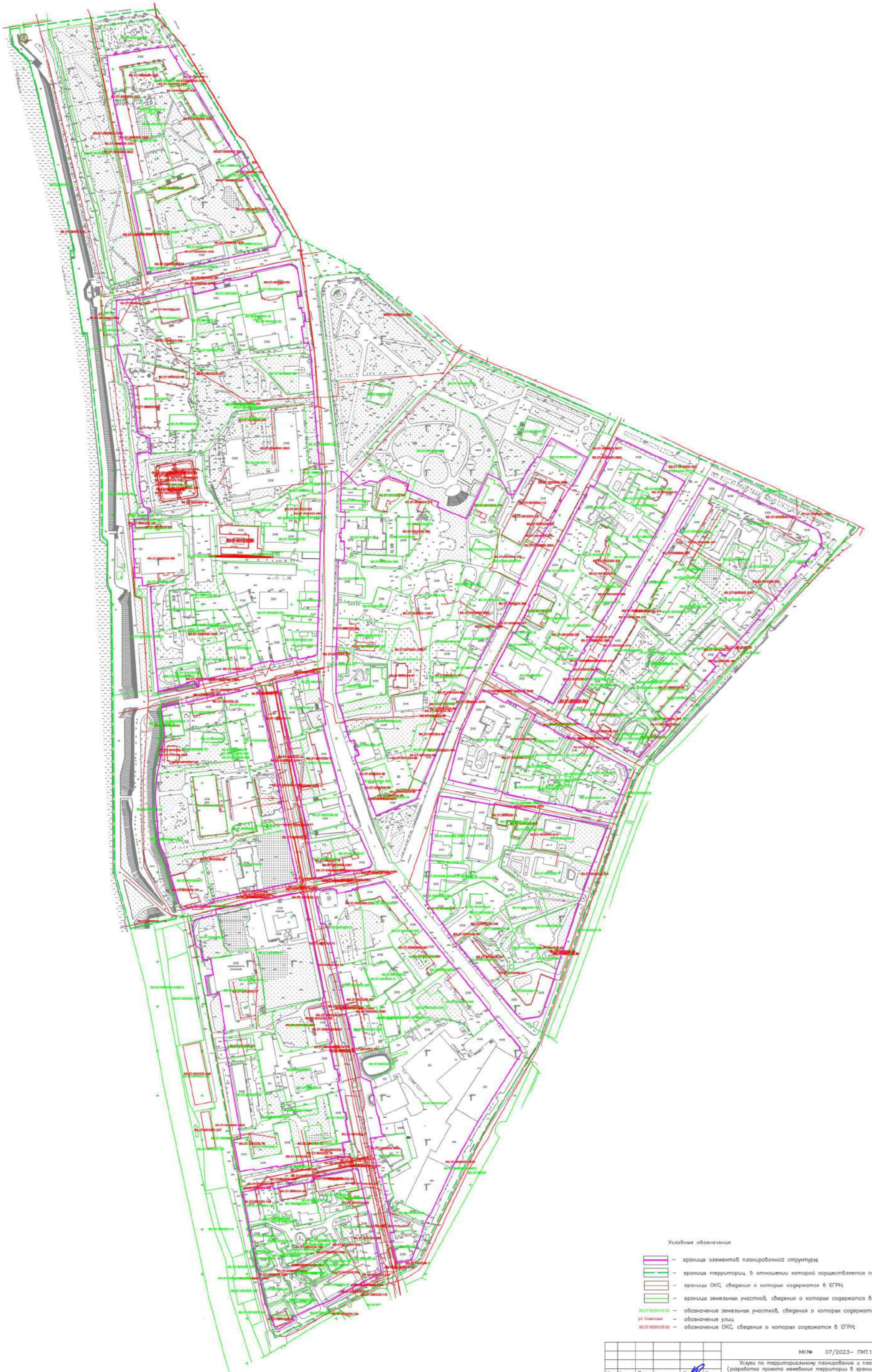

Условные обозначения

- границы элементов планировочной структуры
- границы территории, в отношении которой осуществляется подготовка проекта
- границы ОКЗ, сведения о которых содержатся в ЕГРН
- границы земельных участков, сведения о которых содержатся в ЕГРН
- 00:07:0080105:03 — обозначение земельных участков, сведения о которых содержатся в ЕГРН
- 00:07:0080105:03 — обозначение улиц
- 00:07:0080105:03 — обозначение ОКЗ, сведения о которых содержатся в ЕГРН

				МК № 07/2023— ПМ.1				
Имя	Кол.уч.	Лист №	доп.	П.	Дата	Услуги по территориальному планированию и планировке территории (разработка проекта межевания территории в границах улицы Октябрьский проспект, Советская, Свердловка, Воробья Шауского и реки Великой в городе Пскове)		
Выполнил	Перепелов							
				Проект межевания территории		Страница	Лист	Листов
				Чертеж границ существующих элементов планировочной структуры		П		
				Масштаб 1:2000		ООО "Гео-Сервис"		



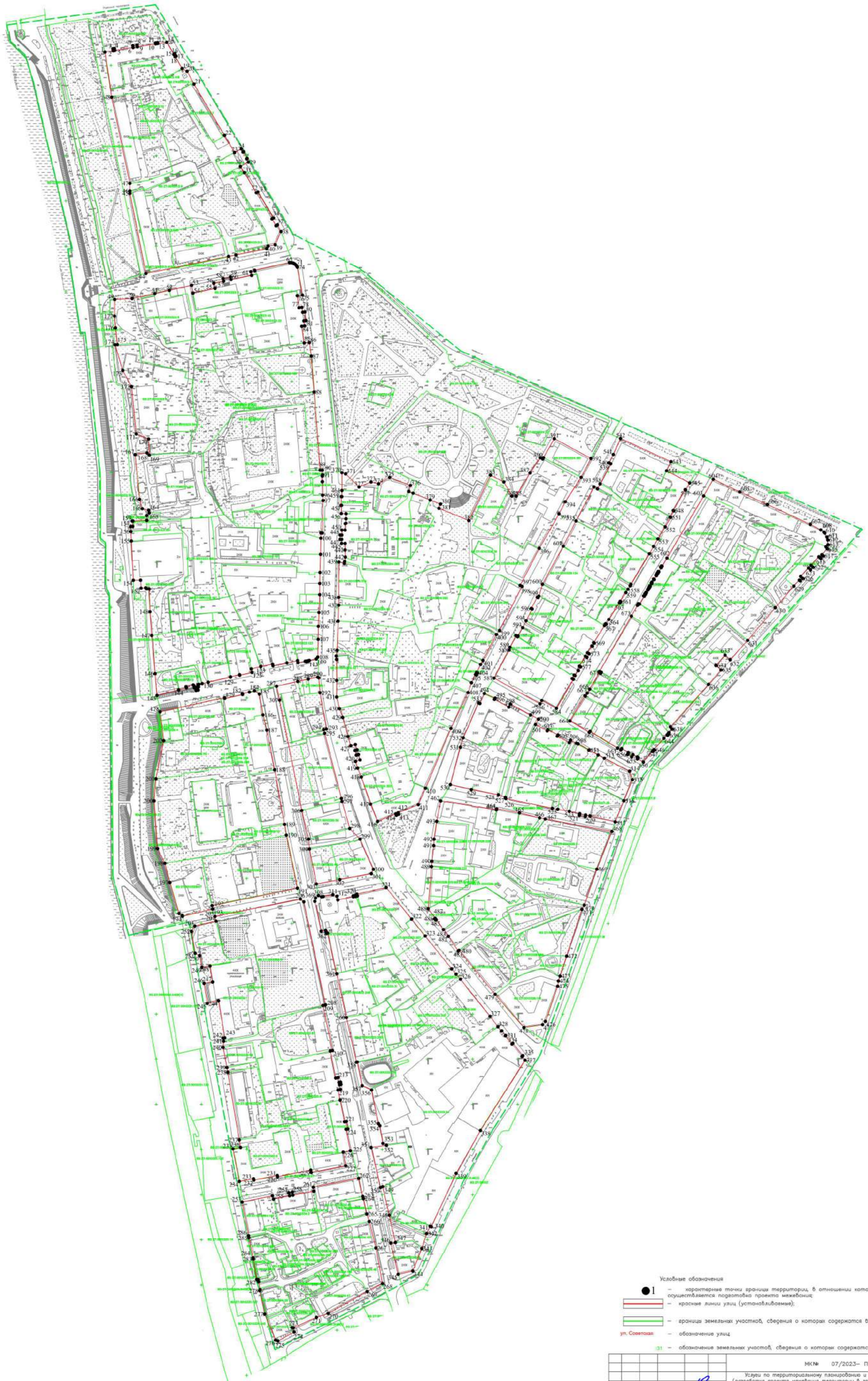

- Условные обозначения
- 1 - характерные точки границы территории, в отношении которой осуществляется подготовка проекта межевания;
  - красные линии улиц (устанавливаемые);
  - границы земельных участков, сведения о которых содержатся в ЕГРН;
  - ул. Советская - обозначение улиц;
  - 31 - обозначение земельных участков, сведения о которых содержатся в ЕГРН

		МК № 07/2023- ПМ.1	
Имя Кал.уч. Лист № док. П. Дата		Услуги по территориальному планированию и планировке территории (разработка проекта межевания территории в границах улицы Октябрьский проспект, Советская, Свердловца, Воеводы Швацкого и реки Великой в городе Пскове)	
Выполнил	Переполов	Статус	Лист
		П	
Проект межевания территории		Листов	
Чертеж границ красных линий			
Масштаб 1:2000		ООО "Гео-Сервис"	



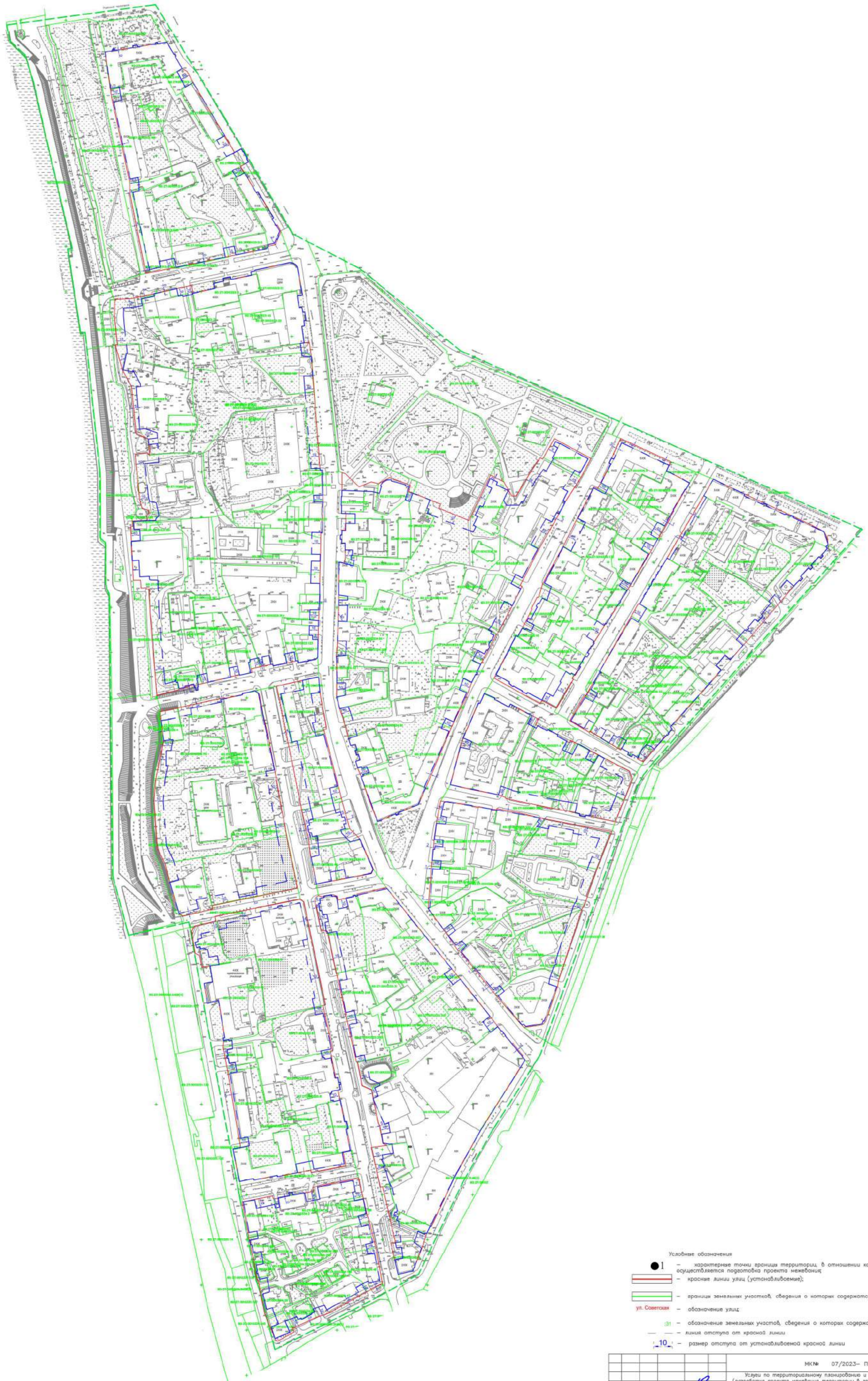

- Условные обозначения
- 1 - характерные точки границы территории, в отношении которой осуществляется подготовка проекта межевания;
  - — красные линии улиц (устанавливаемые);
  - — границы земельных участков, сведения о которых содержатся в ЕГРН;
  - ул. Советская - обозначение улиц;
  - 31 - обозначение земельных участков, сведения о которых содержатся в ЕГРН;
  - — линия отступа от красной линии;
  - 10 - размер отступа от устанавливаемой красной линии

МК № 07/2023- ПМТ.1				
Услуги по территориальному планированию и планировке территории (разработка проекта межевания территории в границах улицы Октябрьский проспект, Советская, Свердловца, Воеводы Швацкого и реки Великой в городе Пскове)				
Имя	Кол.уч.	Лист № док.	П.	Дата
ГИП	Назаров			
Выполнил	Перелоб			
Проект межевания территории			Страница	Лист
Чертеж отступов от красных линий			П	
Масштаб 1:2000				ООО "Гео-Сервис"



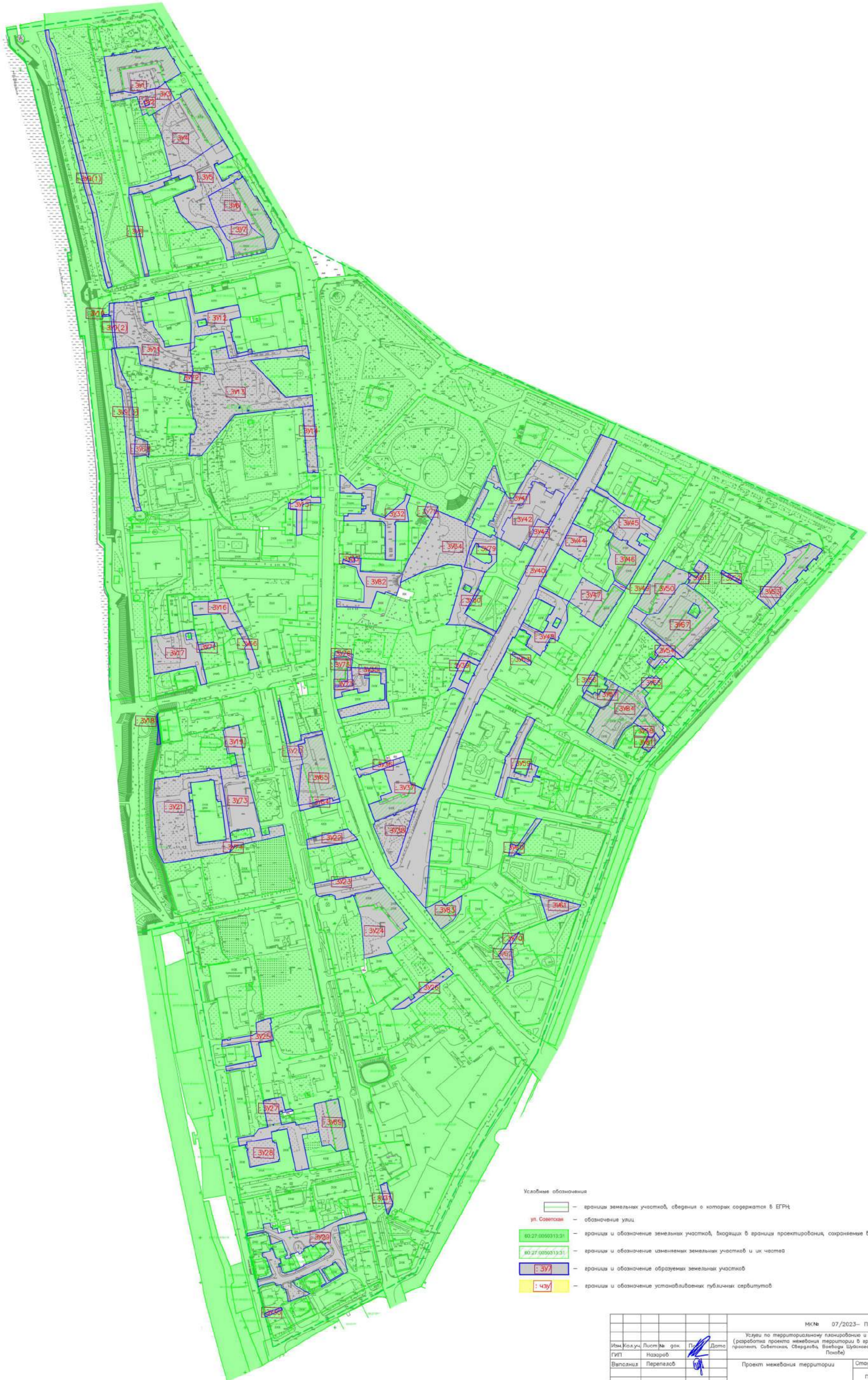



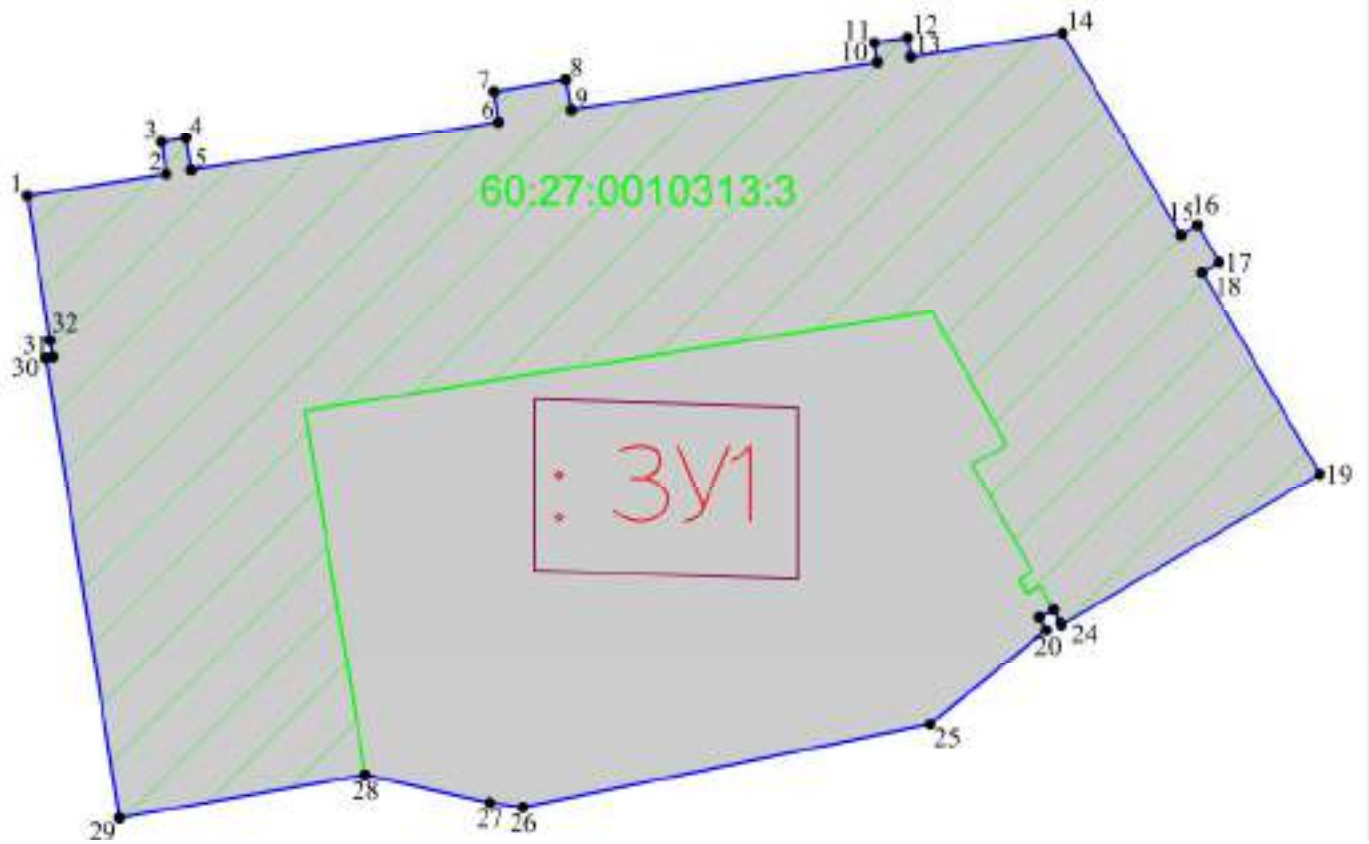

- Условные обозначения
- границы земельных участков, сведения о которых содержатся в ЕФРЧ
  - ул. Советская — обозначение улиц
  - 60:27:0050313:31 — границы и обозначение земельных участков, входящих в границы проектирования, сохраняемые в исходных границах
  - 60:27:0050313:31 — границы и обозначение изменяемых земельных участков и их частей
  - 3/17 — границы и обозначение образуемых земельных участков
  - 43у — границы и обозначение устанавливаемых публичных сервитутов

		МК№ 07/2023— ПМТ.1	
Изм. Кол.уч. Лист № док. П. Дата	Услуги по территориальному планированию и планировке территории (разработка проекта межевания территории в границах улицы Октябрьский проспект, Советская, Свердловка, Выезды Шумского и реки Волжской в городе Локна)		
Выполнил: Назаров Перелёлов	ГИП: Назаров Перелёлов	Проект межевания территории	Страницы: Листы: Листов:
			п
		Чертеж границ образуемых земельных участков	000 "Гео-Сервис"
		Масштаб 1:2000	



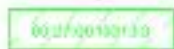

Условные обозначения

-  — граница образуемого земельного участка;
-  — обозначение образуемого земельного участка;
-  — обозначение характерной точки границы образуемого земельного участка;
-  — обозначение перераспределяемых земельных участков и их частей

МК № 07/2023–ПМТ.1

Услуги по территориальному планированию и планировке территории  
(разработка проекта межевания территории в границах улицы Октябрьский  
проспект, Советская, Свердлова, Воеводы Шуаского и реки Великой в городе  
Пскове)

Изм.	Кол.уч.	Лист	№ док.	Подп.	Дата

ГИП Назаров А.В.

Выполнил Семенов С.Ю.



Проект межевания территории

Стадия	Лист	Листов
П		

П

Чертеж границ образуемого земельного  
участка  
: 3У1  
Масштаб 1:500

ООО "Гео-Сервис"

Согласовано:

Взам. инв. №



Листы и дата

Инв. № подл.

Согласовано

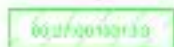

Условные обозначения

-  - граница образуемого земельного участка;
-  - обозначение образуемого земельного участка;
-  - обозначение характерной точки границы образуемого земельного участка;
-  - обозначение перераспределяемых земельных участков и их частей

МК № 07/2023-ПМТ.1

Услуги по территориальному планированию и планировке территории (разработка проекта межевания территории в границах улицы Октябрьский проспект, Советская, Свердлова, Воеводы Шуаского и реки Великой в городе Пскове)

Изм.	Кол.уч.	Лист	№ док.	Подп.	Дата
ГИП			Назаров А.В.		
Выполнил			Семенов С.Ю.		

Проект межевания территории

Стадия	Лист	Листов
П		

Чертеж границ образуемого земельного участка  
: ЗУ2  
Масштаб 1:250

ООО "Гео-Сервис"



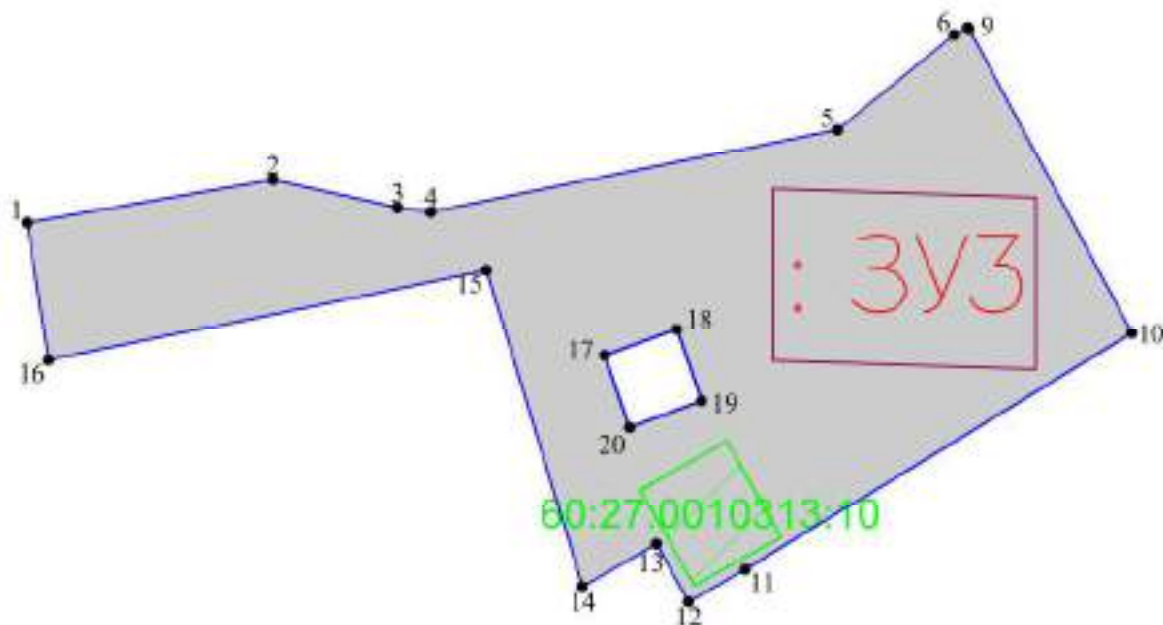

Взам. инв. №

Листы и дата

Инв. № подл.



Условные обозначения

-  - граница образуемого земельного участка;
-  - обозначение образуемого земельного участка;
-  - обозначение характерной точки границы образуемого земельного участка;
-  - обозначение перераспределяемых земельных участков и их частей

МК № 07/2023-ПМТ.1

Услуги по территориальному планированию и планировке территории (разработка проекта межевания территории в границах улицы Октябрьский проспект, Советская, Свердлова, Воеводы Шуаского и реки Великой в городе Пскове)

Изм.	Кол.уч.	Лист	№ док.	Подп.	Дата

Выполнил Семенов С.Ю. 

Проект межевания территории

Стадия	Лист	Листов
П		

Чертеж границ образуемого земельного участка  
: 3УЗ  
Масштаб 1:500

ООО "Гео-Сервис"

Согласовано

Взам. инв. №

Лодпись и дата

Инв. № подл.

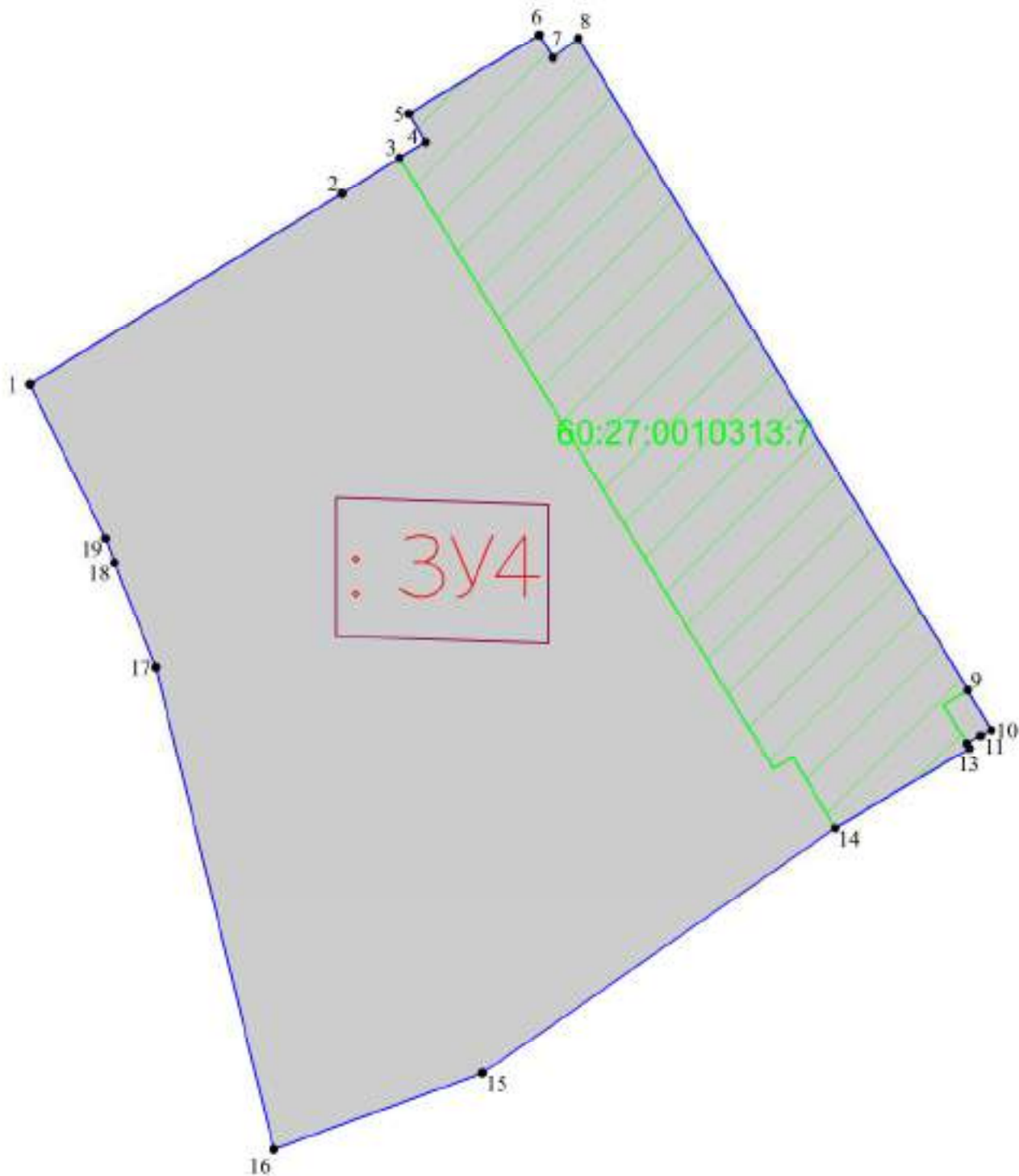

Условные обозначения

- граница образуемого земельного участка;
- обозначение образуемого земельного участка;
- - обозначение характерной точки границы образуемого земельного участка;
- обозначение перераспределяемых земельных участков и их частей

Согласовано:					
Взам. инв. №					
Листы и дата					
Инв. № подл.					

МК № 07/2023-ПМТ.1

Услуги по территориальному планированию и планировке территории (разработка проекта межевания территории в границах улицы Октябрьский проспект, Советская, Свердлова, Воеводы Шуаского и реки Великой в городе Пскове)

Изм.	Кол.уч.	Лист	№ док.	Подп.	Дата

Выполнил: Семенов С.Ю. *Семенов*

Проект межевания территории

Стадия	Лист	Листов
П		



Чертеж границ образуемого земельного участка  
: 3У4  
Масштаб 1:500

ООО "Гео-Сервис"

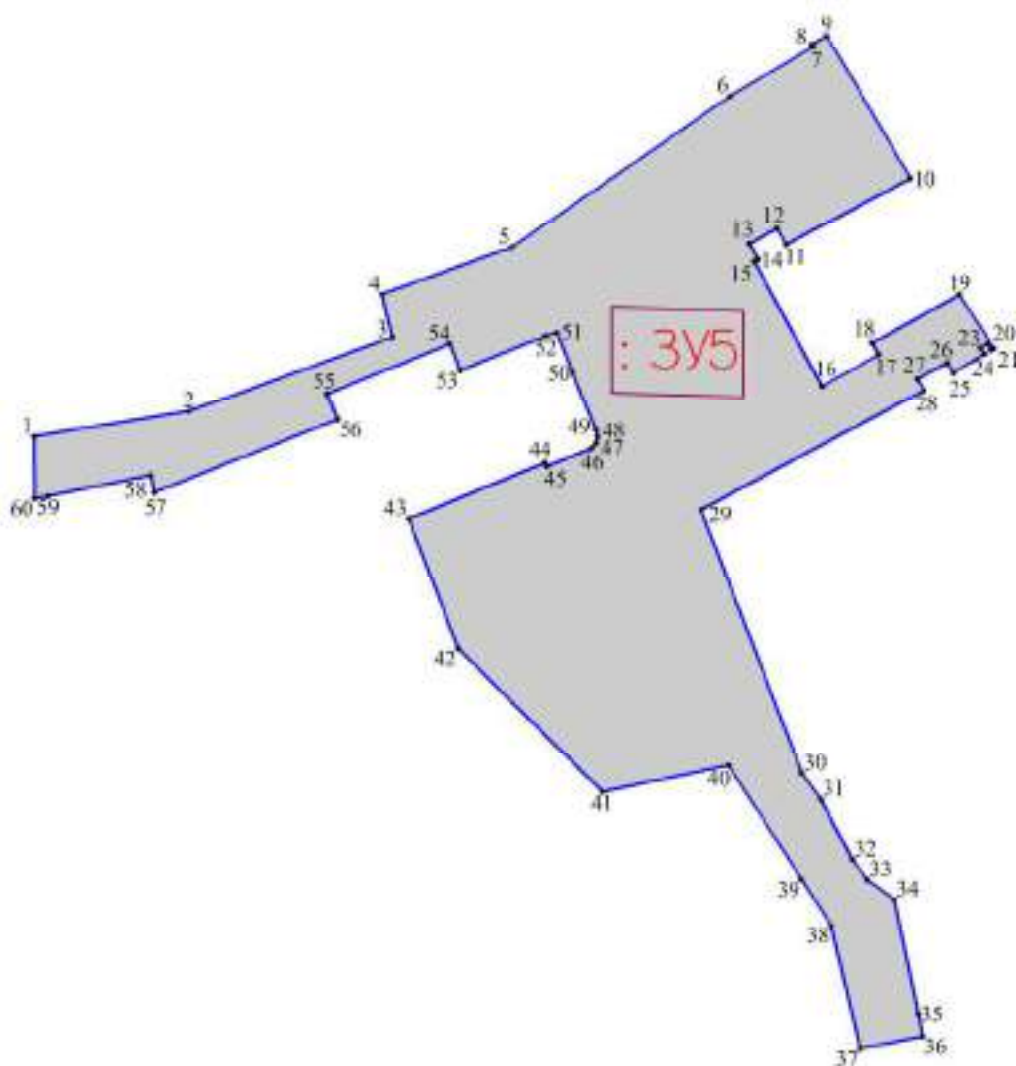



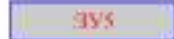

Условные обозначения

-  - граница образуемого земельного участка;
-  - обозначение образуемого земельного участка;
-  - обозначение характерной точки границы образуемого земельного участка;
-  - обозначение перераспределяемых земельных участков и их частей

Согласовано:	
Взвн. инв. №	
Подпись и дата	
Инв. № подл.	

МК № 07/2023-ПМТ.1

Услуги по территориальному планированию и планировке территории (разработка проекта межевания территории в границах улицы Октябрьский проспект, Советская, Свердлова, Воеводы Шуаского и реки Великой в городе Пскове)

Изм.	Кол.уч.	Лист	№ док.	Подп.	Дата
					
					

Проект межевания территории

Стадия	Лист	Листов
П		

Чертеж границ образуемого земельного участка  
: 3У5  
Масштаб 1:1000

ООО "Гео-Сервис"

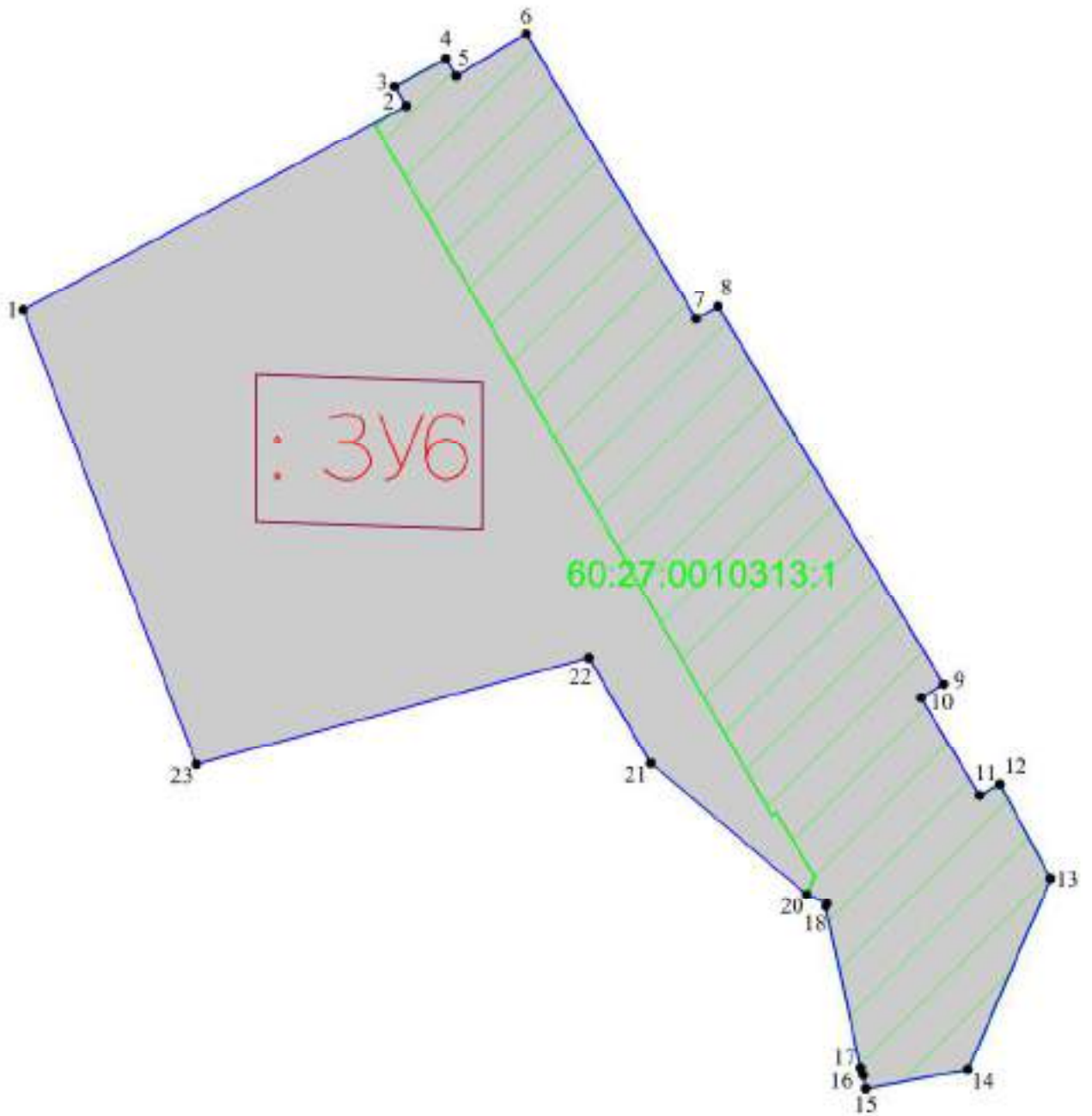

Согласовано:	
Вздн. инв. №	
Листы и дата	
Инв. № подл.	

- Условные обозначения
- граница образуемого земельного участка;
  - обозначение образуемого земельного участка;
  - обозначение характерной точки границы образуемого земельного участка;
  - обозначение перераспределяемых земельных участков и их частей

МК № 07/2023-ПМТ.1

Услуги по территориальному планированию и планировке территории (разработка проекта межевания территории в границах улицы Октябрьский проспект, Советская, Свердлова, Воеводы Шуаского и реки Великой в городе Пскове)



Изм.	Кол.уч.	Лист	№ док.	Подп.	Дата

Выполнил	Семенов С.Ю.	Проект межевания территории	Стадия	Лист	Листов
			П		
Чертеж границ образуемого земельного участка : ЗУ6 Масштаб 1:500			ООО "Гео-Сервис"		

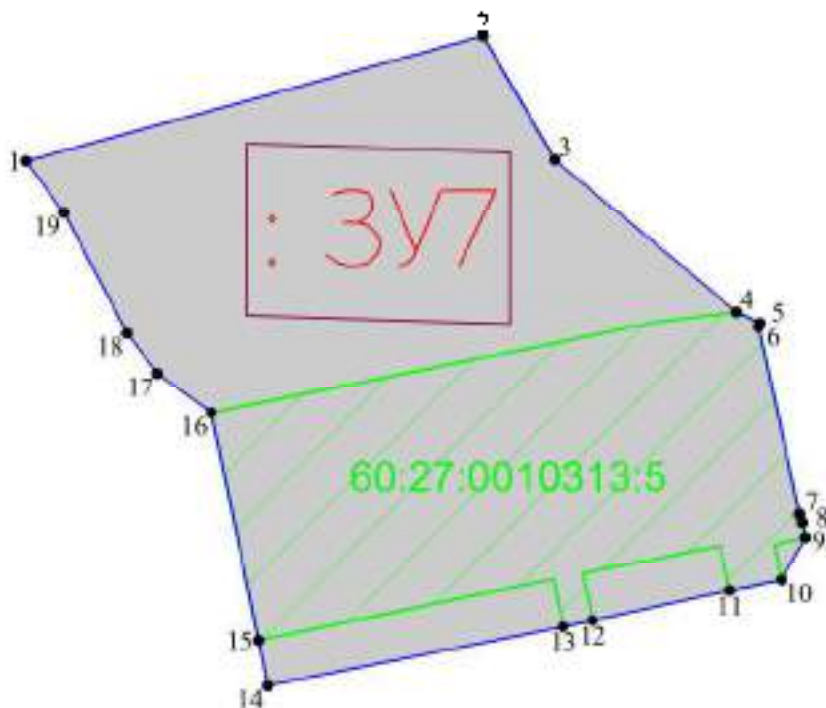



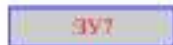

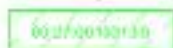
Условные обозначения

-  - граница образуемого земельного участка;
-  - обозначение образуемого земельного участка;
-  - обозначение характерной точки границы образуемого земельного участка;
-  - обозначение перераспределяемых земельных участков и их частей

МК № 07/2023-ПМТ.1

Услуги по территориальному планированию и планировке территории  
(разработка проекта межевания территории в границах улицы Октябрьский  
проспект, Советская, Свердлова, Воеводы Шуаского и реки Великой в городе  
Пскове)

Изм.	Кол.уч.	Лист	№ док.	Подп.	Дата
					
					

Проект межевания территории

Стадия	Лист	Листов
П		

Чертеж границ образуемого земельного  
участка  
: 3У7  
Масштаб 1:500

ООО "Гео-Сервис"

Согласовано:



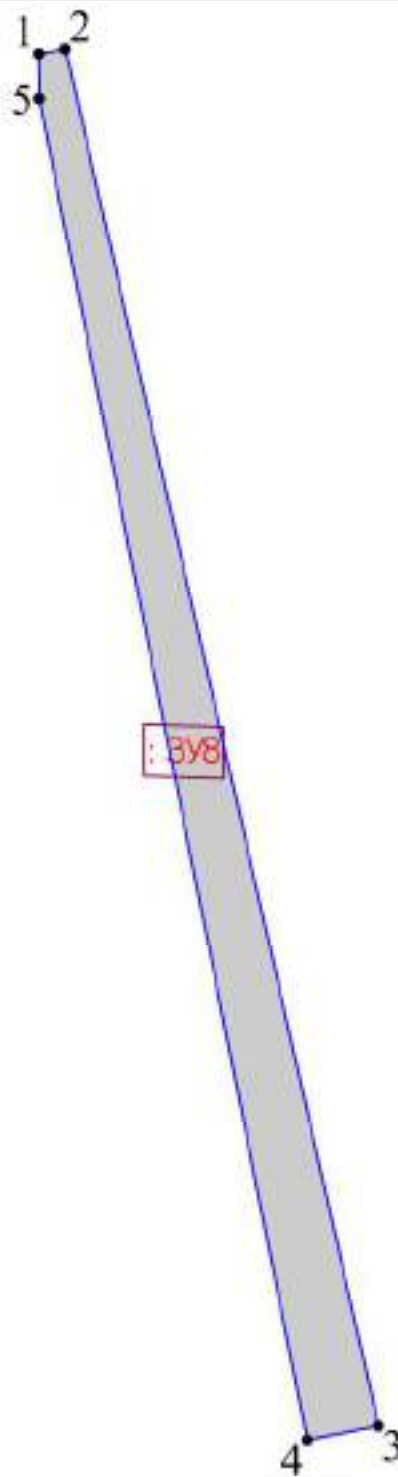

Взам. инв. №

Листы и дата

Инв. № подл.





Условные обозначения

-  - граница образуемого земельного участка;
-  - обозначение образуемого земельного участка;
-  - обозначение характерной точки границы образуемого земельного участка;
-  - обозначение перераспределяемых земельных участков и их частей

Согласовано:	
Взвн. инв. №	
Подпись и дата	
Инв. № подл.	

МК № 07/2023-ПМТ.1

Услуги по территориальному планированию и планировке территории (разработка проекта межевания территории в границах улицы Октябрьский проспект, Советская, Свердлова, Воеводы Шуаского и реки Великой в городе Пскове)

Изм.	Кол.уч.	Лист	№ док.	Подп.	Дата
					
ГИП			Назаров А.В.		
Выполнил			Семенов С.Ю.		

Проект межевания территории	Стадия	Лист	Листов
	П		
Чертеж границ образуемого земельного участка : ЗУВ Масштаб 1:500		ООО "Гео-Сервис"	



Согласовано				
Взвн. инв. №				
Листы и дата				
Инв. № подл.				

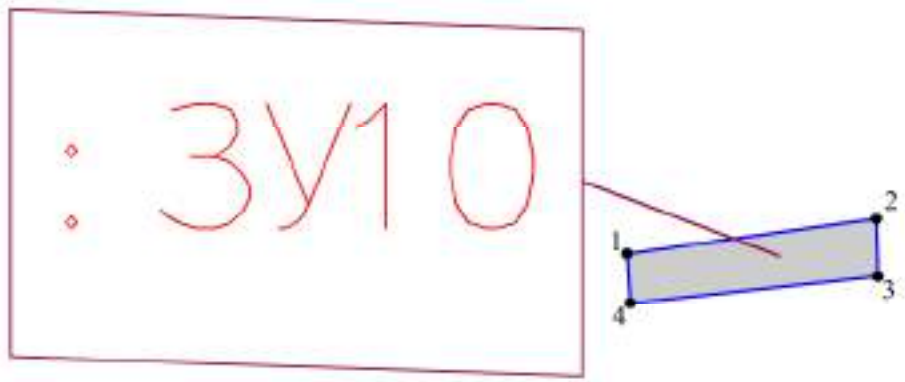

- Условные обозначения
- граница образуемого земельного участка;
  - обозначение образуемого земельного участка;
  - обозначение характерной точки границы образуемого земельного участка;
  - обозначение перераспределяемых земельных участков и их частей

МК № 07/2023-ПМТ.1

Услуги по территориальному планированию и планировке территории (разработка проекта межевания территории в границах улицы Октябрьский проспект, Советская, Свердлова, Воеводы Шуаского и реки Великой в городе Пскове)

Изм.	Кол.уч.	Лист	№ док.	Подп.	Дата



Проект межевания территории	Стадия	Лист	Листов
	П		

Чертеж границ образуемого земельного участка : ЗУ10 Масштаб 1:250

ООО "Гео-Сервис"

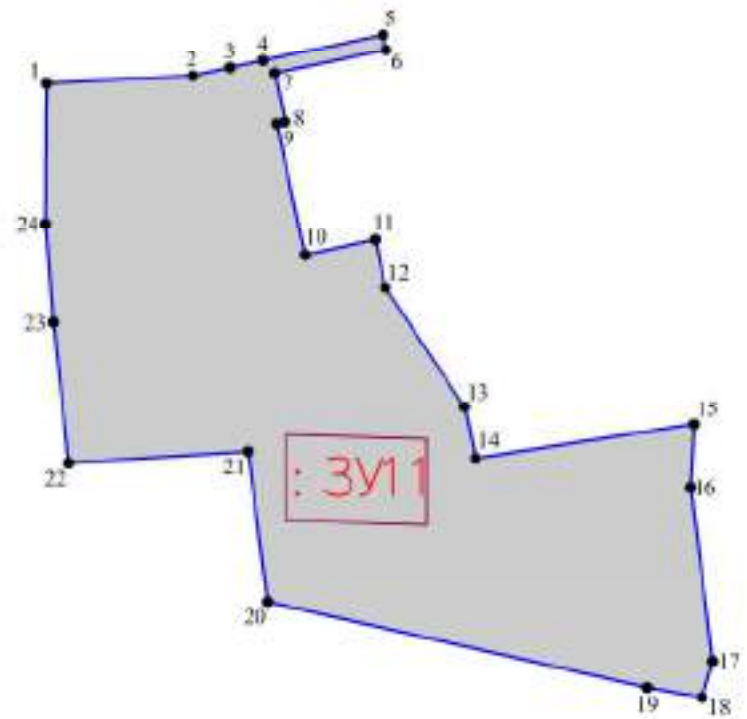

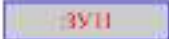
Согласовано					
Взвн. инв. №					
Подпись и дата					
Инв. № подл.					



- Условные обозначения
-  - граница образуемого земельного участка;
  -  - обозначение образуемого земельного участка;
  -  - обозначение характерной точки границы образуемого земельного участка;
  -  - обозначение перераспределяемых земельных участков и их частей

МК № 07/2023-ПМТ.1

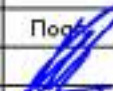
Услуги по территориальному планированию и планировке территории (разработка проекта межевания территории в границах улицы Октябрьский проспект, Советская, Свердлова, Воеводы Шуаского и реки Великой в городе Пскове)

Изм.	Кол.уч.	Лист	№ док.	Подп.	Дата
					
					



Проект межевания территории	Стадия	Лист	Листов
	П		

Чертеж границ образуемого земельного участка : 3У11 Масштаб 1:1000	ООО "Гео-Сервис"
--	------------------

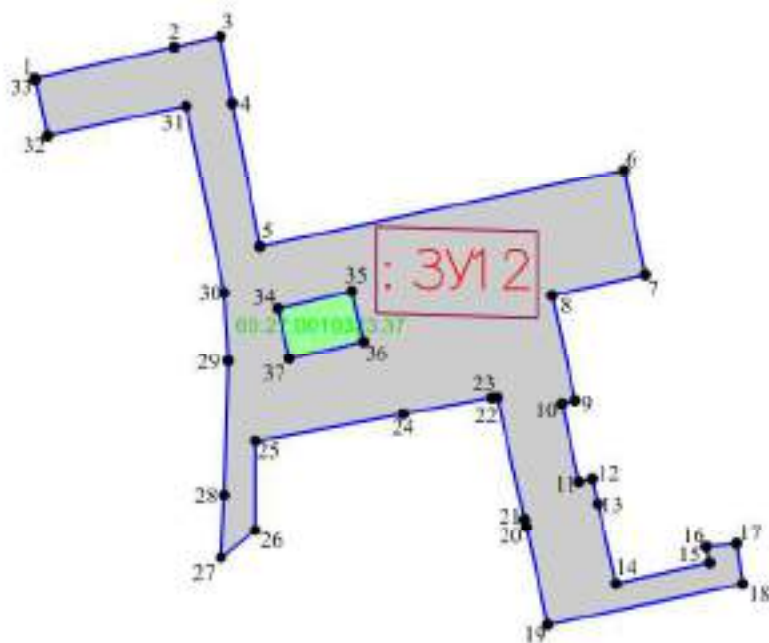



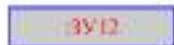

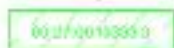
Условные обозначения

-  - граница образуемого земельного участка;
-  - обозначение образуемого земельного участка;
-  - обозначение характерной точки границы образуемого земельного участка;
-  - обозначение перераспределяемых земельных участков и их частей

МК № 07/2023-ПМТ.1

Услуги по территориальному планированию и планировке территории (разработка проекта межевания территории в границах улицы Октябрьский проспект, Советская, Свердлова, Воеводы Шуаского и реки Великой в городе Пскове)

Изм.	Кол.уч.	Лист	№ док.	Подп.	Дата
ГИП		Назаров А.В.			
Выполнил		Семенов С.Ю.			

Проект межевания территории

Стадия	Лист	Листов
П		

Чертеж границ образуемого земельного участка  
: ЗУ12  
Масштаб 1:1000

ООО "Гео-Сервис"

Составлено

Взам. инв. №

Листы и дата

Инв. № подл.

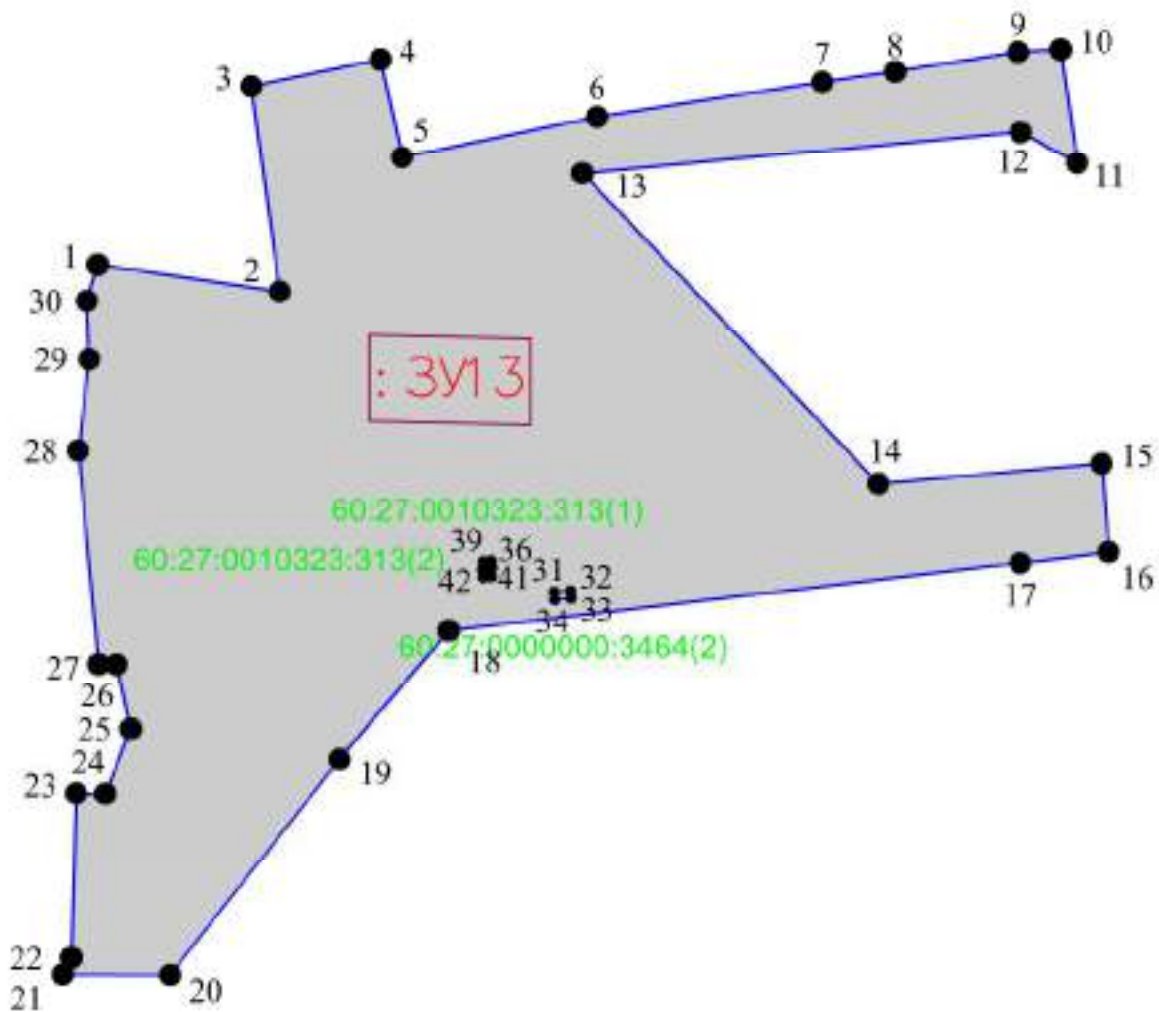

Условные обозначения

- граница образуемого земельного участка;
- : 3У13 - обозначение образуемого земельного участка;
- обозначение характерной точки границы образуемого земельного участка;
- 60:27:0010323 - обозначение перераспределяемых земельных участков и их частей

Составлено	
Взв. инв. №	
Листы и дата	
Инв. № подл.	

МК № 07/2023-ПМТ.1

Услуги по территориальному планированию и планировке территории (разработка проекта межевания территории в границах улицы Октябрьский проспект, Советская, Свердлова, Воеводы Шуаского и реки Великой в городе Пскове)

Изм.	Кол.уч.	Лист	№ док.	Подп.	Дата

Выполнил: Семенов С.Ю. *Семенов*

Проект межевания территории

Стадия	Лист	Листов
П		



Чертеж границ образуемого земельного участка  
: 3У13  
Масштаб 1:1000

ООО "Гео-Сервис"

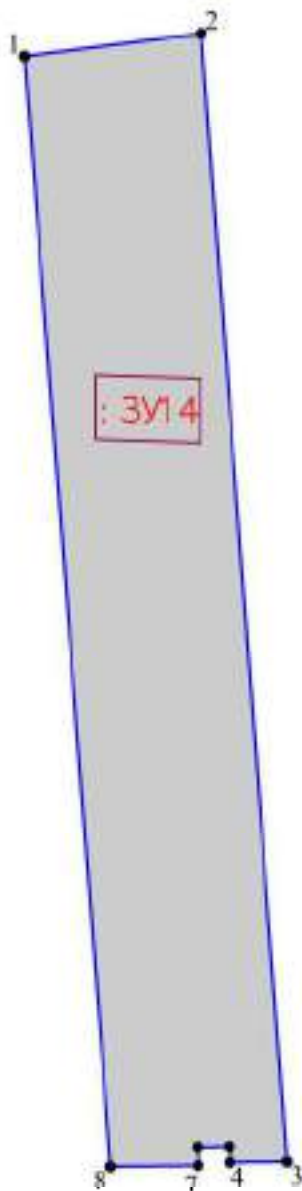
Согласовано

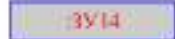

Условные обозначения

-  - граница образуемого земельного участка;
-  - обозначение образуемого земельного участка;
-  - обозначение характерной точки границы образуемого земельного участка;
-  - обозначение перераспределяемых земельных участков и их частей

МК № 07/2023-ПМТ.1

Услуги по территориальному планированию и планировке территории (разработка проекта межевания территории в границах улицы Октябрьский проспект, Советская, Свердлова, Воеводы Шуаского и реки Великой в городе Пскове)

Изм.	Кол.уч.	Лист	№ док.	Подп.	Дата
ГИП		Назаров А.В.			
Выполнил		Семенов С.Ю.			

Проект межевания территории

Стадия	Лист	Листов
П		

Чертеж границ образуемого земельного участка  
: 3У14  
Масштаб 1:500

ООО "Гео-Сервис"

Взам. инв. №

Лодпись и дата



Инв. № подл.

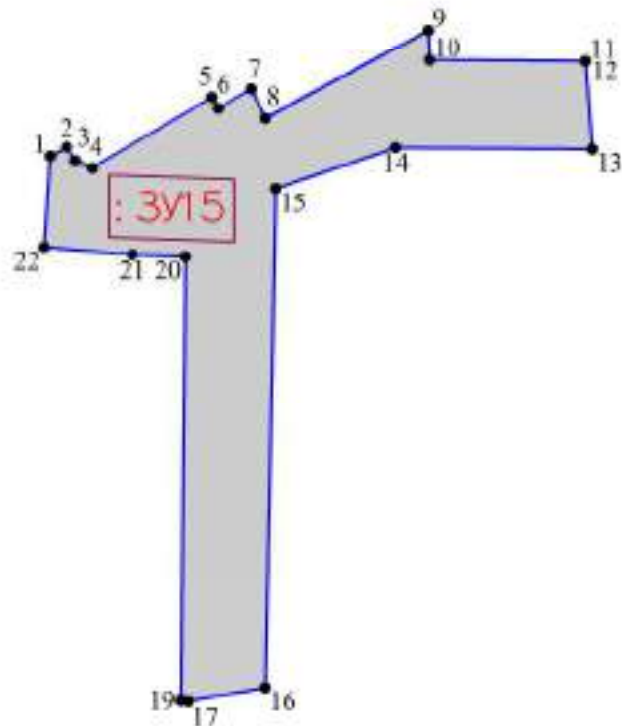

Согласовано



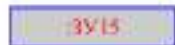

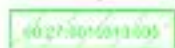
Условные обозначения

-  - граница образуемого земельного участка;
-  - обозначение образуемого земельного участка;
-  - обозначение характерной точки границы образуемого земельного участка;
-  - обозначение перераспределяемых земельных участков и их частей

МК № 07/2023-ПМТ.1

Услуги по территориальному планированию и планировке территории (разработка проекта межевания территории в границах улицы Октябрьский проспект, Советская, Свердлова, Воеводы Шуаского и реки Великой в городе Пскове)

Изм.	Кол.уч.	Лист	№ док.	Подп.	Дата
					
					

Проект межевания территории

Стадия	Лист	Листов
П		

Чертеж границ образуемого земельного участка  
: ЗУ15  
Масштаб 1:500

ООО "Гео-Сервис"



Взам. инв. №

Лодпись и дата

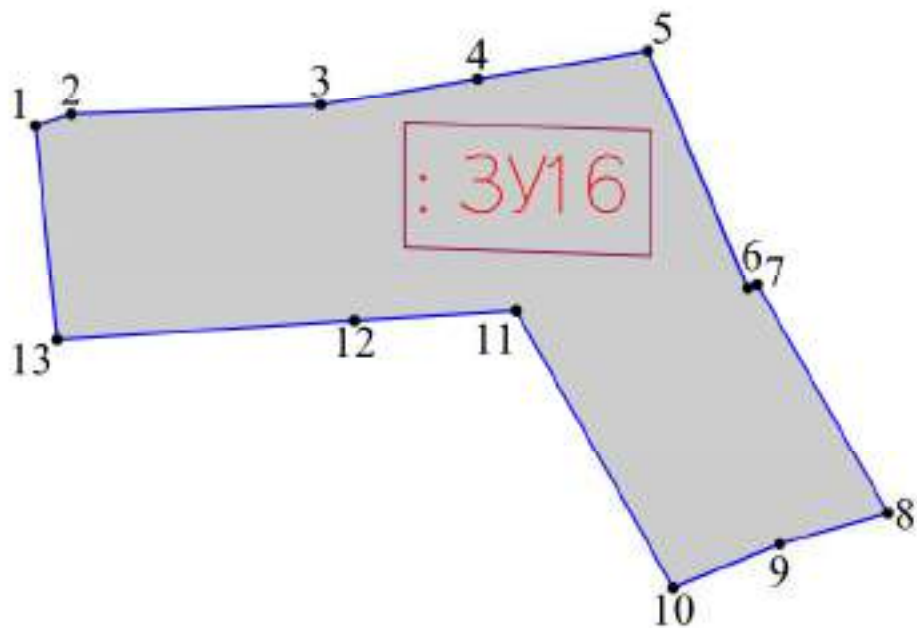
Инв. № подл.

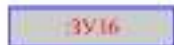

Условные обозначения

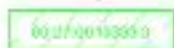
-  - граница образуемого земельного участка;
-  - обозначение образуемого земельного участка;
-  - обозначение характерной точки границы образуемого земельного участка;
-  - обозначение перераспределяемых земельных участков и их частей

МК № 07/2023-ПМТ.1

Услуги по территориальному планированию и планировке территории  
(разработка проекта межевания территории в границах улицы Октябрьский  
проспект, Советская, Свердлова, Воеводы Шуаского и реки Великой в городе  
Пскове)

Изм.	Кол.уч.	Лист	№ док.	Подп.	Дата

ГИП Назаров А.В.

Выполнил Семенов С.Ю.

Проект межевания территории

Стадия	Лист	Листов
П		

П

Чертеж границ образуемого земельного  
участка  
: 3У16  
Масштаб 1:500

ООО "Гео-Сервис"

Согласовано



Взам. инв. №

Листы и дата

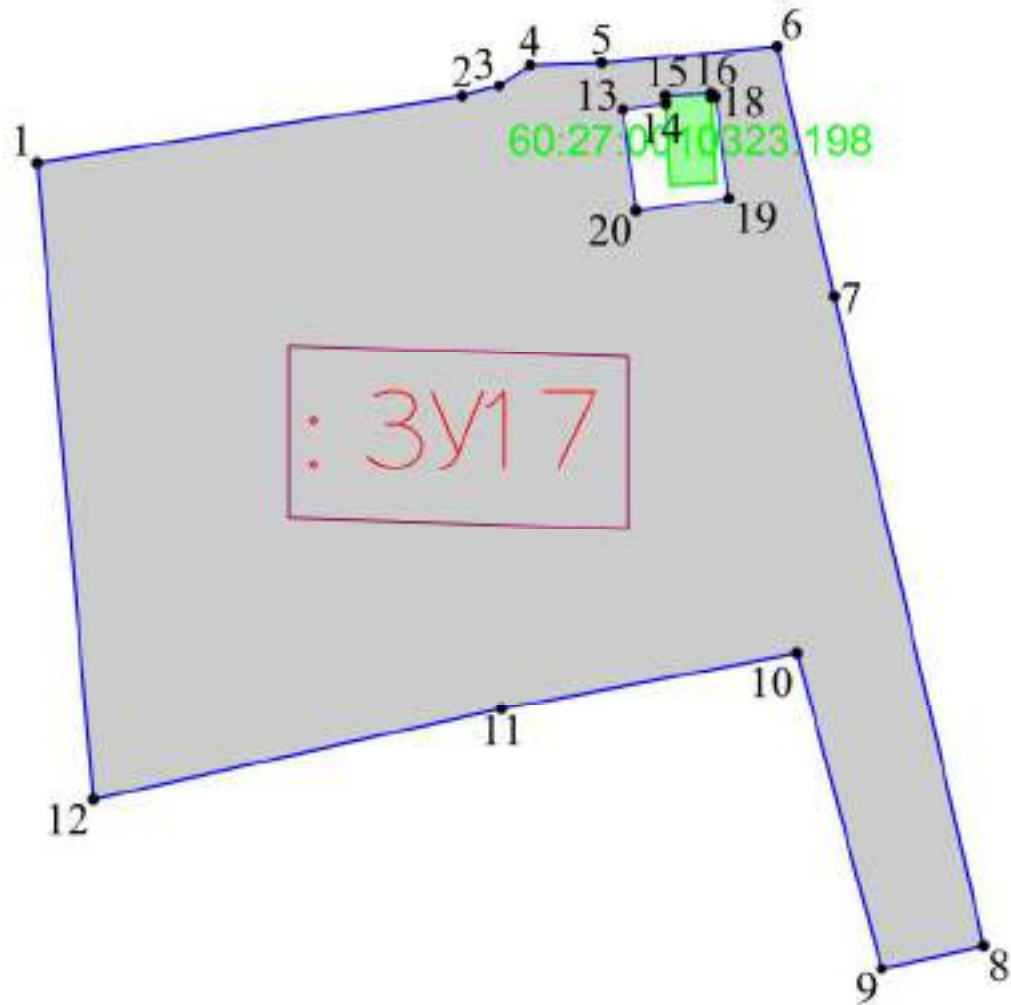
Инв. № подл.



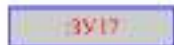

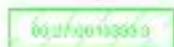
Условные обозначения

-  - граница образуемого земельного участка;
-  - обозначение образуемого земельного участка;
-  - обозначение характерной точки границы образуемого земельного участка;
-  - обозначение перераспределяемых земельных участков и их частей

Согласовано:	
Взвн. инв. №	
Лодпись и дата	
Инв. № лодв.	

МК № 07/2023-ПМТ.1

Услуги по территориальному планированию и планировке территории (разработка проекта межевания территории в границах улицы Октябрьский проспект, Советская, Свердлова, Воеводы Шуаского и реки Великой в городе Пскеве)

Изм.	Кол.уч.	Лист	№ док.	Подп.	Дата
ГИП		Назаров А.В.			
Выполнил		Семенов С.Ю.			

Проект межевания территории

Стадия	Лист	Листов
П		

Чертеж границ образуемого земельного участка  
: 3У17  
Масштаб 1:500

ООО "Гео-Сервис"

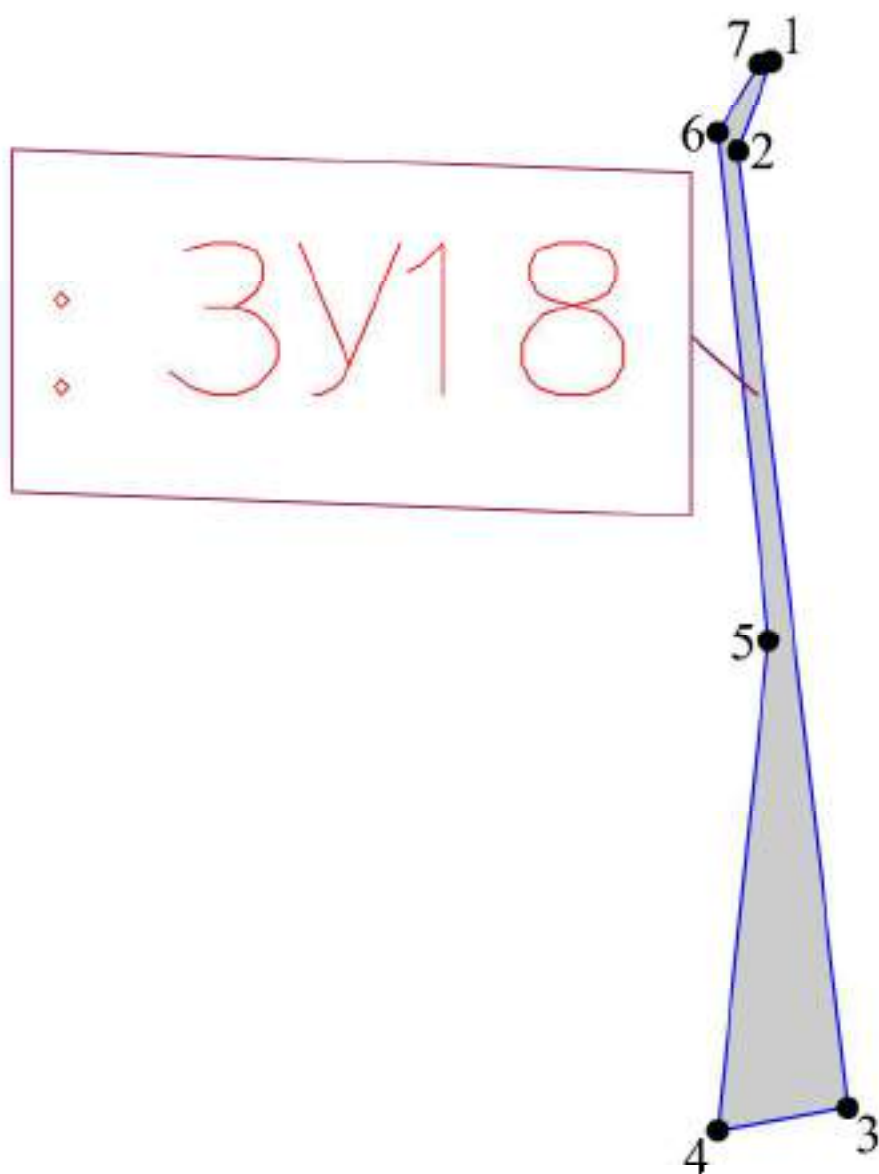

Согласовано					
Взвн. инв. №					
Лодпись и дата					
Инв. № лодв.					

- Условные обозначения
- граница образуемого земельного участка;
  - обозначение образуемого земельного участка;
  - обозначение характерной точки границы образуемого земельного участка;
  - обозначение перераспределяемых земельных участков и их частей

МК № 07/2023-ПМТ.1



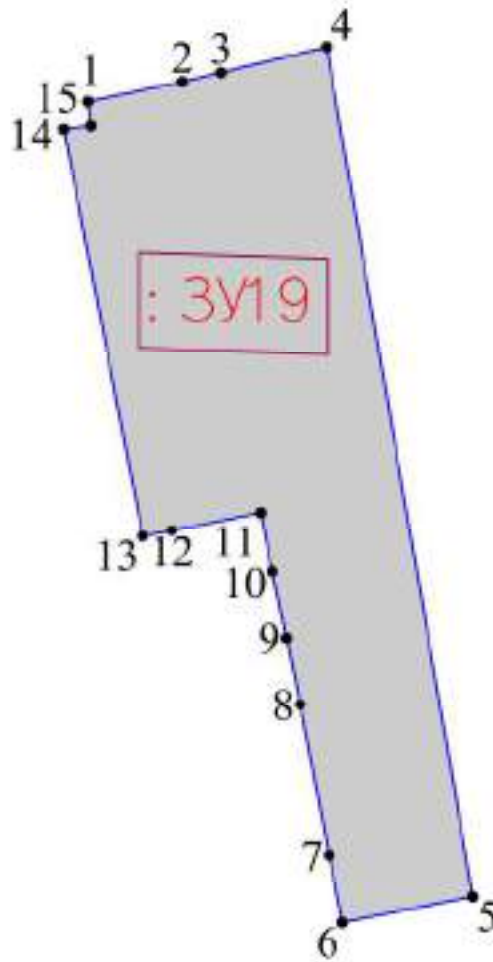

Услуги по территориальному планированию и планировке территории (разработка проекта межевания территории в границах улицы Октябрьский проспект, Советская, Свердлова, Воеводы Шуаского и реки Великой в городе Пскове)

Изм.	Кол.уч.	Лист	№ док.	Подп.	Дата
ГИП			Назаров А.В.		
Выполнил			Семенов С.Ю.		

Проект межевания территории	Стадия	Лист	Листов
	П		
Чертеж границ образуемого земельного участка : ЗУ18 Масштаб 1:250		ООО "Гео-Сервис"	





Условные обозначения

-  - граница образуемого земельного участка;
-  - обозначение образуемого земельного участка;
-  - обозначение характерной точки границы образуемого земельного участка;
-  - обозначение перераспределяемых земельных участков и их частей

Согласовано:	
Взвн. инв. №	
Лодпись и дата	
Инв. № лодв.	

МК № 07/2023-ПМТ.1

Услуги по территориальному планированию и планировке территории (разработка проекта межевания территории в границах улицы Октябрьский проспект, Советская, Свердлова, Воеводы Шуаского и реки Великой в городе Пскове)

Изм.	Кол.уч.	Лист	№ док.	Подп.	Дата
					
					

Проект межевания территории

Стадия	Лист	Листов
П		

Чертеж границ образуемого земельного участка  
: 3У19  
Масштаб 1:500



ООО "Гео-Сервис"

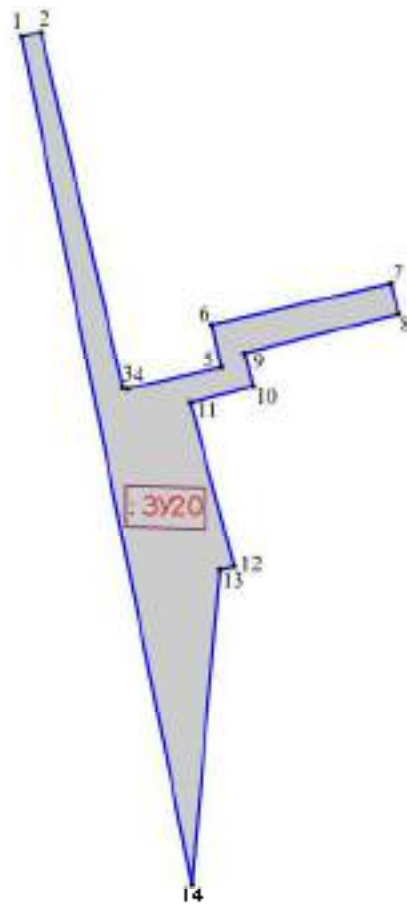

Согласовано

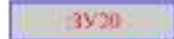

Условные обозначения

-  - граница образуемого земельного участка;
-  - обозначение образуемого земельного участка;
-  - обозначение характерной точки границы образуемого земельного участка;
-  - обозначение перераспределяемых земельных участков и их частей

МК № 07/2023-ПМТ.1

Услуги по территориальному планированию и планировке территории (разработка проекта межевания территории в границах улицы Октябрьский проспект, Советская, Свердлова, Воеводы Шуаского и реки Великой в городе Пскове)

Изм.	Кол.уч.	Лист	№ док.	Подп.	Дата

ГИП Назаров А.В.

Выполнил Семенов С.Ю.

*Семенов*

Проект межевания территории

Стадия	Лист	Листов
П		

П

Чертеж границ образуемого земельного участка  
: ЗУ20  
Масштаб 1:1000

ООО "Гео-Сервис"

Взам. инв. №

Листы и дата

Инв. № подл.

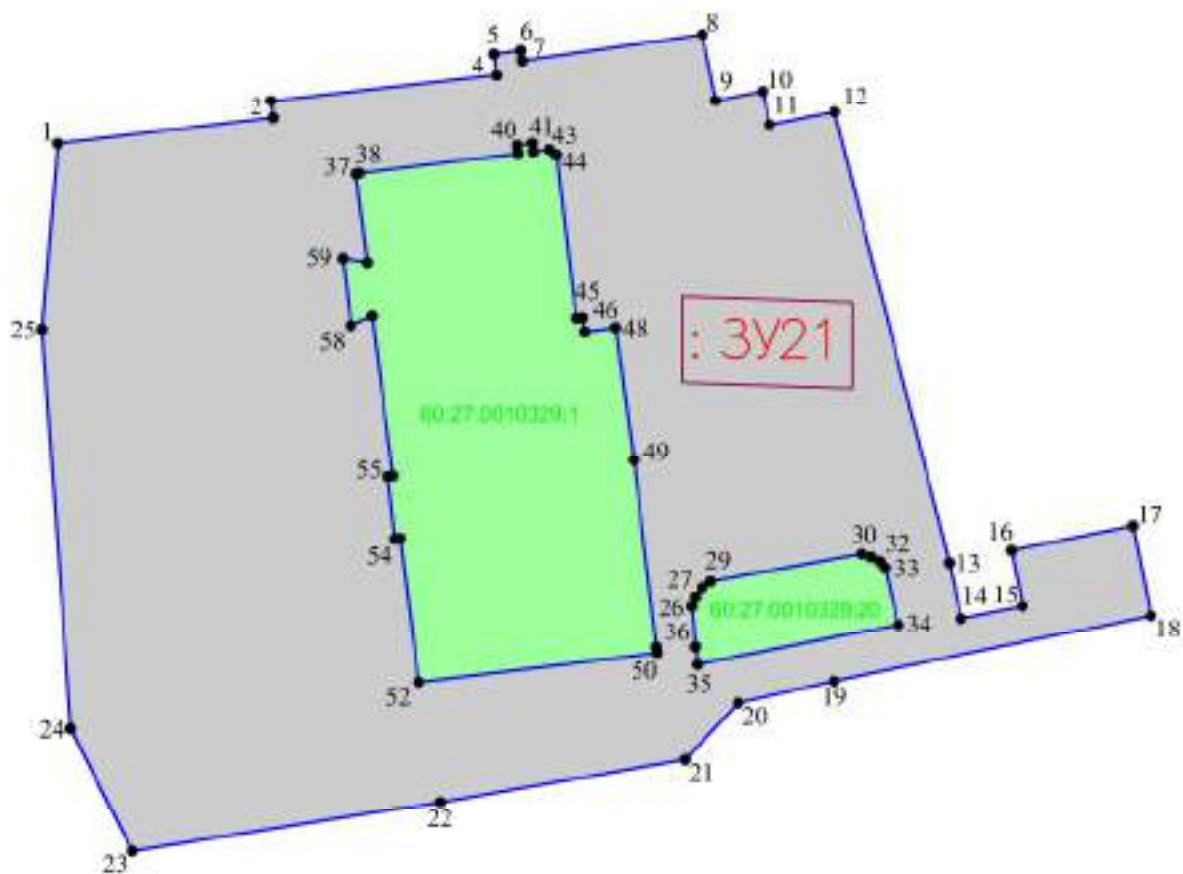

Условные обозначения

- граница образуемого земельного участка;
- обозначение образуемого земельного участка;
- обозначение характерной точки границы образуемого земельного участка;
- обозначение перераспределяемых земельных участков и их частей

МК № 07/2023–ПМТ.1

Услуги по территориальному планированию и планировке территории (разработка проекта межевания территории в границах улицы Октябрьский проспект, Советская, Свердлова, Воеводы Шуаского и реки Великой в городе Пскове)

Изм.	Кол.уч.	Лист	№ док.	Подп.	Дата			
ГИП		Назаров А.В.						
Выполнил		Семенов С.Ю.						
Проект межевания территории						Стадия	Лист	Листов
						П		
Чертеж границ образуемого земельного участка : 3У21 Масштаб 1:1000						ООО "Гео-Сервис"		

Составлено



Взам. инв. №

Лодпись и дата

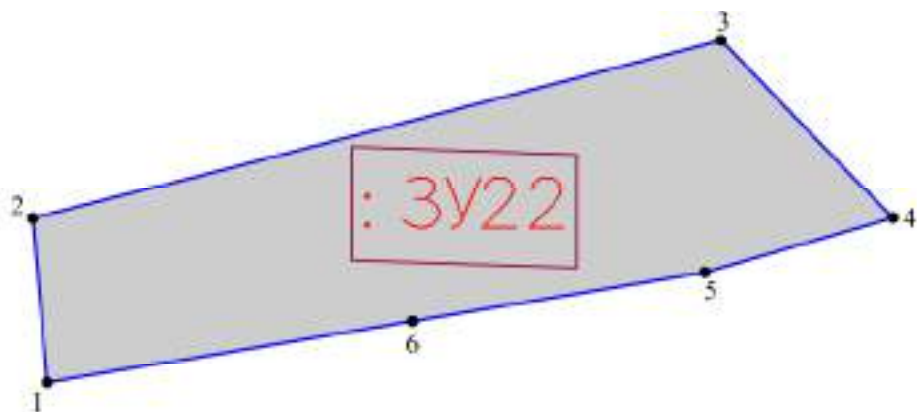
Инв. № подл.

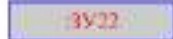

Условные обозначения

-  - граница образуемого земельного участка;
-  - обозначение образуемого земельного участка;
-  - обозначение характерной точки границы образуемого земельного участка;
-  - обозначение перераспределяемых земельных участков и их частей

Согласовано	
Взвн. инв. №	
Подпись и дата	
Инв. № подл.	

МК № 07/2023-ПМТ.1

Услуги по территориальному планированию и планировке территории (разработка проекта межевания территории в границах улицы Октябрьский проспект, Советская, Свердлова, Воеводы Шуаского и реки Великой в городе Пскове)



Изм.	Кол.уч.	Лист	№ док.	Подп.	Дата

Выполнил	Семенов С.Ю.		Проект межевания территории	Стадия	Лист	Листов
Чертеж границ образуемого земельного участка : 3У22 Масштаб 1:500			ООО "Гео-Сервис"			

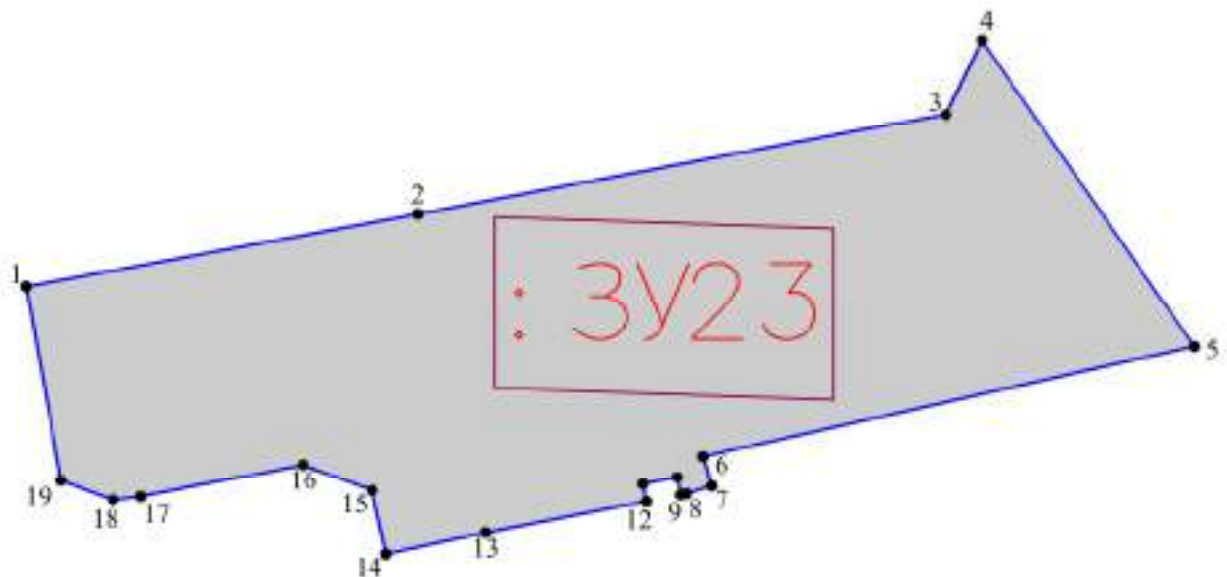

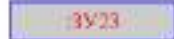

Условные обозначения

-  - граница образуемого земельного участка;
-  - обозначение образуемого земельного участка;
-  - обозначение характерной точки границы образуемого земельного участка;
-  - обозначение перераспределяемых земельных участков и их частей

МК № 07/2023-ПМТ.1

Услуги по территориальному планированию и планировке территории (разработка проекта межевания территории в границах улицы Октябрьский проспект, Советская, Свердлова, Воеводы Шуаского и реки Великой в городе Пскове)

Изм.	Кол.уч.	Лист	№ док.	Подп.	Дата

Выполнил Семенов С.Ю.

Проект межевания территории

Стадия	Лист	Листов
П		

Чертеж границ образуемого земельного участка  
: 3У23  
Масштаб 1:500

ООО "Гео-Сервис"

Согласовано:



Взам. инв. №

Листы и дата

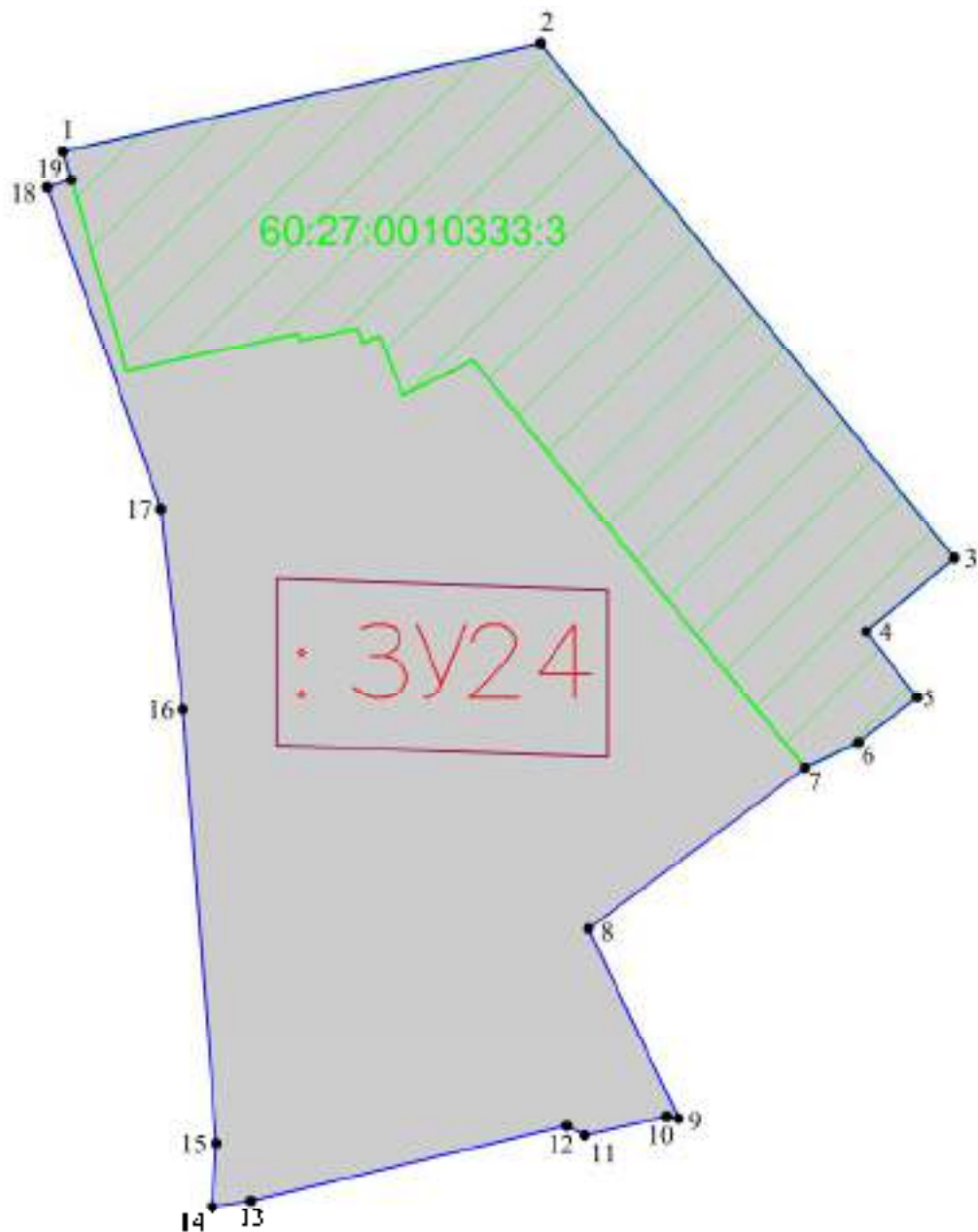
Инв. № подл.

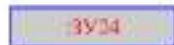

Условные обозначения

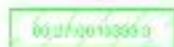
-  - граница образуемого земельного участка;
-  - обозначение образуемого земельного участка;
-  - обозначение характерной точки границы образуемого земельного участка;
-  - обозначение перераспределяемых земельных участков и их частей

Согласовано:	
Взвн. инв. №	
Лодпись и дата	
Инв. № лодк.	

МК № 07/2023-ПМТ.1

Услуги по территориальному планированию и планировке территории (разработка проекта межевания территории в границах улицы Октябрьский проспект, Советская, Свердлова, Воеводы Шуаского и реки Великой в городе Пскове)



Изм.	Кол.уч.	Лист	№ док.	Подп.	Дата

Выполнил	Семенов С.Ю.		Проект межевания территории
Исполнил	Семенов С.Ю.		
			Чертеж границ образуемого земельного участка : 3У24 Масштаб 1:500

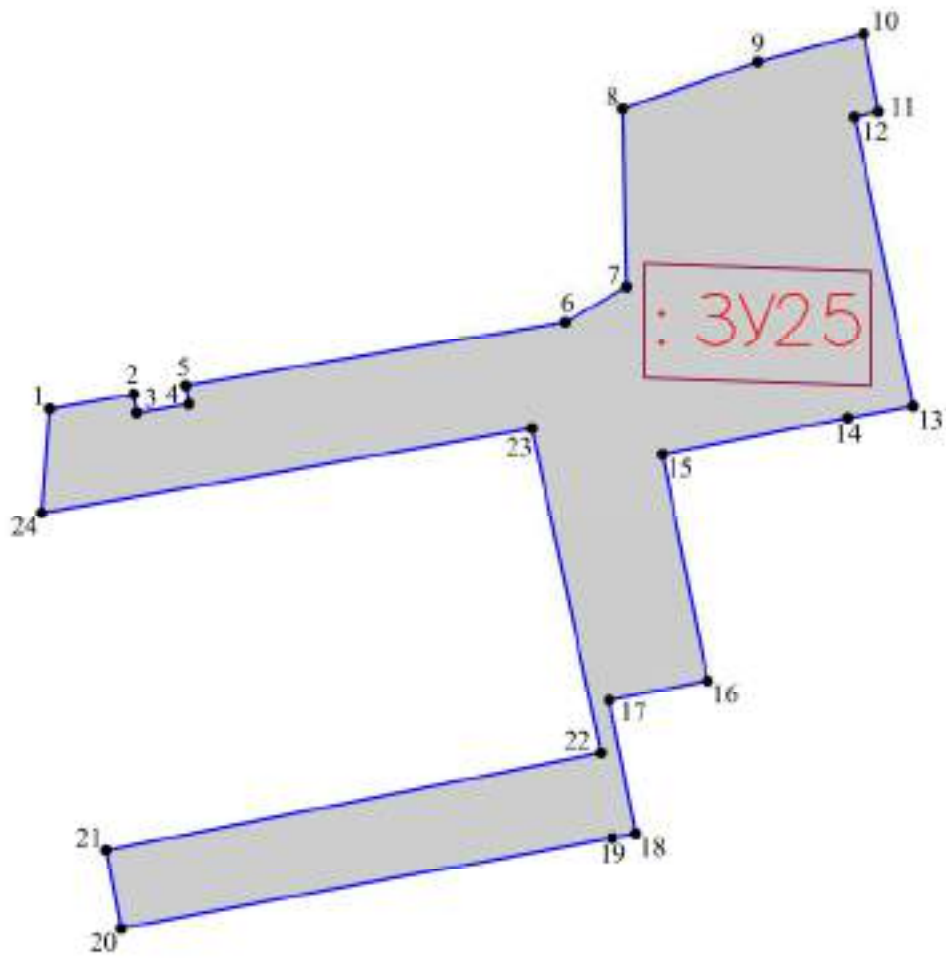
Стадия	Лист	Листов
П		
ООО "Гео-Сервис"		

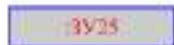

Условные обозначения

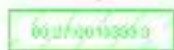
-  - граница образуемого земельного участка;
-  - обозначение образуемого земельного участка;
-  - обозначение характерной точки границы образуемого земельного участка;
-  - обозначение перераспределяемых земельных участков и их частей

МК № 07/2023-ПМТ.1

Услуги по территориальному планированию и планировке территории  
(разработка проекта межевания территории в границах улицы Октябрьский  
проспект, Советская, Свердлова, Воеводы Шуаского и реки Великой в городе  
Пскове)

Изм.	Кол.уч.	Лист	№ док.	Подп.	Дата

ГИП Назаров А.В.

Выполнил Семенов С.Ю.

Проект межевания территории

Стадия

Лист

Листов

П

Чертеж границ образуемого земельного  
участка  
: 3У25  
Масштаб 1:500

ООО "Гео-Сервис"

Согласовано

Взам. инв. №

Листы и дата

Инв. № подл.

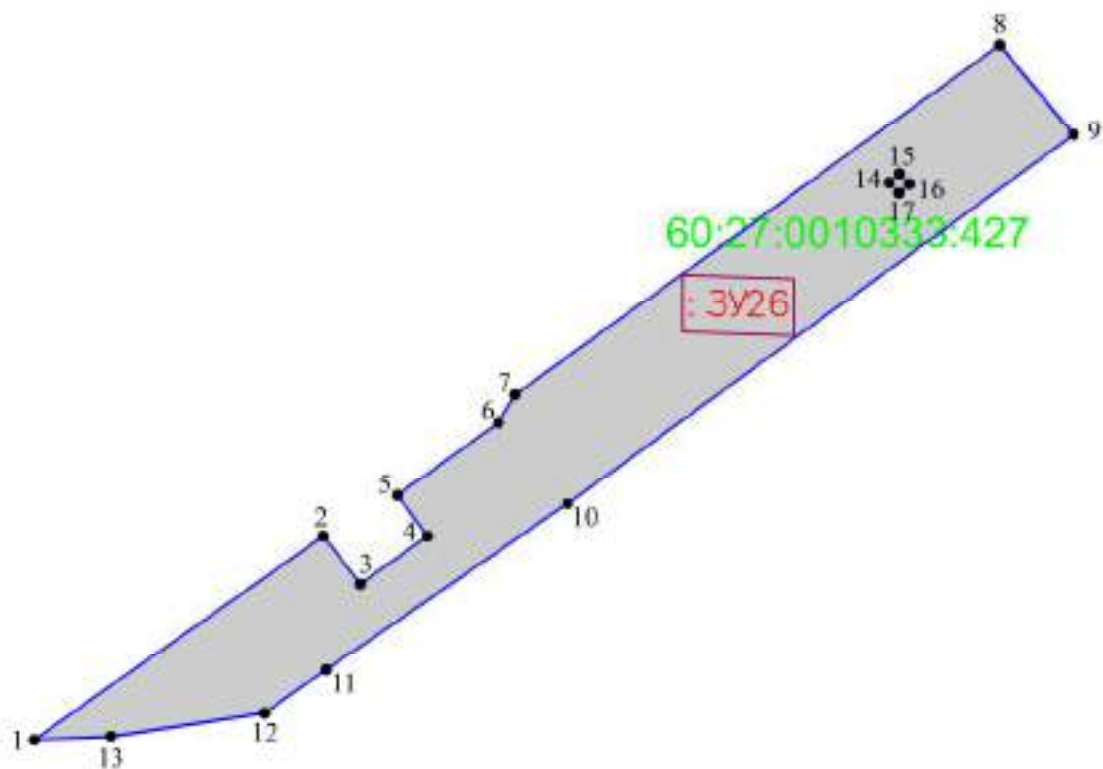

Согласовано	
Взвн. инв. №	
Подпись и дата	
Инв. № подл.	

- Условные обозначения
- граница образуемого земельного участка
  - ЗУ26 - обозначение образуемого земельного участка
  - обозначение характерной точки границы образуемого земельного участка
  - 60:27:0010333.427 - обозначение перераспределяемых земельных участков и их частей

МК № 07/2023-ПМТ.1



Услуги по территориальному планированию и планировке территории (разработка проекта межевания территории в границах улицы Октябрьский проспект, Советская, Свердлова, Воеводы Шуаского и реки Великой в городе Пскове)

Изм.	Кол.уч.	Лист	№ док.	Подп.	Дата

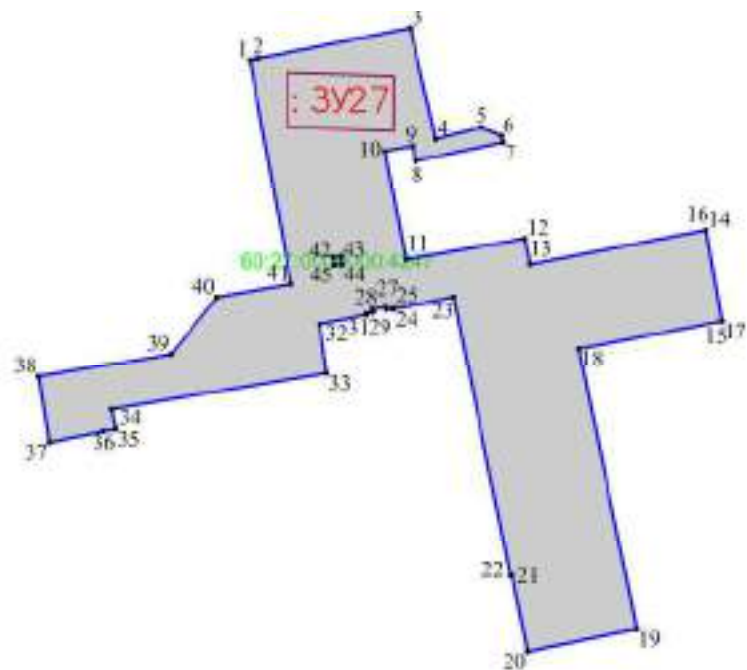
Выполнил	Семенов С.Ю.	Проект межевания территории	Стадия	Лист	Листов
			П		
Чертеж границ образуемого земельного участка : ЗУ26 Масштаб 1:500			ООО "Гео-Сервис"		

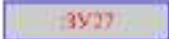

Условные обозначения

-  - граница образуемого земельного участка;
-  - обозначение образуемого земельного участка;
-  - обозначение характерной точки границы образуемого земельного участка;
-  - обозначение перераспределяемых земельных участков и их частей

Согласовано:	
Взв. инв. №	
Подпись и дата	
Инв. № подл.	

МК № 07/2023-ПМТ.1

Услуги по территориальному планированию и планировке территории (разработка проекта межевания территории в границах улицы Октябрьский проспект, Советская, Свердлова, Воеводы Шуаского и реки Великой в городе Пскове)

Изм.	Кол.уч.	Лист	№ док.	Подп.	Дата

Выполнил: Семенов С.Ю. 

Проект межевания территории

Стадия	Лист	Листов
П		



Чертеж границ образуемого земельного участка  
: 3У27  
Масштаб 1:1000

ООО "Гео-Сервис"

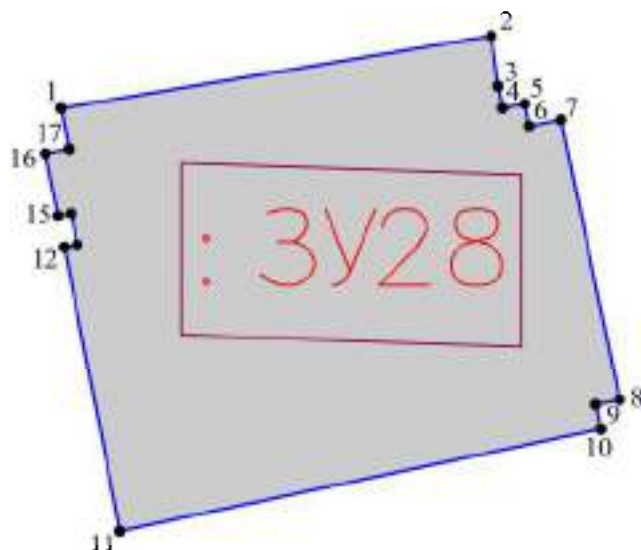



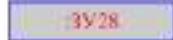

Условные обозначения

-  - граница образуемого земельного участка;
-  - обозначение образуемого земельного участка;
-  - обозначение характерной точки границы образуемого земельного участка;
-  - обозначение перераспределяемых земельных участков и их частей

Согласовано	
Взвн. инв. №	
Подпись и дата	
Инв. № подл.	

МК № 07/2023-ПМТ.1

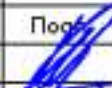
Услуги по территориальному планированию и планировке территории (разработка проекта межевания территории в границах улицы Октябрьский проспект, Советская, Свердлова, Воеводы Шуаского и реки Великой в городе Пскове)

Изм.	Кол.уч.	Лист	№ док.	Подп.	Дата
					
					

Проект межевания территории

Стадия	Лист	Листов
П		

Чертеж границ образуемого земельного участка  
: 3У28  
Масштаб 1:500

ООО "Гео-Сервис"

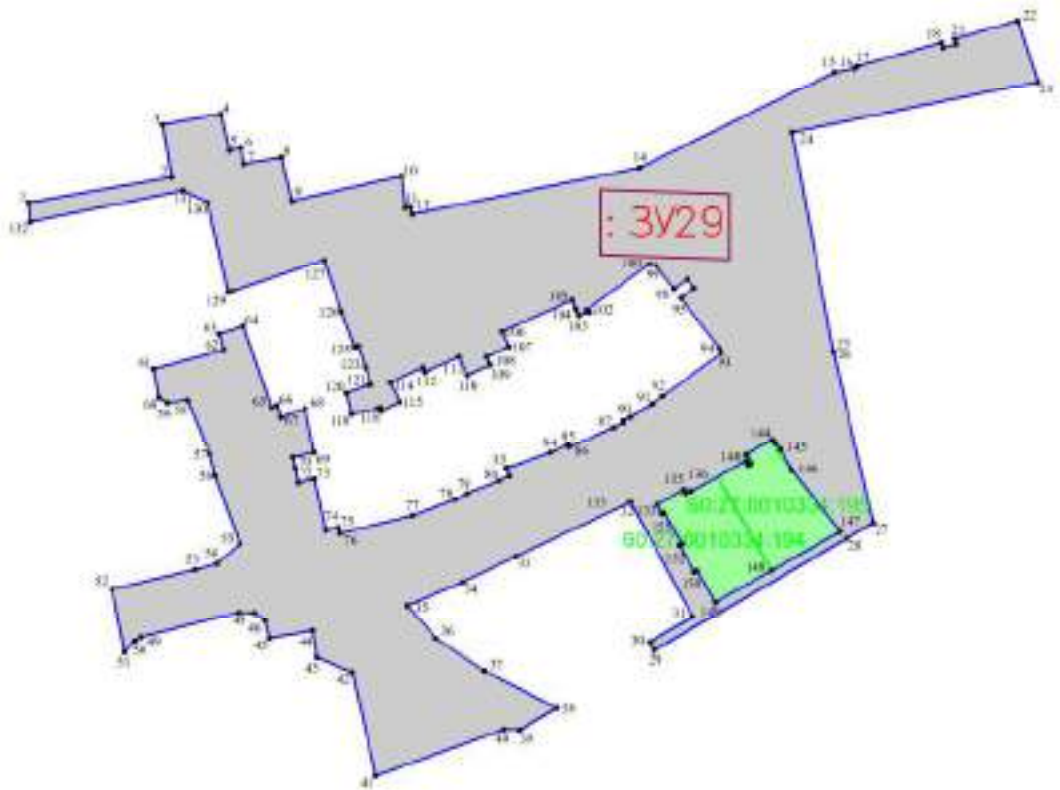

Условные обозначения

- граница образуемого земельного участка;
- обозначение образуемого земельного участка;
- обозначение характерной точки границы образуемого земельного участка;
- обозначение перераспределяемых земельных участков и их частей

Согласовано
Взам. инв. №
Листов и дата
Инв. № подл.

МК № 07/2023-ПМТ.1

Услуги по территориальному планированию и планировке территории (разработка проекта межевания территории в границах улицы Октябрьский проспект, Советская, Свердлова, Воеводы Шуаского и реки Великой в городе Пскове)

Изм.	Кол.уч.	Лист	№ док.	Подп.	Дата
Выполнил		Семенов С.Ю.			

Проект межевания территории

Стадия	Лист	Листов
П		

Чертеж границ образуемого земельного участка  
: 3У29  
Масштаб 1:1000



ООО "Гео-Сервис"

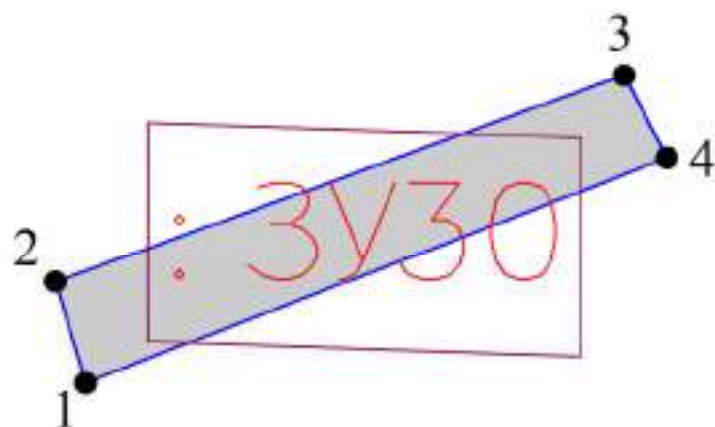

Согласовано



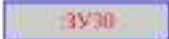

Условные обозначения

-  - граница образуемого земельного участка;
-  - обозначение образуемого земельного участка;
-  - обозначение характерной точки границы образуемого земельного участка;
-  - обозначение перераспределяемых земельных участков и их частей

МК № 07/2023-ПМТ.1

Услуги по территориальному планированию и планировке территории (разработка проекта межевания территории в границах улицы Октябрьский проспект, Советская, Свердлова, Воеводы Шуаского и реки Великой в городе Пскове)

Изм.	Кол.уч.	Лист	№ док.	Подп.	Дата
					
Выполнил		Семенов С.Ю.			

Проект межевания территории

Стадия	Лист	Листов
П		

Чертеж границ образуемого земельного участка  
: ЗУ30  
Масштаб 1:250

ООО "Гео-Сервис"



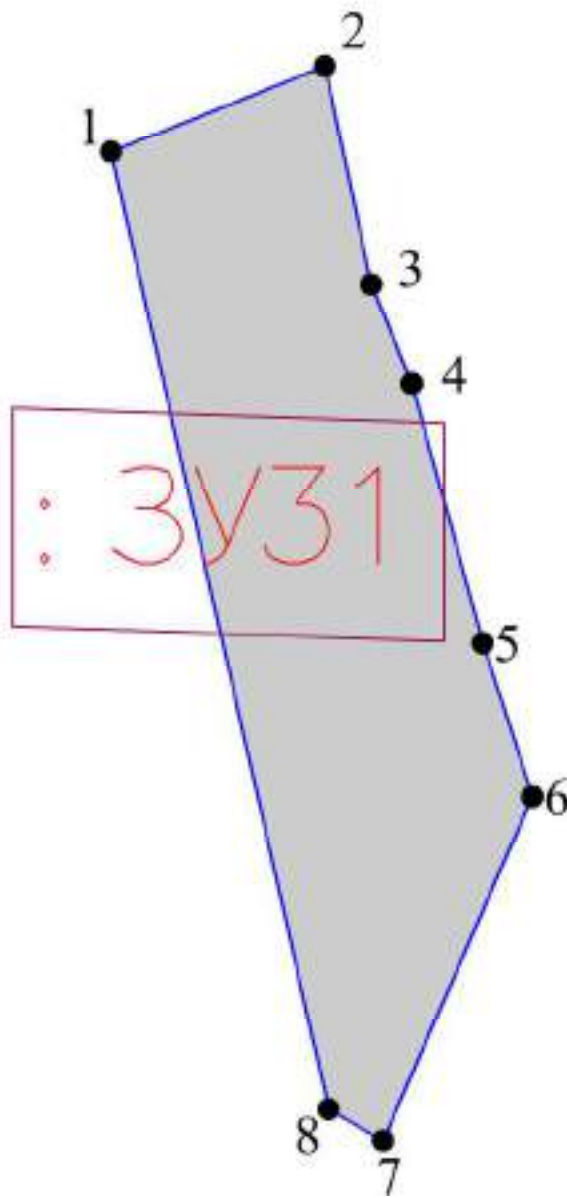

Взам. инв. №

Лодпись и дата

Инв. № подл.





Условные обозначения

-  - граница образуемого земельного участка;
-  - обозначение образуемого земельного участка;
-  - обозначение характерной точки границы образуемого земельного участка;
-  - обозначение перераспределяемых земельных участков и их частей

Согласовано:	
Взвн. инв. №	
Лодпись и дата	
Инв. № лодв.	

МК № 07/2023-ПМТ.1

Услуги по территориальному планированию и планировке территории (разработка проекта межевания территории в границах улицы Октябрьский проспект, Советская, Свердлова, Воеводы Шуаского и реки Великой в городе Пскове)

Изм.	Кол.уч.	Лист	№ док.	Подп.	Дата
					
ГИП			Назаров А.В.		
Выполнил			Семенов С.Ю.		

Проект межевания территории

Стадия	Лист	Листов
П		

Чертеж границ образуемого земельного участка  
: 3У31  
Масштаб 1:250

ООО "Гео-Сервис"

Согласовано					
Взвн. инв. №					
Листы и дата					
Инв. № подл.					

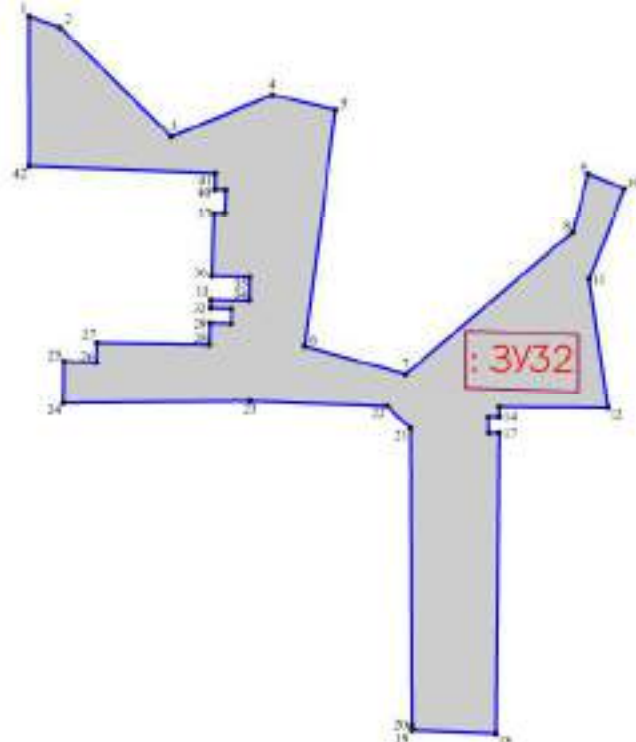

- Условные обозначения
- граница образуемого земельного участка
  - обозначение образуемого земельного участка
  - обозначение характерной точки границы образуемого земельного участка
  - обозначение перераспределяемых земельных участков и их частей

МК № 07/2023-ПМТ.1

Услуги по территориальному планированию и планировке территории (разработка проекта межевания территории в границах улицы Октябрьский проспект, Советская, Свердлова, Воеводы Шуаского и реки Великой в городе Пскове)

Изм.	Кол.уч.	Лист	№ док.	Подп.	Дата

Выполнил	Семенов С.Ю.	Проект межевания территории	Стадия	Лист	Листов
			П		
Чертеж границ образуемого земельного участка : 3У32 Масштаб 1:1000			ООО "Гео-Сервис"		

Спецификация



Взам. инв. №

Листы и дата

Инв. № подл.

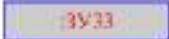

Условные обозначения

-  - граница образуемого земельного участка;
-  - обозначение образуемого земельного участка;
-  - обозначение характерной точки границы образуемого земельного участка;
-  - обозначение перераспределяемых земельных участков и их частей

МК № 07/2023-ПМТ.1

Услуги по территориальному планированию и планировке территории (разработка проекта межевания территории в границах улицы Октябрьский проспект, Советская, Свердлова, Воеводы Шуаского и реки Великой в городе Пскове)

Изм.	Кол.уч.	Лист	№ док.	Подп.	Дата

Выполнил Семенов С.Ю.

Проект межевания территории



Стадия	Лист	Листов
П		

Чертеж границ образуемого земельного участка : 3У33 Масштаб 1:250

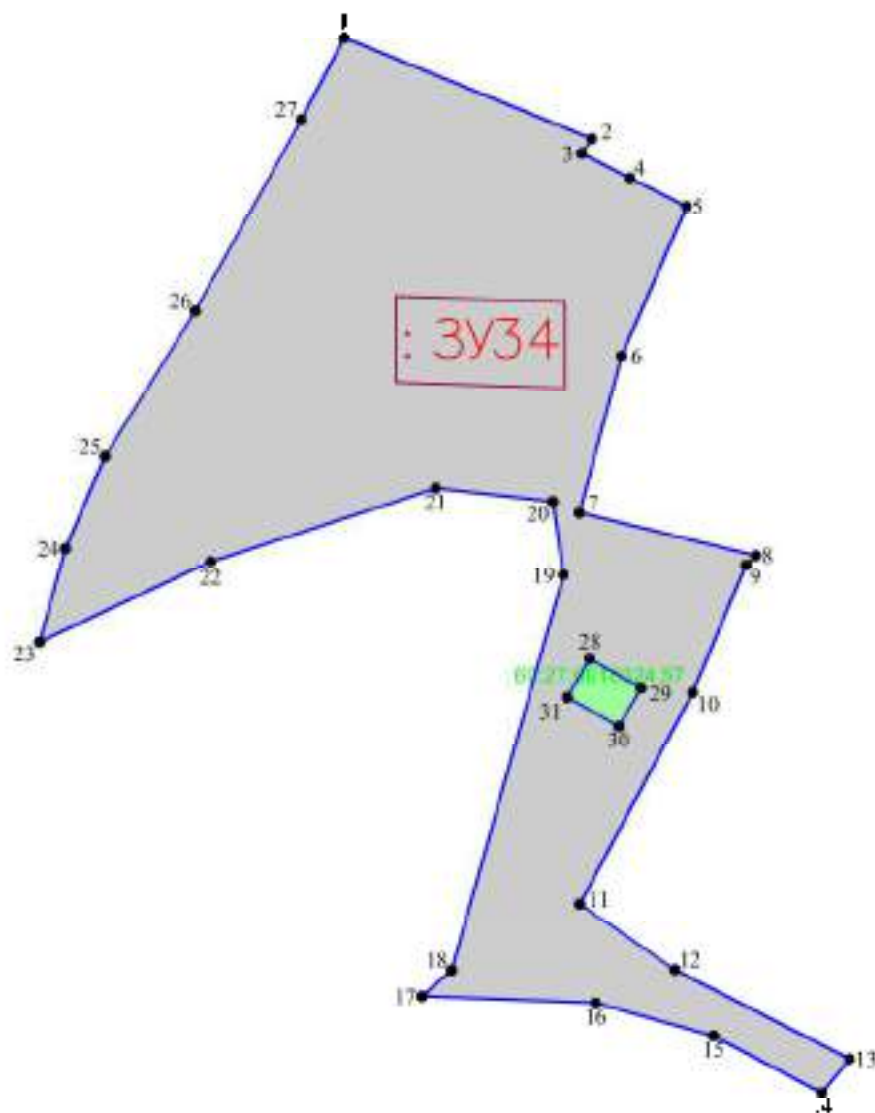
ООО "Гео-Сервис"

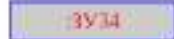

Условные обозначения

-  — граница образуемого земельного участка;
-  — обозначение образуемого земельного участка;
-  — обозначение характерной точки границы образуемого земельного участка;
-  — обозначение перераспределяемых земельных участков и их частей

МК № 07/2023–ПМТ.1

Услуги по территориальному планированию и планировке территории (разработка проекта межевания территории в границах улицы Октябрьский проспект, Советская, Свердлова, Воеводы Шуаского и реки Великой в городе Пскове)

Изм.	Кол.уч.	Лист	№ док.	Подп.	Дата

Выполнил	Семенов С.Ю.		Проект межевания территории
Исполнил	Семенов С.Ю.		
Чертеж границ образуемого земельного участка : 3У34 Масштаб 1:1000			Стадия П



Лист	Листов
ООО "Гео-Сервис"	

Согласовано:	
Взвн. инв. №	
Лодпись и дата	
Инв. № лодк.	

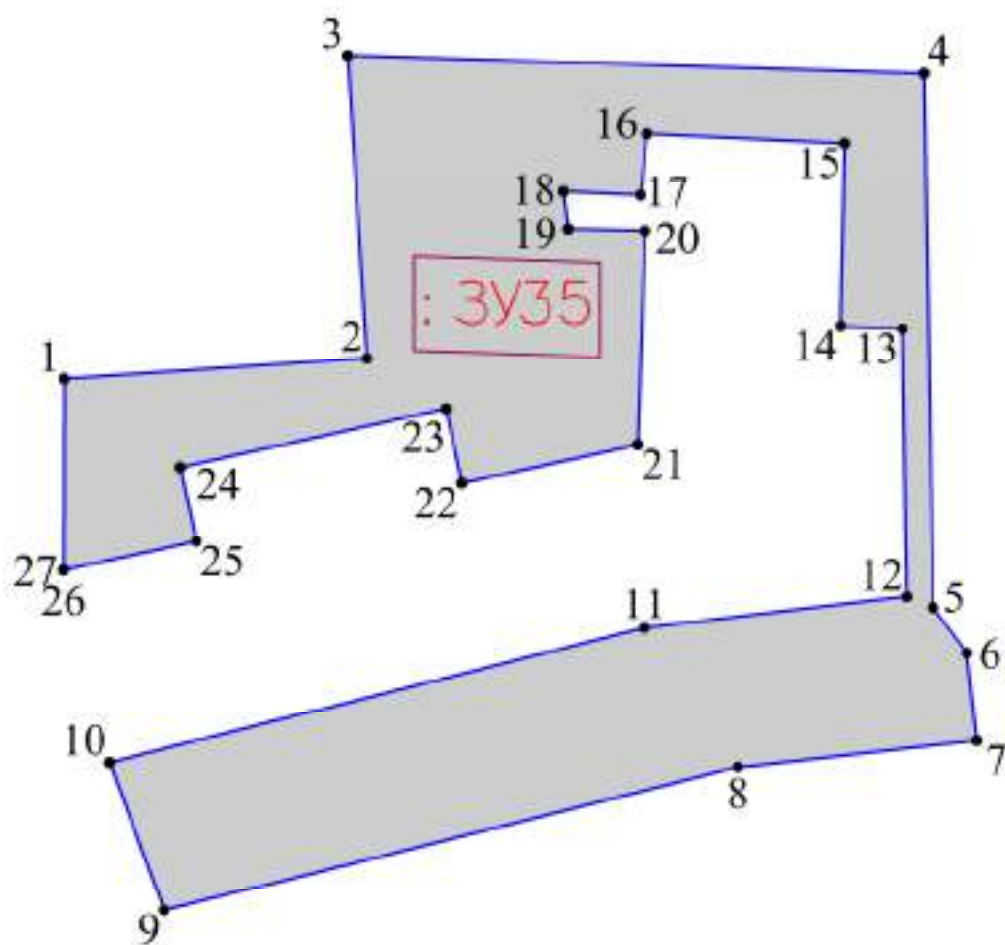

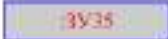

Условные обозначения

-  - граница образуемого земельного участка;
-  - обозначение образуемого земельного участка;
-  - обозначение характерной точки границы образуемого земельного участка;
-  - обозначение перераспределяемых земельных участков и их частей

Согласовано:	
Взвн. инв. №	
Подпись и дата	
Инв. № подл.	

МК № 07/2023-ПМТ.1

Услуги по территориальному планированию и планировке территории (разработка проекта межевания территории в границах улицы Октябрьский проспект, Советская, Свердлова, Воеводы Шуаского и реки Великой в городе Пскове)



Изм.	Кол.уч.	Лист	№ док.	Подп.	Дата

Выполнил	Семенов С.Ю.		Проект межевания территории
Чертеж границ образуемого земельного участка : 3У35 Масштаб 1:500			Стадия П

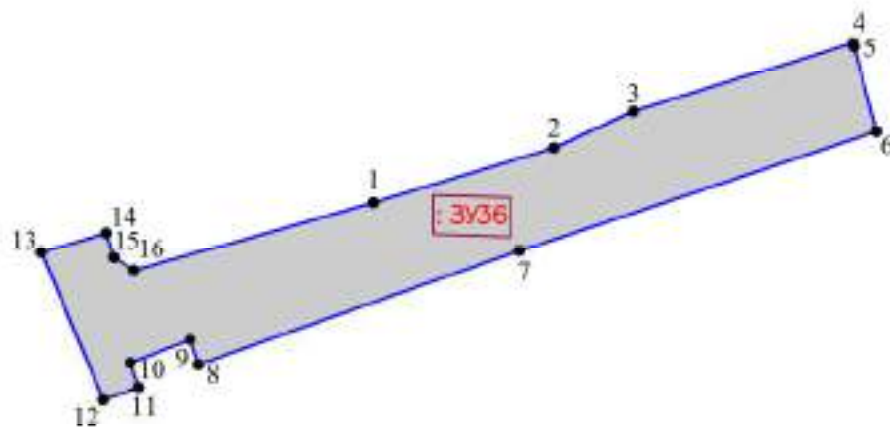
Лист	Листов
ООО "Гео-Сервис"	

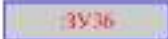

Согласовано	
Взвн. инв. №	
Подпись и дата	
Инв. № подл.	

- Условные обозначения
-  - граница образуемого земельного участка;
  -  - обозначение образуемого земельного участка;
  -  - обозначение характерной точки границы образуемого земельного участка;
  -  - обозначение перераспределяемых земельных участков и их частей

МК № 07/2023-ПМТ.1

Услуги по территориальному планированию и планировке территории (разработка проекта межевания территории в границах улицы Октябрьский проспект, Советская, Свердлова, Воеводы Шуаского и реки Великой в городе Пскове)

Изм.	Кол.уч.	Лист	№ док.	Подп.	Дата

Проект межевания территории	Стадия	Лист	Листов
	П		
Чертеж границ образуемого земельного участка : 3У36 Масштаб 1:500		ООО "Гео-Сервис"	



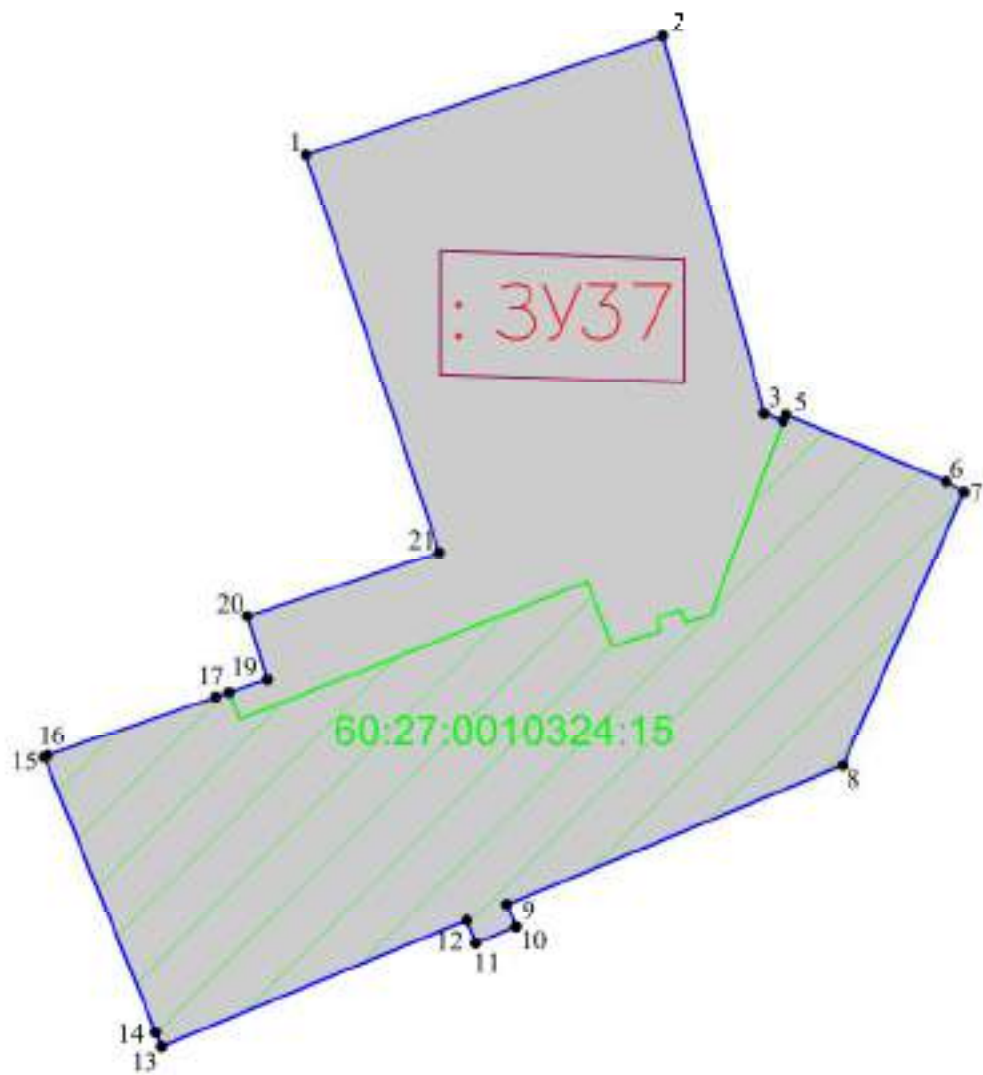

Условные обозначения

- граница образуемого земельного участка;
- : 3У37 - обозначение образуемого земельного участка;
- 1 - обозначение характерной точки границы образуемого земельного участка;
- 60:27:0010324:15 - обозначение перераспределяемых земельных участков и их частей

МК № 07/2023-ПМТ.1

Услуги по территориальному планированию и планировке территории (разработка проекта межевания территории в границах улицы Октябрьский проспект, Советская, Свердлова, Воеводы Шуаского и реки Великой в городе Пскове)

Изм.	Кол.уч.	Лист	№ док.	Подп.	Дата

ГИП Назаров А.В.

Выполнил Семенов С.Ю.

*Семенов*

Проект межевания территории

Стадия	Лист	Листов
П		

Чертеж границ образуемого земельного участка  
: 3У37  
Масштаб 1:500

ООО "Гео-Сервис"

Согласовано:



Взам. инв. №

Подпись и дата

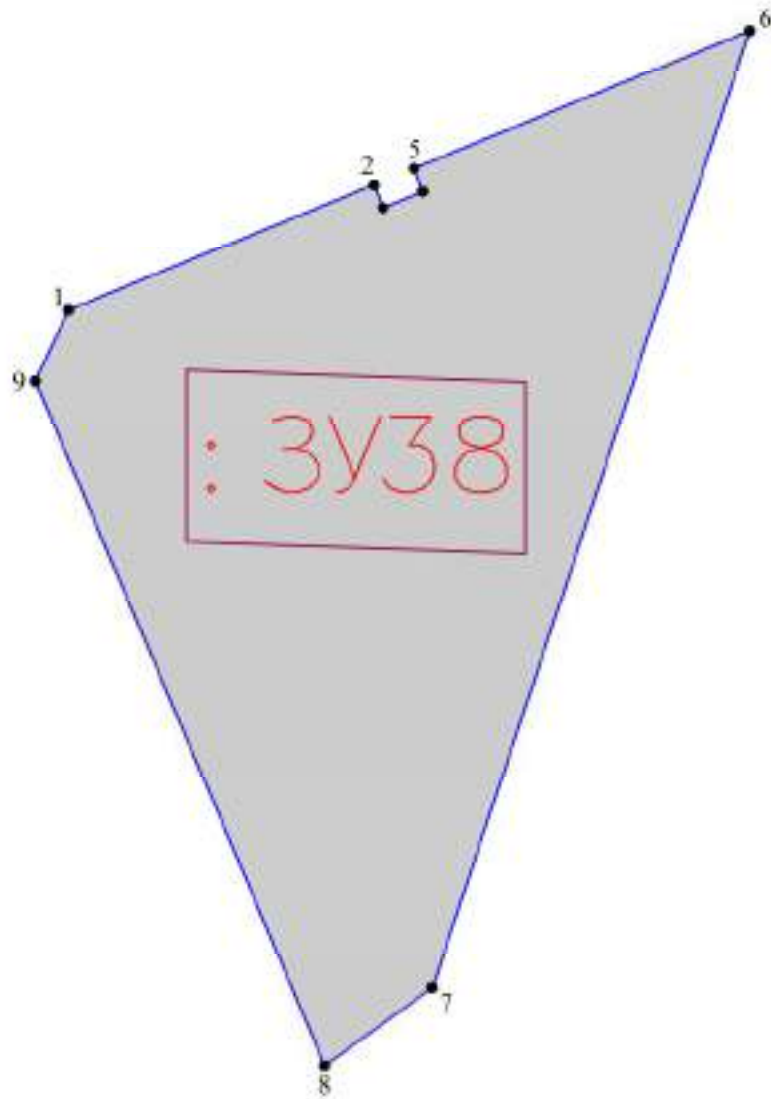
Инв. № подл.



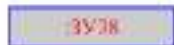

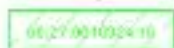
Условные обозначения

-  - граница образуемого земельного участка;
-  - обозначение образуемого земельного участка;
-  - обозначение характерной точки границы образуемого земельного участка;
-  - обозначение перераспределяемых земельных участков и их частей

Согласовано:	
Взвн. инв. №	
Лодпись и дата	
Инв. № лодк.	

МК № 07/2023-ПМТ.1

Услуги по территориальному планированию и планировке территории (разработка проекта межевания территории в границах улицы Октябрьский проспект, Советская, Свердлова, Воеводы Шуаского и реки Великой в городе Пскове)

Изм.	Кол.уч.	Лист	№ док.	Подп.	Дата
					
Выполнил		Семенов С.Ю.			

Проект межевания территории

Стадия	Лист	Листов
П		



Чертеж границ образуемого земельного участка  
: 3У38  
Масштаб 1:500

ООО "Гео-Сервис"

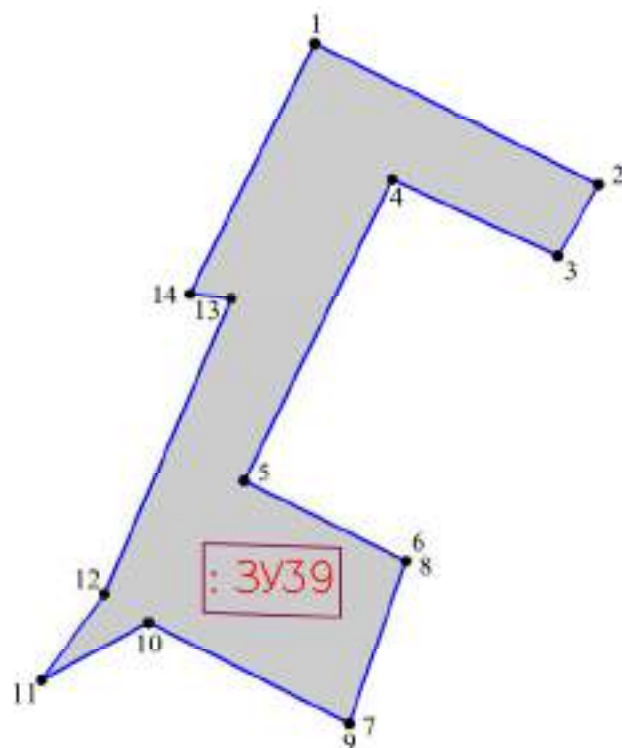

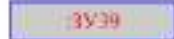

Условные обозначения

-  - граница образуемого земельного участка;
-  - обозначение образуемого земельного участка;
-  - обозначение характерной точки границы образуемого земельного участка;
-  - обозначение перераспределяемых земельных участков и их частей

МК № 07/2023-ПМТ.1

Услуги по территориальному планированию и планировке территории (разработка проекта межевания территории в границах улицы Октябрьский проспект, Советская, Свердлова, Воеводы Шуаского и реки Великой в городе Пскове)

Изм.	Кол.уч.	Лист	№ док.	Подп.	Дата
ГИП			Назаров А.В.		
Выполнил			Семенов С.Ю.		

Проект межевания территории

Стадия	Лист	Листов
П		

Чертеж границ образуемого земельного участка  
: 3У39  
Масштаб 1:500

ООО "Гео-Сервис"

Согласовано

Взам. инв. №

Листы и дата

Инв. № подл.

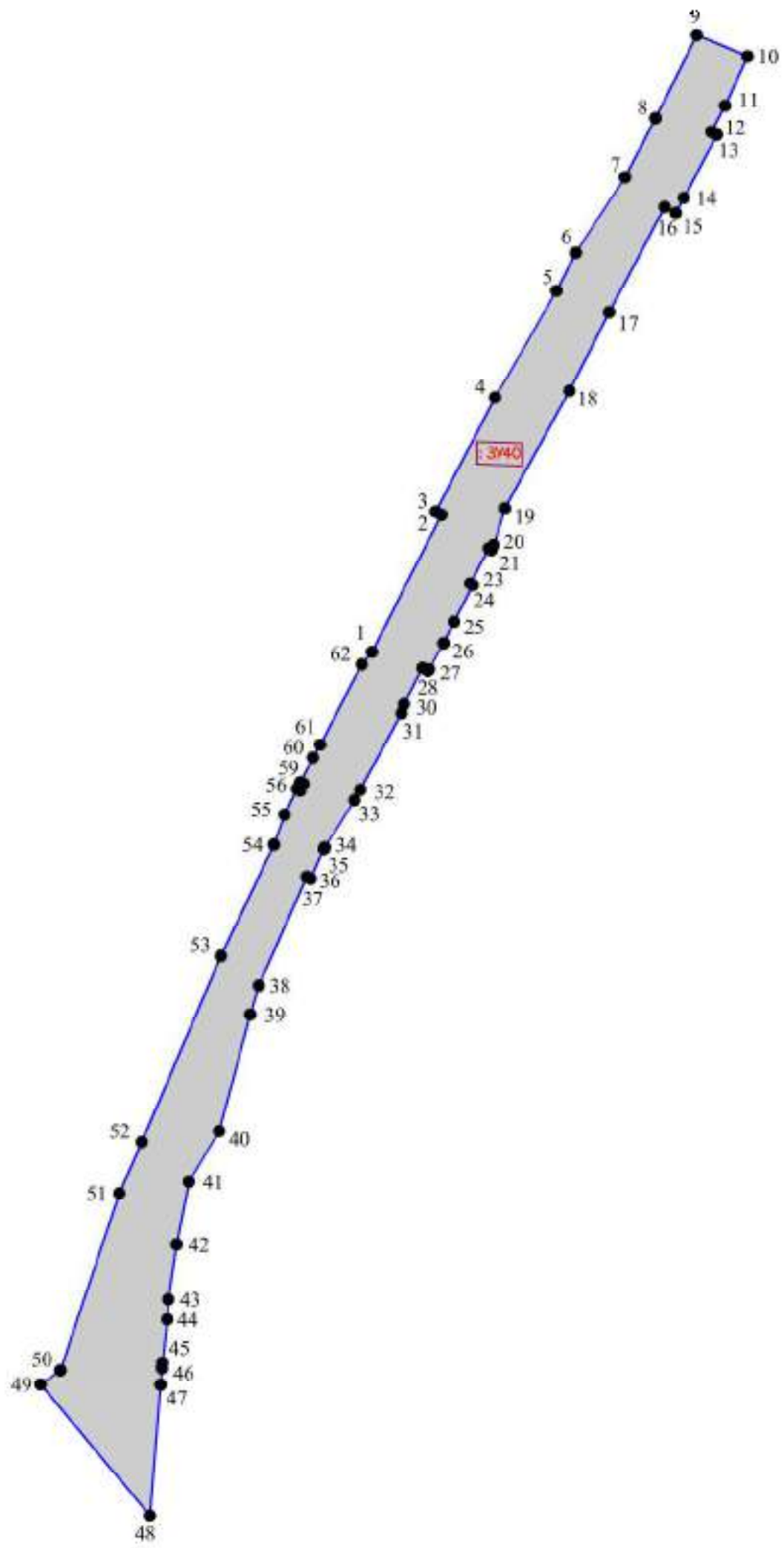

**Условные обозначения**

- граница образуемого земельного участка
- : 3040 — обозначение образуемого земельного участка
- — обозначение характерной точки границы образуемого земельного участка
- 05:27:0810313:50 — обозначение перераспределяемых земельных участков и их частей



					МК № 07/2023—ПМТ.1					
					Услуги по территориальному планированию и планировке территории (разработка проекта межевания территории в границах улицы Октябрьский проспект, Советская, Свердловка, Воеводы Шуйского и реки Великой в городе Пскове)					
Изм.	Код.уч.	Лист	№ док.	Подп.	Дата	Проект межевания территории	Стадия	Лист	Листов	
							П			
					Чертеж. грани образуемого земельного участка : 3040 Масштаб 1: 2000			ООО "Гео-Сервис"		

№ док. подл.		Подпись и дата		Взам. инв. №	
№ документа					

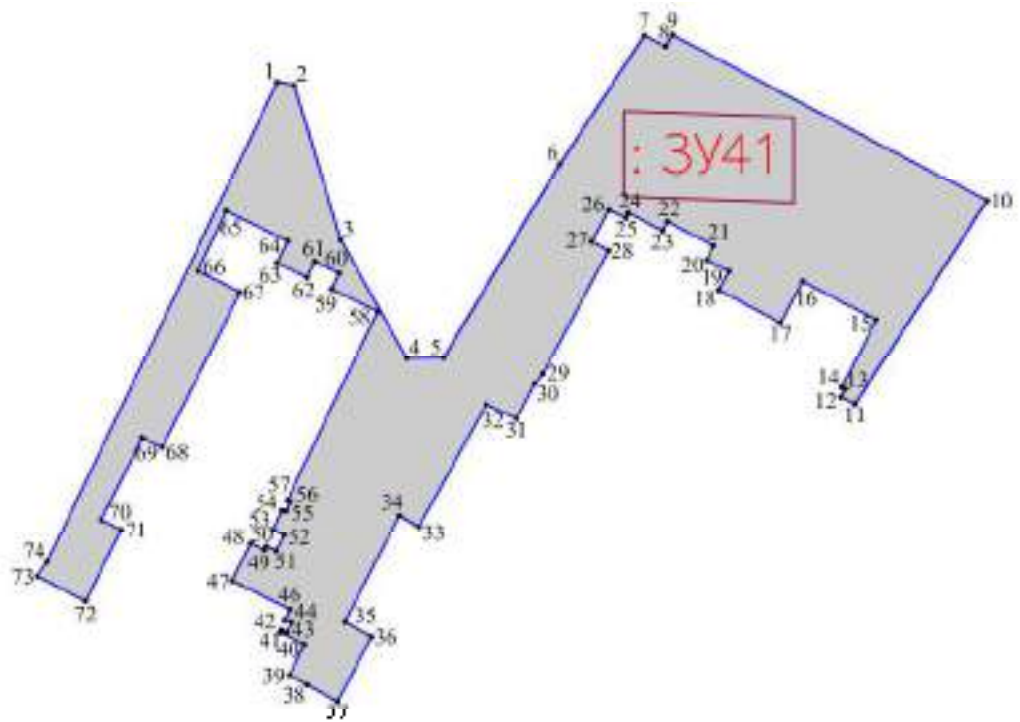

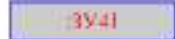

Условные обозначения

-  - граница образуемого земельного участка;
-  - обозначение образуемого земельного участка;
-  - обозначение характерной точки границы образуемого земельного участка;
-  - обозначение перераспределяемых земельных участков и их частей

МК № 07/2023-ПМТ.1

Услуги по территориальному планированию и планировке территории (разработка проекта межевания территории в границах улицы Октябрьский проспект, Советская, Свердлова, Воеводы Шуаского и реки Великой в городе Пскове)

Изм.	Кол.уч.	Лист	№ док.	Подп.	Дата

ГИП Назаров А.В.

Выполнил Семенов С.Ю.

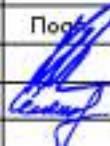

Проект межевания территории

Стадия	Лист	Листов
П		

Чертеж границ образуемого земельного участка  
: 3У41  
Масштаб 1:1000

ООО "Гео-Сервис"

Составлено



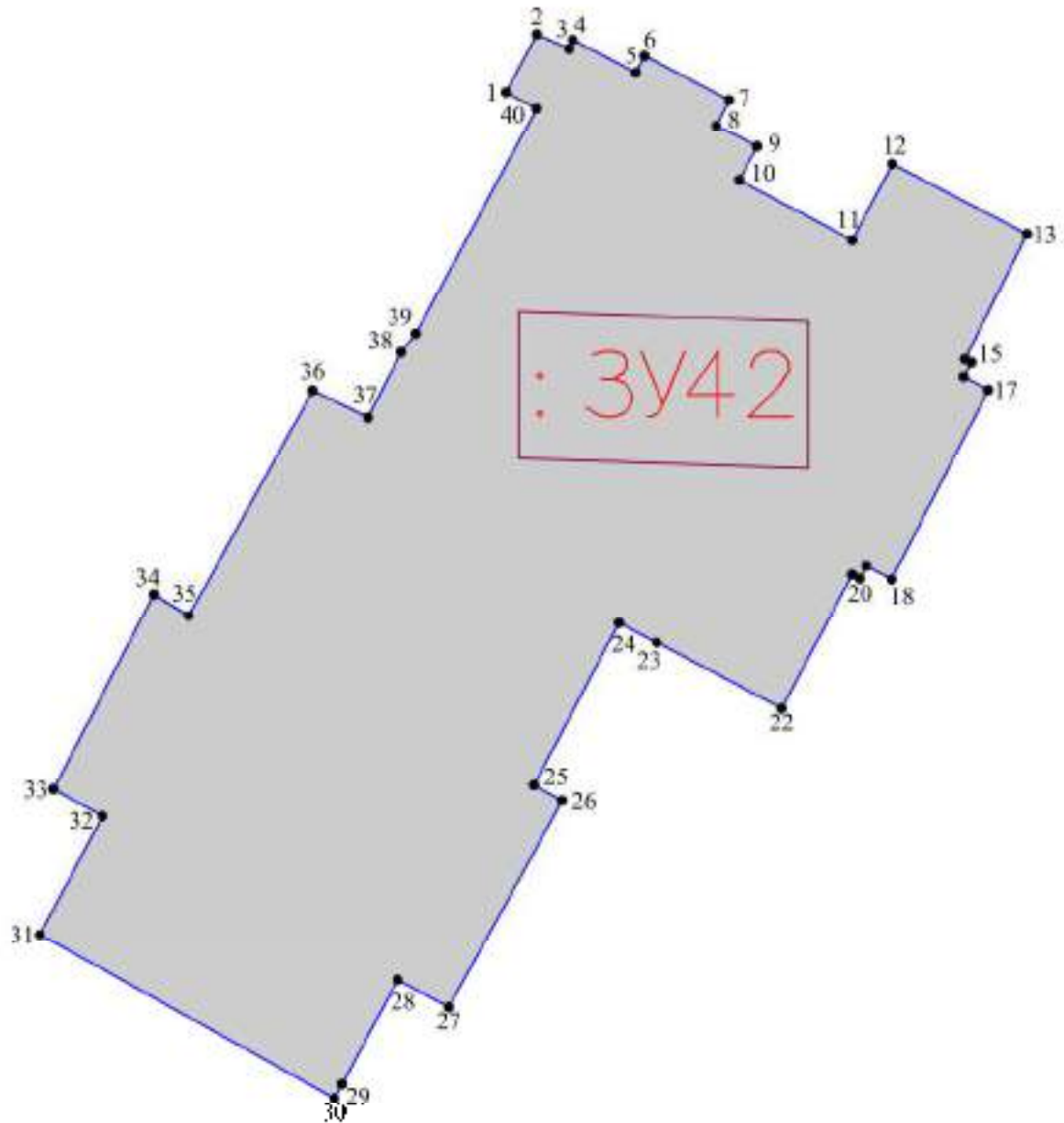

Взам. инв. №

Листы и дата

Инв. № подл.





Условные обозначения

-  — граница образуемого земельного участка;
-  — обозначение образуемого земельного участка;
-  — обозначение характерной точки границы образуемого земельного участка;
-  — обозначение перераспределяемых земельных участков и их частей

Согласовано:  
Взам. инв. №  
Листы и дата  
Инв. № подл.

МК № 07/2023–ПМТ.1

Услуги по территориальному планированию и планировке территории (разработка проекта межевания территории в границах улицы Октябрьский проспект, Советская, Свердлова, Воеводы Шуаского и реки Великой в городе Пскове)

Изм.	Кол.уч.	Лист	№ док.	Подп.	Дата
					
					

Проект межевания территории

Стадия	Лист	Листов
П		



Чертеж границ образуемого земельного участка  
: 3У42  
Масштаб 1:500

ООО "Гео-Сервис"

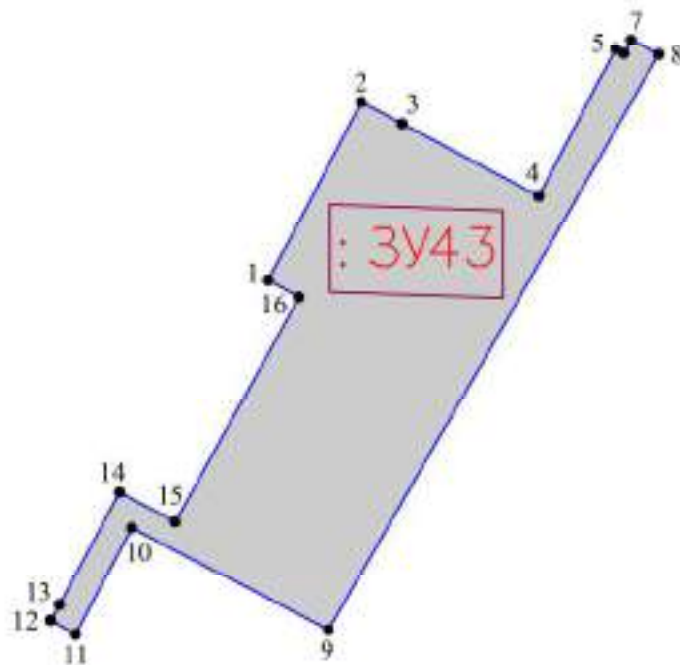

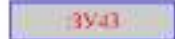

Условные обозначения

-  - граница образуемого земельного участка;
-  - обозначение образуемого земельного участка;
-  - обозначение характерной точки границы образуемого земельного участка;
-  - обозначение перераспределяемых земельных участков и их частей

Согласовано:	
Взвн. инв. №	
Подпись и дата	
Инв. № подл.	

МК № 07/2023-ПМТ.1

Услуги по территориальному планированию и планировке территории (разработка проекта межевания территории в границах улицы Октябрьский проспект, Советская, Свердлова, Воеводы Шуаского и реки Великой в городе Пскове)

Изм.	Кол.уч.	Лист	№ док.	Подп.	Дата

Выполнил: Семенов С.Ю.

Проект межевания территории



Стадия	Лист	Листов
П		

Чертеж границ образуемого земельного участка  
: 3У43  
Масштаб 1:500

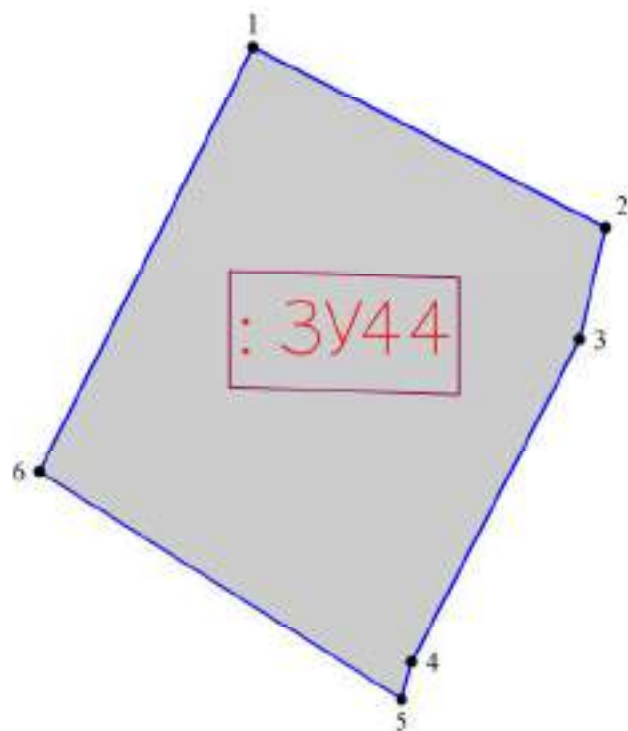
ООО "Гео-Сервис"



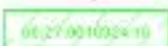

Согласовано					
Взвн. инв. №					
Лодпись и дата					
Инв. № лодв.					

- Условные обозначения
-  - граница образуемого земельного участка;
  -  - обозначение образуемого земельного участка;
  -  - обозначение характерной точки границы образуемого земельного участка;
  -  - обозначение перераспределяемых земельных участков и их частей

МК № 07/2023-ПМТ.1

Услуги по территориальному планированию и планировке территории (разработка проекта межевания территории в границах улицы Октябрьский проспект, Советская, Свердлова, Воеводы Шуаского и реки Великой в городе Пскове)



Изм.	Кол.уч.	Лист	№ док.	Подп.	Дата
					
ГИП			Назаров А.В.		
Выполнил			Семенов С.Ю.		

Проект межевания территории	Стадия	Лист	Листов
	П		
Чертеж границ образуемого земельного участка : 3У44 Масштаб 1:500		ООО "Гео-Сервис"	

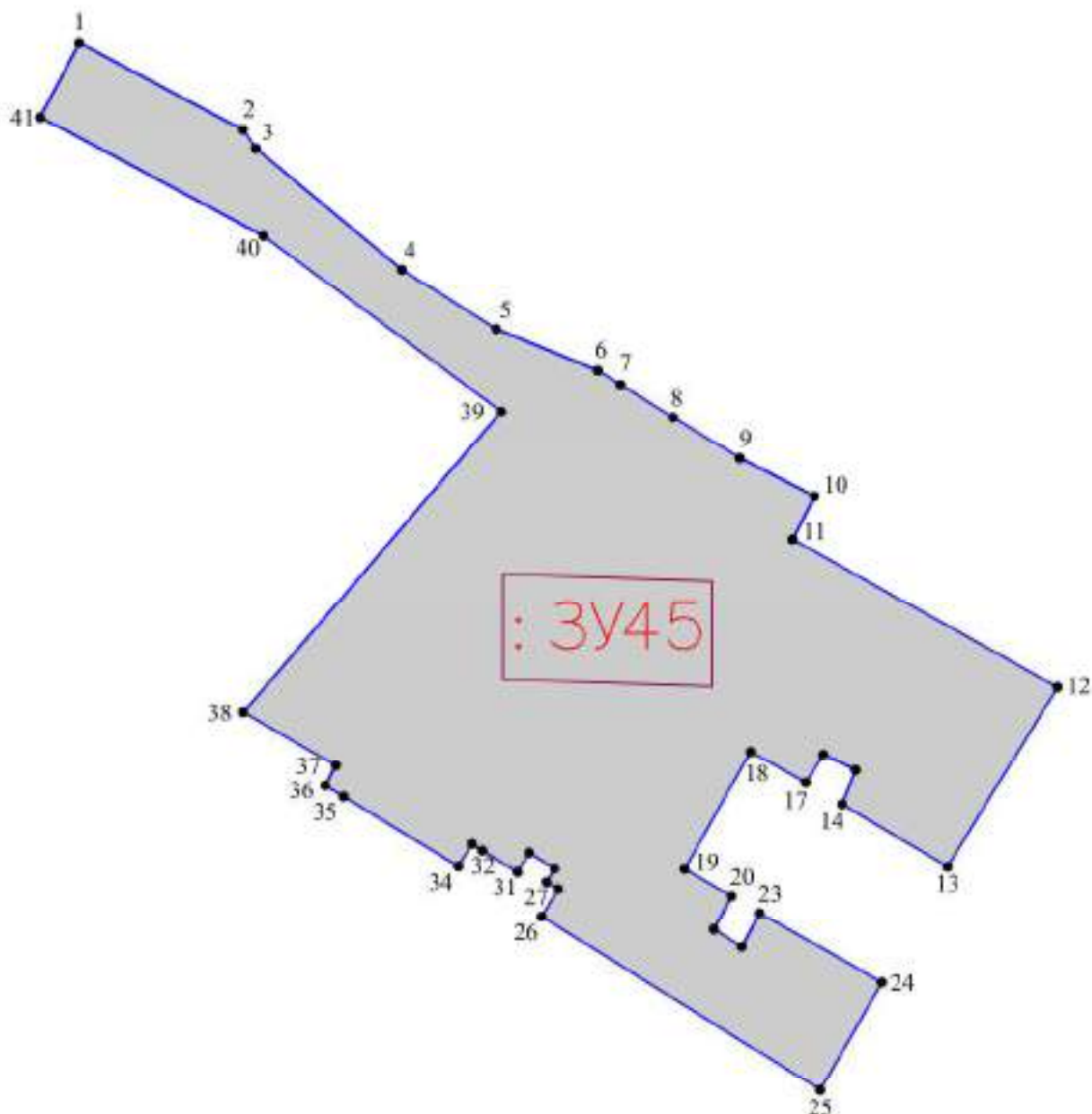

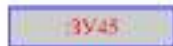

Условные обозначения

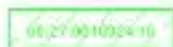
-  - граница образуемого земельного участка;
-  - обозначение образуемого земельного участка;
-  - обозначение характерной точки границы образуемого земельного участка;
-  - обозначение перераспределяемых земельных участков и их частей

Согласовано:	
Взвн. инв. №	
Листы и дата	
Инв. № лодж.	

МК № 07/2023-ПМТ.1

Услуги по территориальному планированию и планировке территории (разработка проекта межевания территории в границах улицы Октябрьский проспект, Советская, Свердлова, Воеводы Шуаского и реки Великой в городе Пскове)

Изм.	Кол.уч.	Лист	№ док.	Подп.	Дата

Выполнил	Семенов С.Ю.			
Проект межевания территории				

Стадия	Лист	Листов
П		

Чертеж границ образуемого земельного участка  
: 3У45  
Масштаб 1:500

ООО "Гео-Сервис"

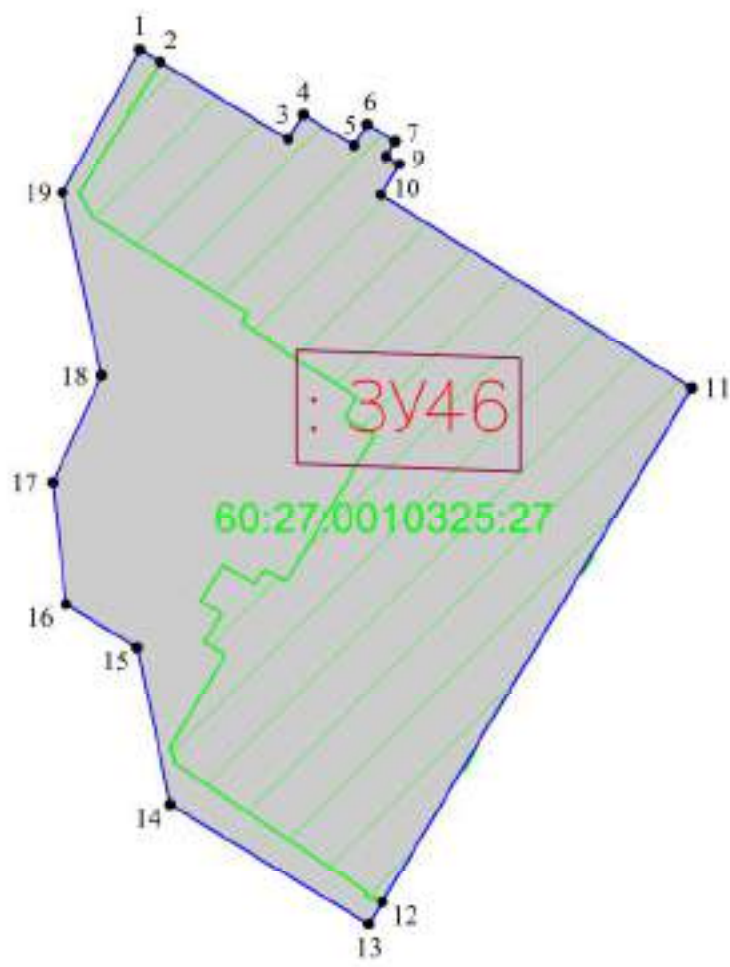

Условные обозначения

- граница образуемого земельного участка;
- 3У46 - обозначение образуемого земельного участка;
- 1 - обозначение характерной точки границы образуемого земельного участка;
- 60:27:0010325:27 - обозначение перераспределяемых земельных участков и их частей

Согласовано	
Взвн. инв. №	
Подпись и дата	
Инв. № подл.	

МК № 07/2023-ПМТ.1

Услуги по территориальному планированию и планировке территории (разработка проекта межевания территории в границах улицы Октябрьский проспект, Советская, Свердлова, Воеводы Шуаского и реки Великой в городе Пскове)



Изм.	Кол.уч.	Лист	№ док.	Подп.	Дата

Выполнил	Семенов С.Ю.					Стадия	Лист	Листов
Проект межевания территории						П		
Чертеж границ образуемого земельного участка : 3У46 Масштаб 1:500						ООО "Гео-Сервис"		

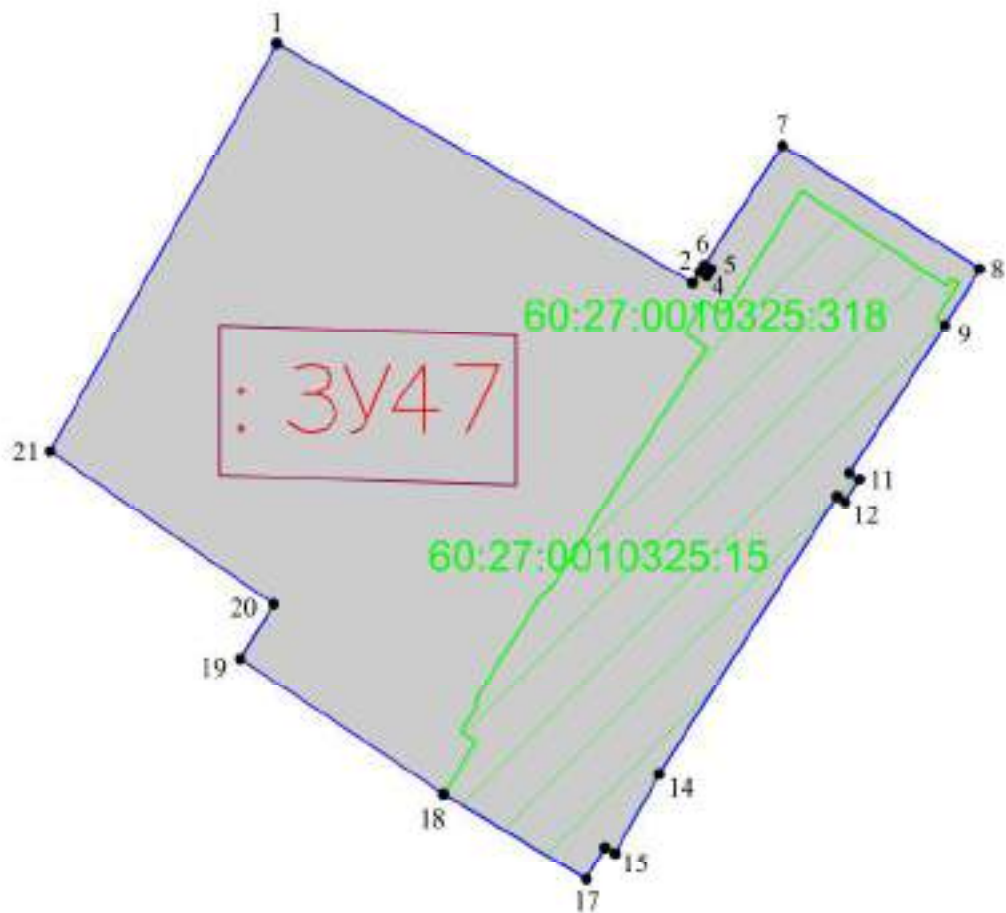



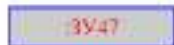

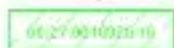
Условные обозначения

-  - граница образуемого земельного участка;
-  - обозначение образуемого земельного участка;
-  - обозначение характерной точки границы образуемого земельного участка;
-  - обозначение перераспределяемых земельных участков и их частей

МК № 07/2023-ПМТ.1

Услуги по территориальному планированию и планировке территории  
(разработка проекта межевания территории в границах улицы Октябрьский  
проспект, Советская, Свердлова, Воеводы Шуаского и реки Великой в городе  
Пскове)

Изм.	Кол.уч.	Лист	№ док.	Подп.	Дата
ГИП		Назаров А.В.			
Выполнил		Семенов С.Ю.			

Проект межевания территории

Стадия	Лист	Листов
П		

Чертеж границ образуемого земельного  
участка  
: 3У47  
Масштаб 1:500

ООО "Гео-Сервис"

Согласовано:



Взам. инв. №

Лодпись и дата:

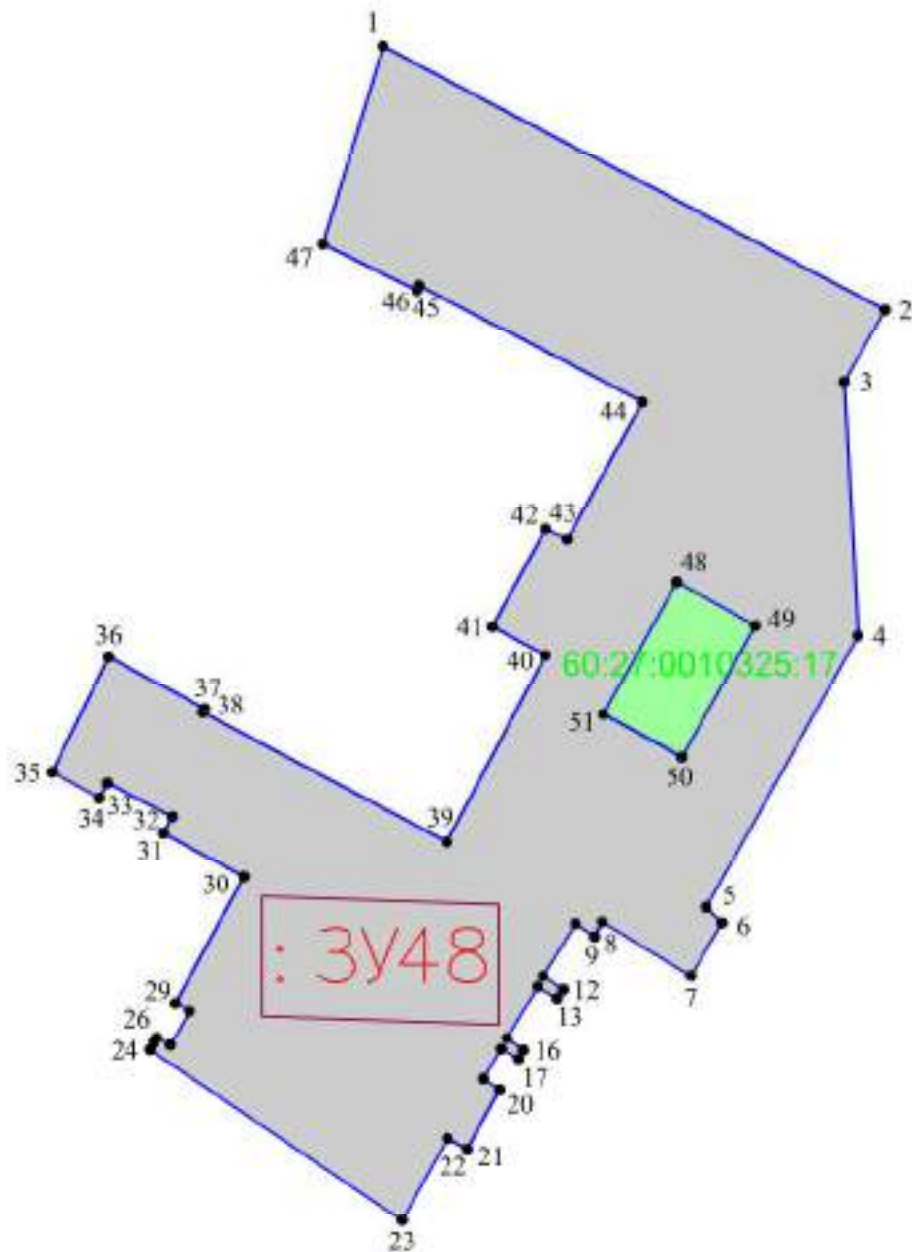
Инв. № подл.

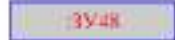

Условные обозначения

-  - граница образуемого земельного участка;
-  - обозначение образуемого земельного участка;
-  - обозначение характерной точки границы образуемого земельного участка;
-  - обозначение перераспределяемых земельных участков и их частей

МК № 07/2023-ПМТ.1

Услуги по территориальному планированию и планировке территории (разработка проекта межевания территории в границах улицы Октябрьский проспект, Советская, Свердлова, Воеводы Шуаского и реки Великой в городе Пскове)

Изм.	Кол.уч.	Лист	№ док.	Подп.	Дата

Выполнил: Семенов С.Ю. 

Проект межевания территории

Стадия	Лист	Листов
П		

Чертеж границ образуемого земельного участка  
: 3У48  
Масштаб 1:500

ООО "Гео-Сервис"

Согласовано:

Взам. инв. №

Листы и дата

Инв. № подл.



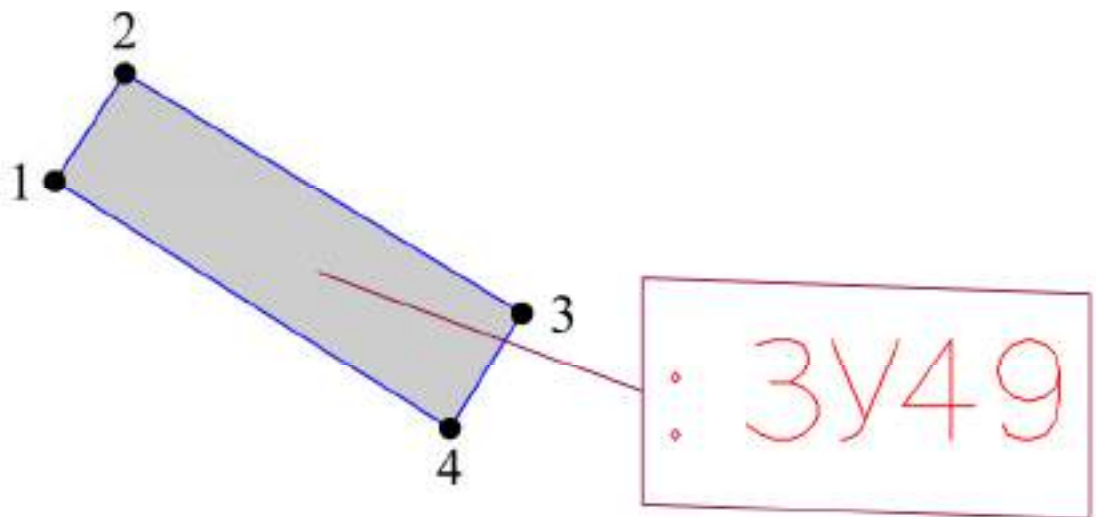

Согласовано					
Взвн. инв. №					
Лодпись и дата					
Инв. № лодв.					

- Условные обозначения
- граница образуемого земельного участка;
  - обозначение образуемого земельного участка;
  - обозначение характерной точки границы образуемого земельного участка;
  - обозначение перераспределяемых земельных участков и их частей

МК № 07/2023-ПМТ.1

Услуги по территориальному планированию и планировке территории (разработка проекта межевания территории в границах улицы Октябрьский проспект, Советская, Свердлова, Воеводы Шуаского и реки Великой в городе Пскове)

Изм.	Кол.уч.	Лист	№ док.	Подп.	Дата
ГИП			Назаров А.В.		
Выполнил			Семенов С.Ю.		

Проект межевания территории	Стадия	Лист	Листов
	П		

Чертеж границ образуемого земельного участка : 3У49 Масштаб 1:250	ООО "Гео-Сервис"
---	------------------

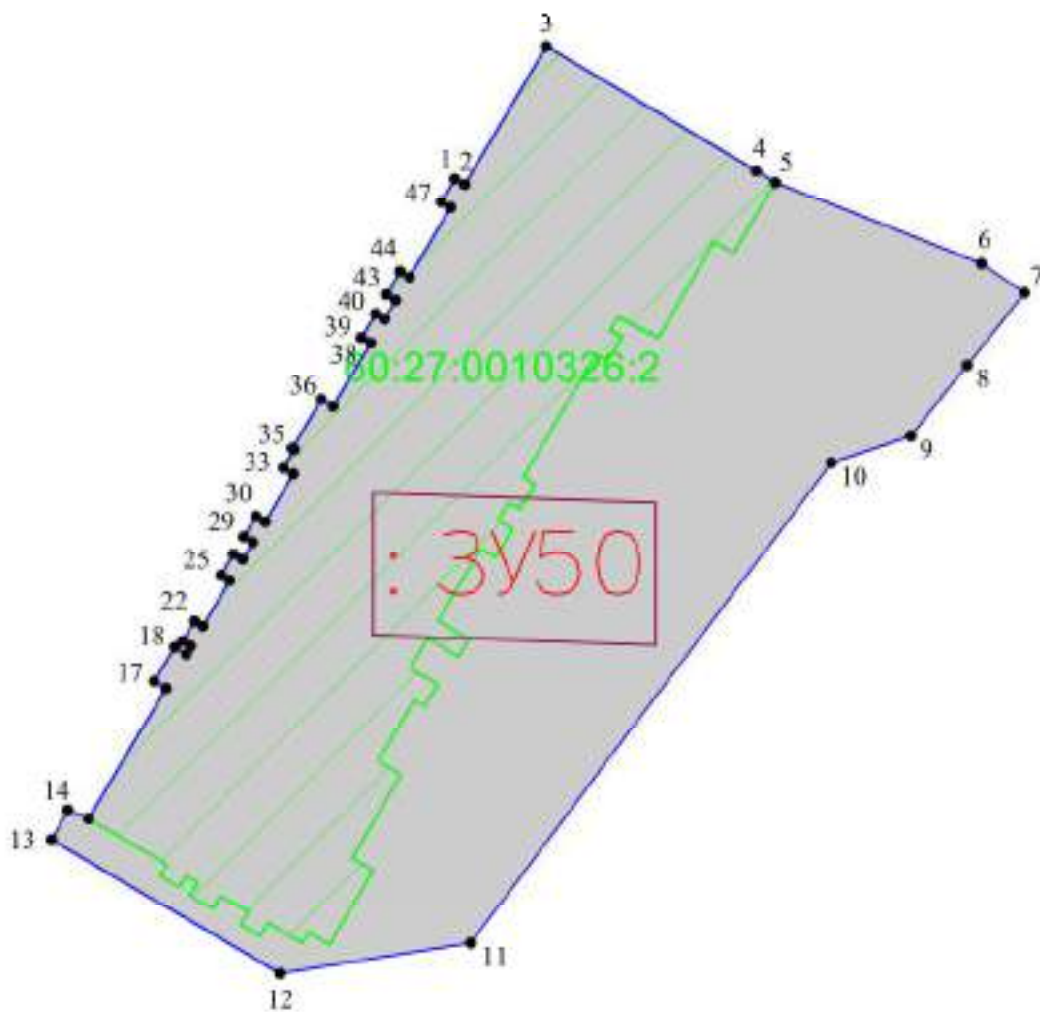

Согласовано	
Взвн. инв. №	
Подпись и дата	
Инв. № подл.	

- Условные обозначения
- граница образуемого земельного участка;
  - обозначение образуемого земельного участка;
  - обозначение характерной точки границы образуемого земельного участка;
  - обозначение перераспределяемых земельных участков и их частей

МК № 07/2023–ПМТ.1

Услуги по территориальному планированию и планировке территории (разработка проекта межевания территории в границах улицы Октябрьский проспект, Советская, Свердлова, Воеводы Шуаского и реки Великой в городе Пскове)



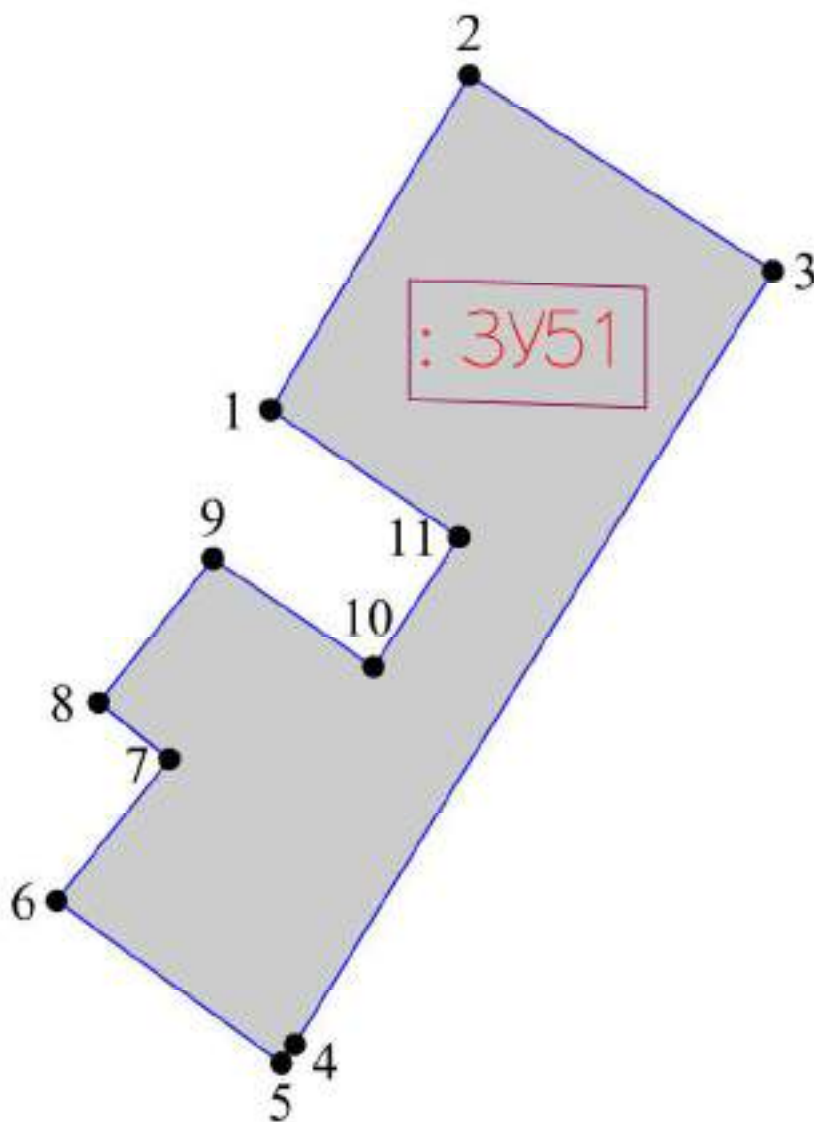

Изм.	Кол.уч.	Лист	№ док.	Подп.	Дата
Выполнил		Семенов С.Ю.			

Проект межевания территории	Стадия	Лист	Листов
	П		
Чертеж границ образуемого земельного участка : 3У50 Масштаб 1:500		ООО "Гео-Сервис"	





Условные обозначения

-  - граница образуемого земельного участка;
-  - обозначение образуемого земельного участка;
-  - обозначение характерной точки границы образуемого земельного участка;
-  - обозначение перераспределяемых земельных участков и их частей

Согласовано:	
Взвн. инв. №	
Подпись и дата	
Инв. № подл.	

МК № 07/2023-ПМТ.1

Услуги по территориальному планированию и планировке территории (разработка проекта межевания территории в границах улицы Октябрьский проспект, Советская, Свердлова, Воеводы Шуаского и реки Великой в городе Пскове)

Изм.	Кол.уч.	Лист	№ док.	Подп.	Дата

Выполнил: Семенов С.Ю.

Проект межевания территории



Стадия	Лист	Листов
П		

Чертеж границ образуемого земельного участка : 3У51 Масштаб 1:250

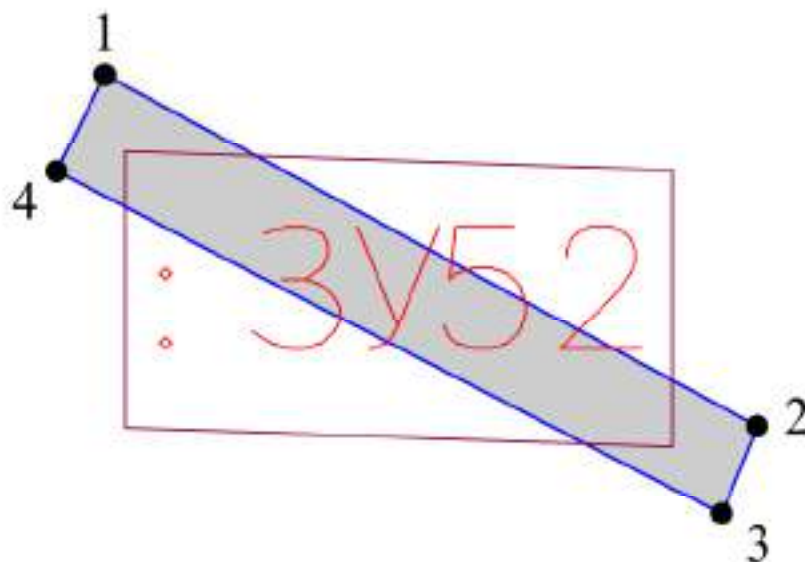
ООО "Гео-Сервис"



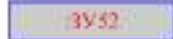

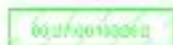
Условные обозначения

-  - граница образуемого земельного участка;
-  - обозначение образуемого земельного участка;
-  - обозначение характерной точки границы образуемого земельного участка;
-  - обозначение перераспределяемых земельных участков и их частей

Согласовано					
Взвн. инв. №					
Лодпись и дата					
Инв. № лодв.					

МК № 07/2023-ПМТ.1

Услуги по территориальному планированию и планировке территории (разработка проекта межевания территории в границах улицы Октябрьский проспект, Советская, Свердлова, Воеводы Шуаского и реки Великой в городе Пскове)

Изм.	Кол.уч.	Лист	№ док.	Подп.	Дата
					
Выполнил		Семенов С.Ю.			

Проект межевания территории

Стадия	Лист	Листов
П		

Чертеж границ образуемого земельного участка  
: 3У52  
Масштаб 1:250

ООО "Гео-Сервис"



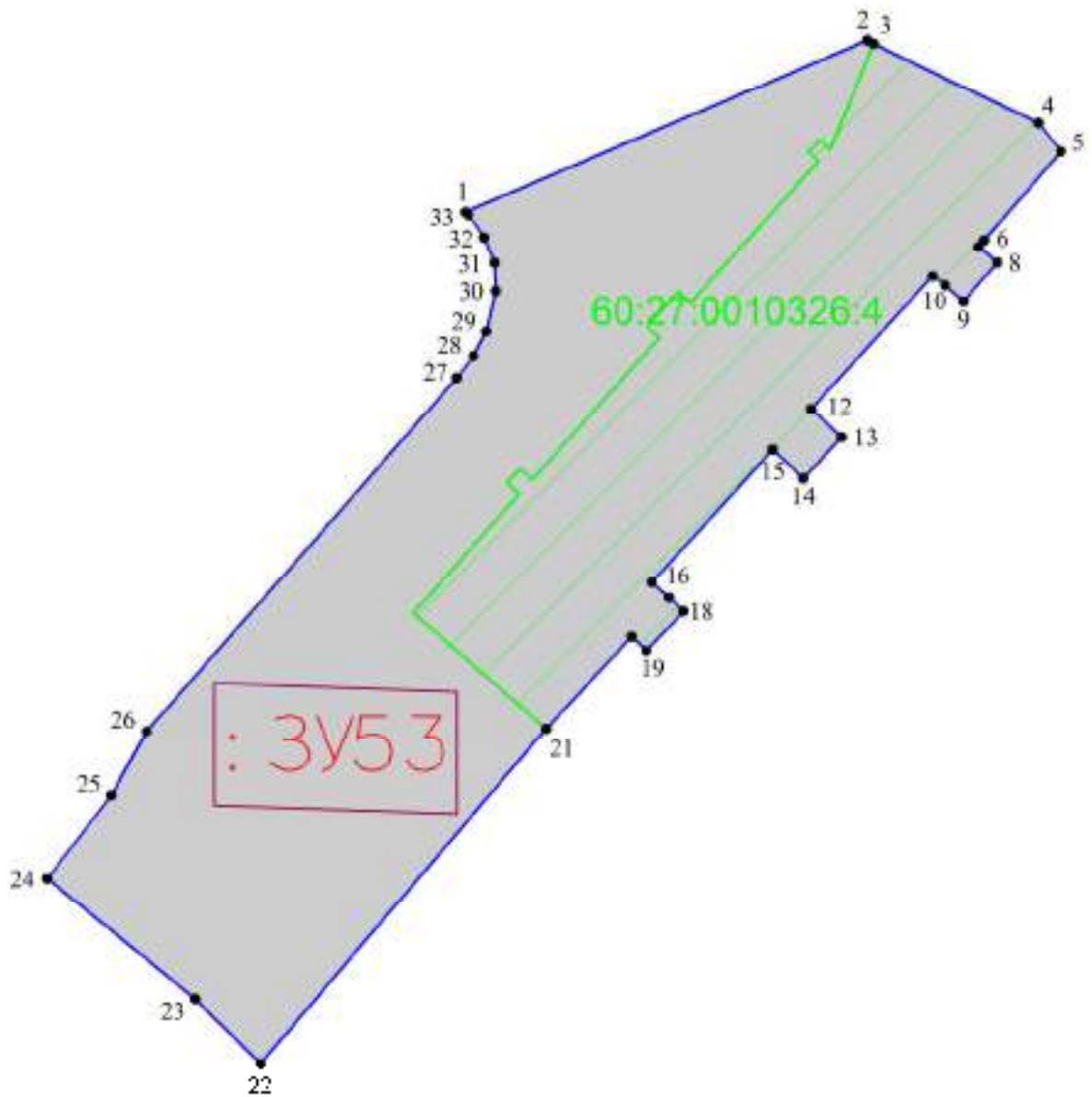

Условные обозначения

- граница образуемого земельного участка;
- : 3У53 - обозначение образуемого земельного участка;
- 1 - обозначение характерной точки границы образуемого земельного участка;
- 60:27:0010326:4 - обозначение перераспределяемых земельных участков и их частей

МК № 07/2023-ПМТ.1

Услуги по территориальному планированию и планировке территории (разработка проекта межевания территории в границах улицы Октябрьский проспект, Советская, Свердлова, Воеводы Шуаского и реки Великой в городе Пскове)

Изм.	Кол.уч.	Лист	№ док.	Подп.	Дата

Выполнил Семенов С.Ю.

*Семенов*

Проект межевания территории

Стадия	Лист	Листов
П		

Чертеж границ образуемого земельного участка  
: 3У53  
Масштаб 1:500

ООО "Гео-Сервис"

Согласовано



Взам. инв. №

Лодпись и дата

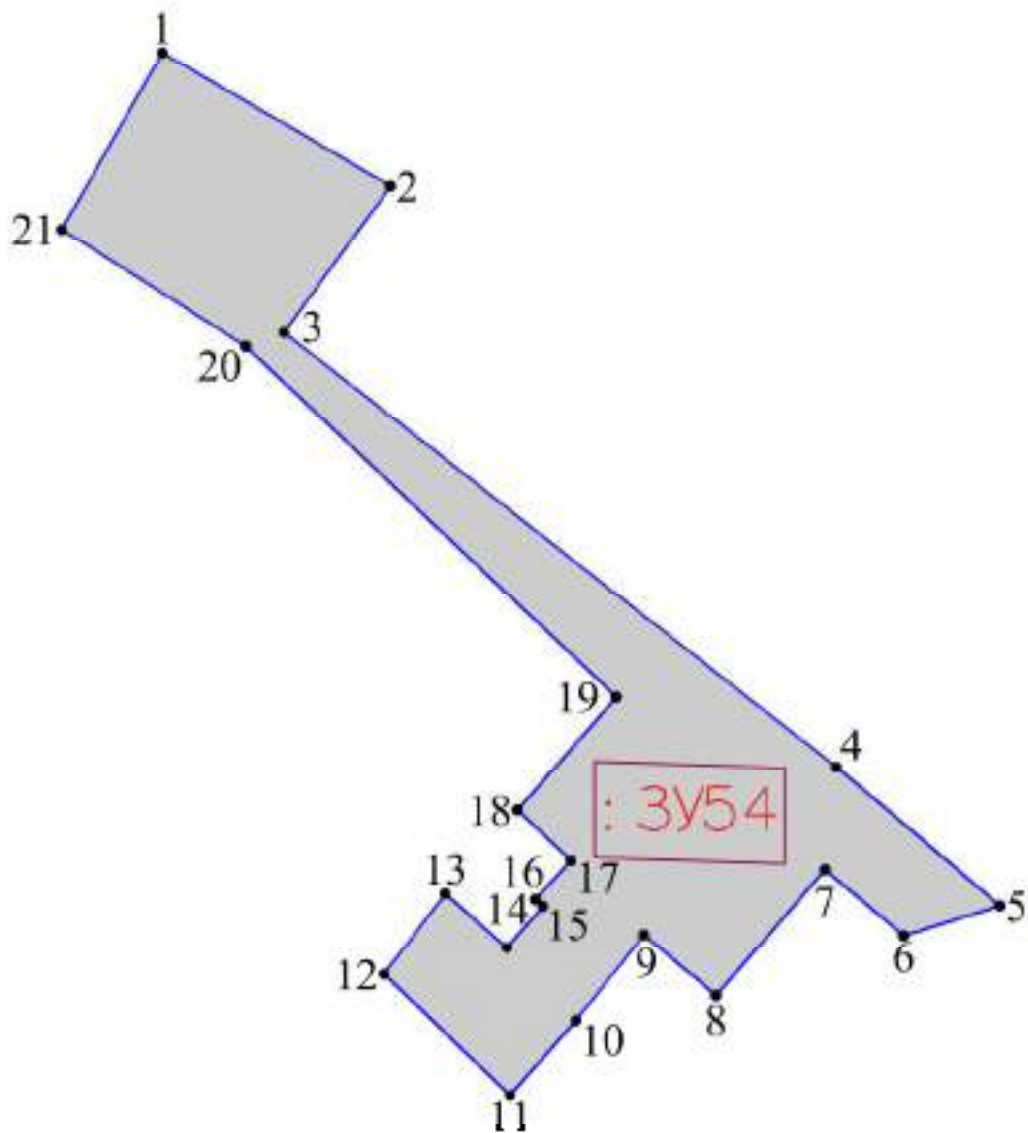
Инв. № подл.

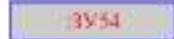

Условные обозначения

-  - граница образуемого земельного участка;
-  - обозначение образуемого земельного участка;
-  - обозначение характерной точки границы образуемого земельного участка;
-  - обозначение перераспределяемых земельных участков и их частей

МК № 07/2023-ПМТ.1

Услуги по территориальному планированию и планировке территории (разработка проекта межевания территории в границах улицы Октябрьский проспект, Советская, Свердлова, Воеводы Шуаского и реки Великой в городе Пскове)

Изм.	Кол.уч.	Лист	№ док.	Подп.	Дата

Выполнил Семенов С.Ю. 

Проект межевания территории

Стадия	Лист	Листов
П		

Чертеж границ образуемого земельного участка  
: 3У54  
Масштаб 1:500

ООО "Гео-Сервис"

Составлено

Взам. инв. №

Листы и дата

Инв. № подл.



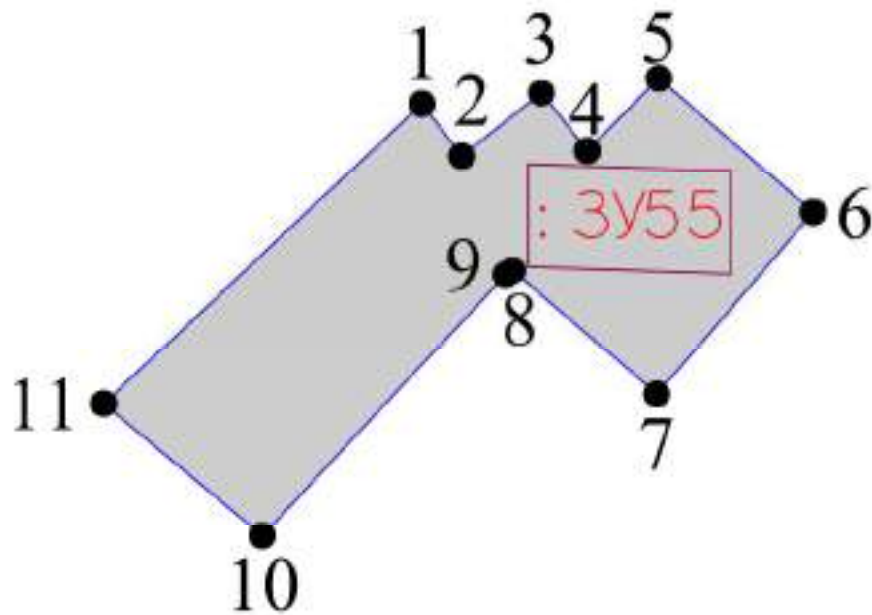



Согласовано

Взам. инв. №

Листы и дата

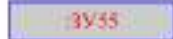

Инв. № подл.

Условные обозначения

-  - граница образуемого земельного участка;
-  - обозначение образуемого земельного участка;
-  - обозначение характерной точки границы образуемого земельного участка;
-  - обозначение перераспределяемых земельных участков и их частей

МК № 07/2023-ПМТ.1

Услуги по территориальному планированию и планировке территории (разработка проекта межевания территории в границах улицы Октябрьский проспект, Советская, Свердлова, Воеводы Шуаского и реки Великой в городе Пскове)

Изм.	Кол.уч.	Лист	№ док.	Подп.	Дата
					
					

Проект межевания территории

Стадия	Лист	Листов
П		

Чертеж границ образуемого земельного участка  
: 3У55  
Масштаб 1:250

ООО "Гео-Сервис"

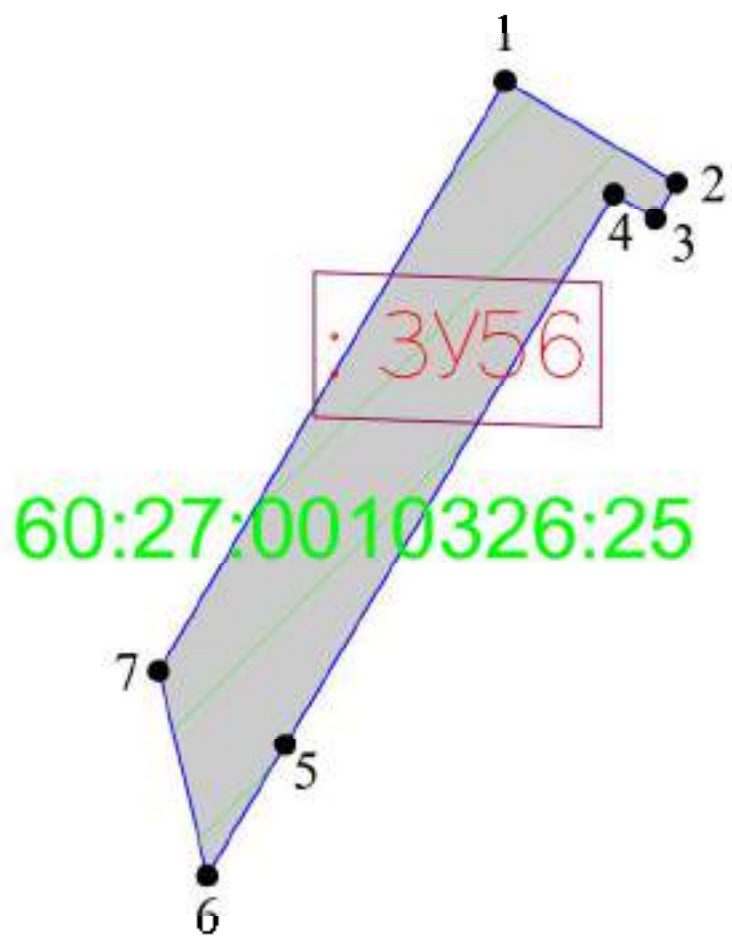

Согласовано					
Взвн. инв. №					
Листы и дата					
Инв. № лота					

- Условные обозначения
- граница образуемого земельного участка;
  - обозначение образуемого земельного участка;
  - обозначение характерной точки границы образуемого земельного участка;
  - обозначение перераспределяемых земельных участков и их частей

МК № 07/2023-ПМТ.1

Услуги по территориальному планированию и планировке территории (разработка проекта межевания территории в границах улицы Октябрьский проспект, Советская, Свердлова, Воеводы Шуаского и реки Великой в городе Пскове)

Изм.	Кол.уч.	Лист	№ док.	Подп.	Дата

Выполнил Семенов С.Ю.

Проект межевания территории

Стадия	Лист	Листов
П		

Чертеж границ образуемого земельного участка : 3У56 Масштаб 1:250

ООО "Гео-Сервис"



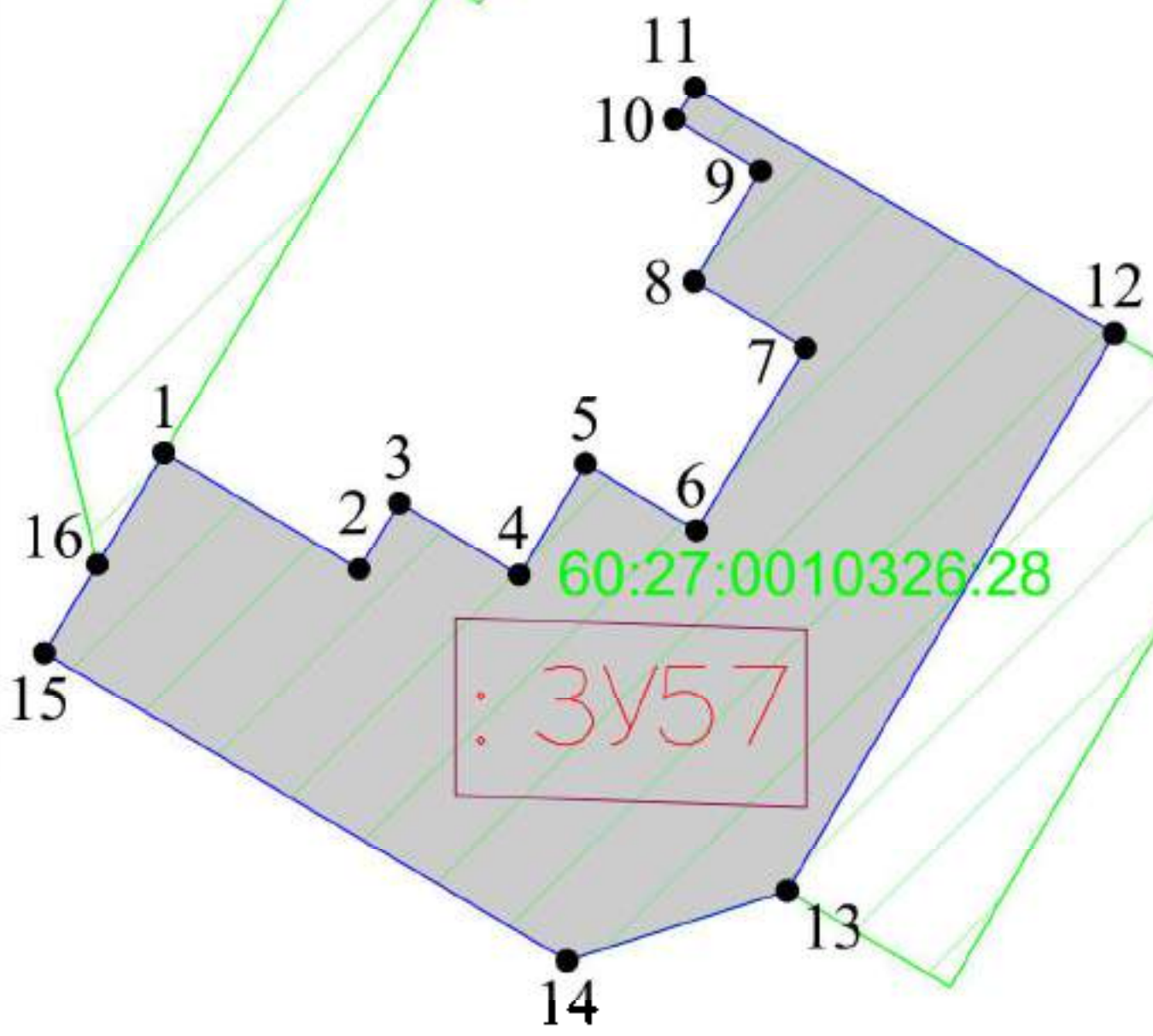

Согласовано	
Взвн. инв. №	
Листы и дата	
Инв. № подл.	

- Условные обозначения
- граница образуемого земельного участка;
  - 3У57 - обозначение образуемого земельного участка;
  - - обозначение характерной точки границы образуемого земельного участка;
  - 60:27:0010326.28 - обозначение перераспределяемых земельных участков и их частей

МК № 07/2023-ПМТ.1

Услуги по территориальному планированию и планировке территории (разработка проекта межевания территории в границах улицы Октябрьский проспект, Советская, Свердлова, Воеводы Шуаского и реки Великой в городе Пскове)

Изм.	Кол.уч.	Лист	№ док.	Подп.	Дата

Выполнил: Семенов С.Ю. *Семенов*

Проект межевания территории



Стадия	Лист	Листов
П		

Чертеж границ образуемого земельного участка  
: 3У57  
Масштаб 1:250

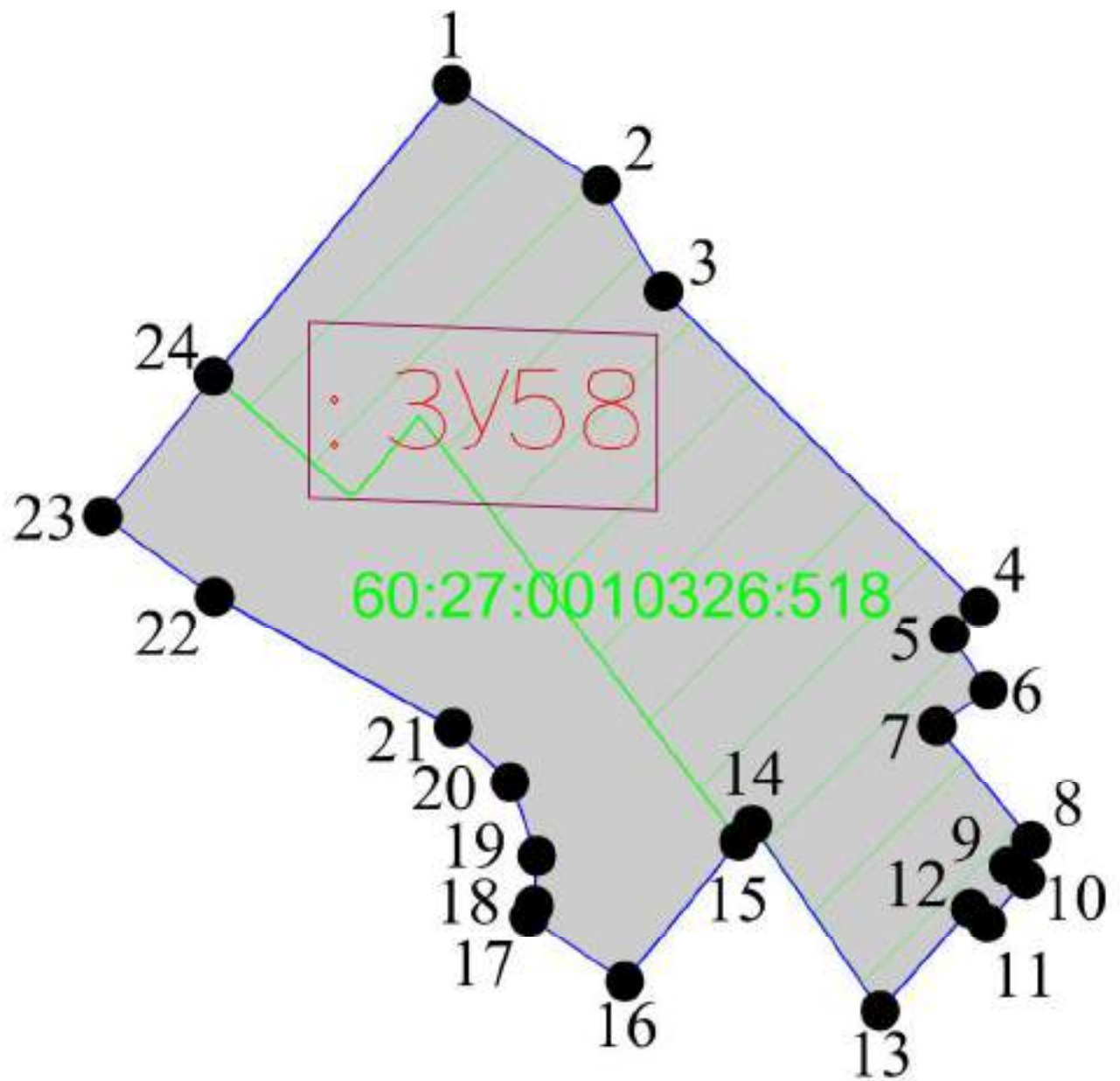
ООО "Гео-Сервис"

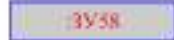

Условные обозначения

-  - граница образуемого земельного участка;
-  - обозначение образуемого земельного участка;
-  - обозначение характерной точки границы образуемого земельного участка;
-  - обозначение перераспределяемых земельных участков и их частей

МК № 07/2023-ПМТ.1

Услуги по территориальному планированию и планировке территории (разработка проекта межевания территории в границах улицы Октябрьский проспект, Советская, Свердлова, Воеводы Шуаского и реки Великой в городе Пскове)

Изм.	Кол.уч.	Лист	№ док.	Подп.	Дата

Выполнил: Семенов С.Ю. 

Проект межевания территории

Стадия	Лист	Листов
П		

Чертеж границ образуемого земельного участка  
: 3У58  
Масштаб 1:250

ООО "Гео-Сервис"

Согласовано:

Взам. инв. №



Листы и дата

Инв. № подл.

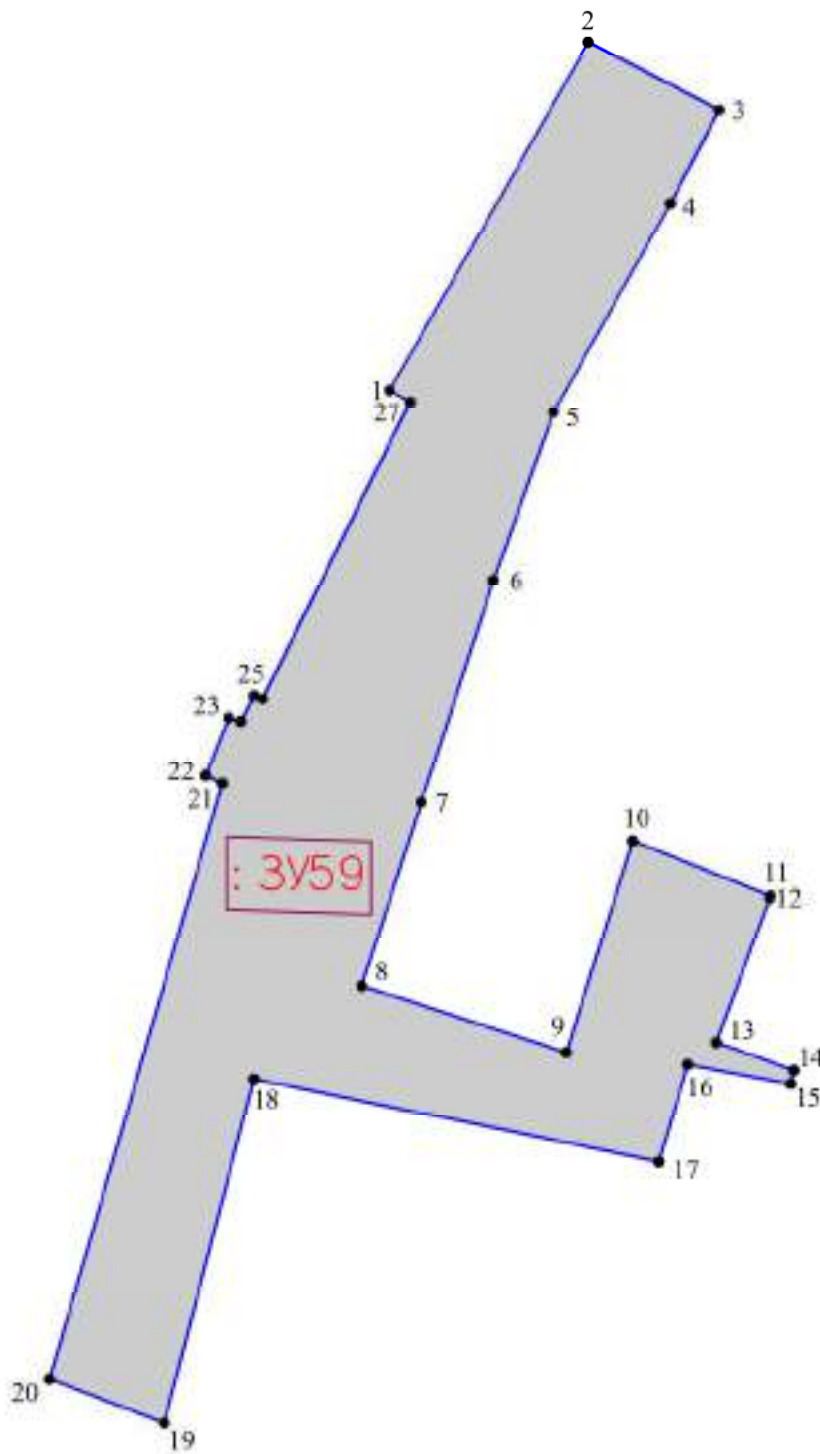

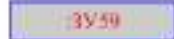

Условные обозначения

-  — граница образуемого земельного участка;
-  — обозначение образуемого земельного участка;
-  — обозначение характерной точки границы образуемого земельного участка;
-  — обозначение перераспределяемых земельных участков и их частей

Согласовано:	
Взвн. инв. №	
Листы и дата	
Инв. № подл.	

МК № 07/2023–ПМТ.1

Услуги по территориальному планированию и планировке территории (разработка проекта межевания территории в границах улицы Октябрьский проспект, Советская, Свердлова, Воеводы Шуаского и реки Великой в городе Пскове)

Изм.	Кол.уч.	Лист	№ док.	Подп.	Дата

Выполнил Семенов С.Ю. 

Проект межевания территории



Стадия	Лист	Листов
П		

Чертеж границ образуемого земельного участка  
: 3У59  
Масштаб 1:500

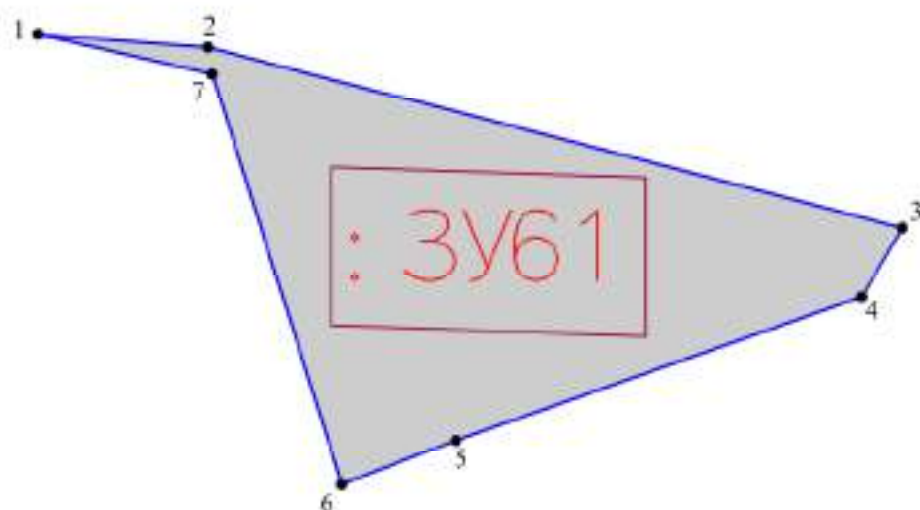
ООО "Гео-Сервис"



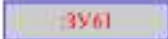

Условные обозначения

-  - граница образуемого земельного участка;
-  - обозначение образуемого земельного участка;
-  - обозначение характерной точки границы образуемого земельного участка;
-  - обозначение перераспределяемых земельных участков и их частей

МК № 07/2023-ПМТ.1

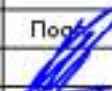
Услуги по территориальному планированию и планировке территории (разработка проекта межевания территории в границах улицы Октябрьский проспект, Советская, Свердлова, Воеводы Шуаского и реки Великой в городе Пскове)

Изм.	Кол.уч.	Лист	№ док.	Подп.	Дата			
						Проект межевания территории		
ГИП		Назаров А.В.						
Выполнил		Семенов С.Ю.				П		
Чертеж границ образуемого земельного участка : 3У61 Масштаб 1:500						ООО "Гео-Сервис"		

Согласовано

Взам. инв. №



Листы и дата

Инв. № подл.

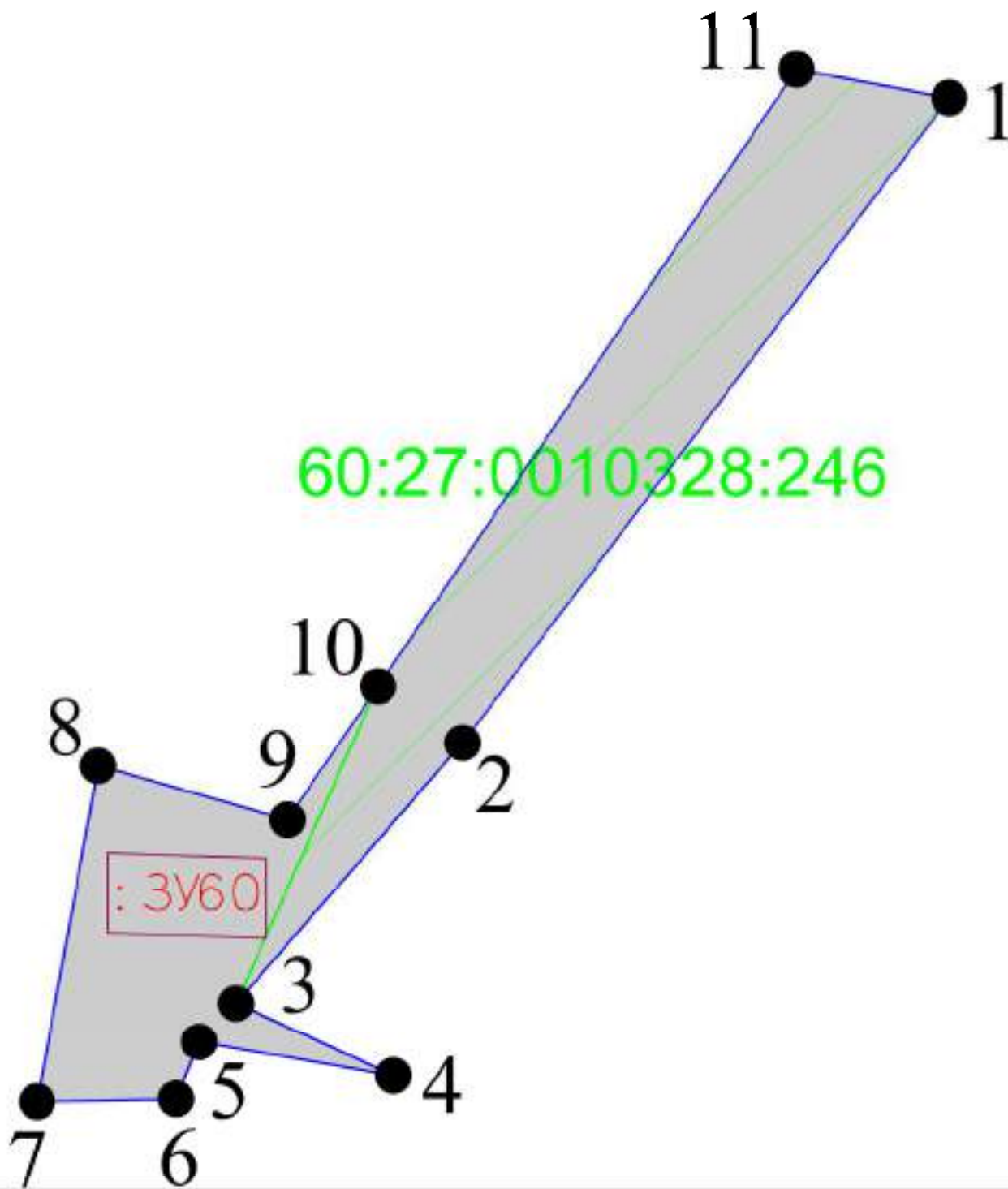

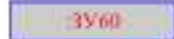

Условные обозначения

-  - граница образуемого земельного участка;
-  - обозначение образуемого земельного участка;
-  - обозначение характерной точки границы образуемого земельного участка;
-  - обозначение перераспределяемых земельных участков и их частей

Согласовано:  
Взам. инв. №  
Листы и дата  
Инв. № подл.

МК № 07/2023-ПМТ.1

Услуги по территориальному планированию и планировке территории (разработка проекта межевания территории в границах улицы Октябрьский проспект, Советская, Свердлова, Воеводы Шуаского и реки Великой в городе Пскове)

Изм.	Кол.уч.	Лист	№ док.	Подп.	Дата

Выполнил: Семенов С.Ю. 

Проект межевания территории

Стадия	Лист	Листов
П		



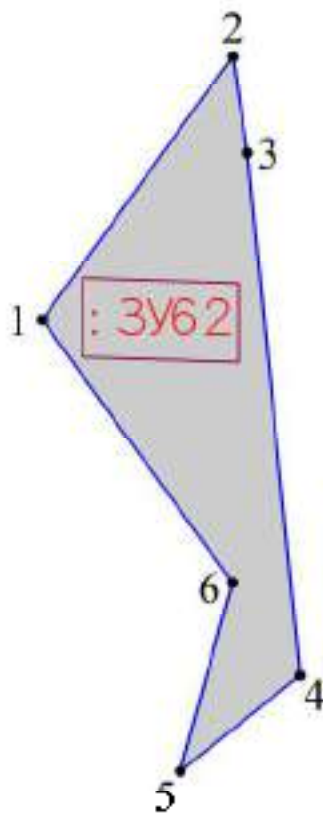

Чертеж границ образуемого земельного участка  
: 3У60  
Масштаб 1:250

ООО "Гео-Сервис"

Согласовано



Условные обозначения

-  - граница образуемого земельного участка;
-  - обозначение образуемого земельного участка;
-  - обозначение характерной точки границы образуемого земельного участка;
-  - обозначение перераспределяемых земельных участков и их частей

МК № 07/2023-ПМТ.1

Услуги по территориальному планированию и планировке территории (разработка проекта межевания территории в границах улицы Октябрьский проспект, Советская, Свердлова, Воеводы Шуаского и реки Великой в городе Пскове)

Изм.	Кол.уч.	Лист	№ док.	Подп.	Дата

ГИП Назаров А.В.

Выполнил Семенов С.Ю.

Проект межевания территории

Стадия	Лист	Листов
П		

Чертеж границ образуемого земельного участка : 3У62 Масштаб 1:500

ООО "Гео-Сервис"

Взам. инв. №



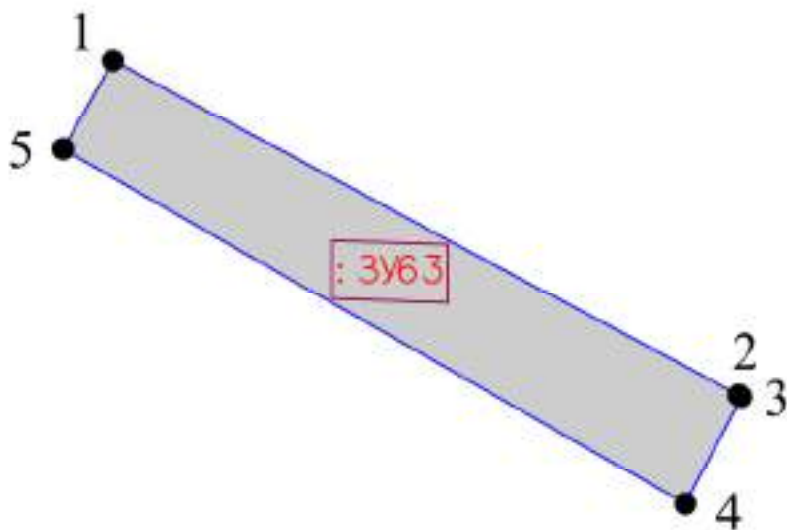

Листы и дата

Инв. № подл.





Условные обозначения

-  - граница образуемого земельного участка;
-  - обозначение образуемого земельного участка;
-  - обозначение характерной точки границы образуемого земельного участка;
-  - обозначение перераспределяемых земельных участков и их частей

МК № 07/2023-ПМТ.1

Услуги по территориальному планированию и планировке территории  
(разработка проекта межевания территории в границах улицы Октябрьский  
проспект, Советская, Свердлова, Воеводы Шуаского и реки Великой в городе  
Пскове)

Изм.	Кол.уч.	Лист	№ док.	Подп.	Дата
ГИП			Назаров А.В.		
Выполнил			Семенов С.Ю.		

Проект межевания территории

Стадия	Лист	Листов
П		

Чертеж границ образуемого земельного  
участка  
: 3У63  
Масштаб 1:250

ООО "Гео-Сервис"

Согласовано:

Взам. инв. №

Листы и дата

Инв. № подл.

Согласовано					
Взвн. инв. №					
Листы и дата					
Инв. № подл.					

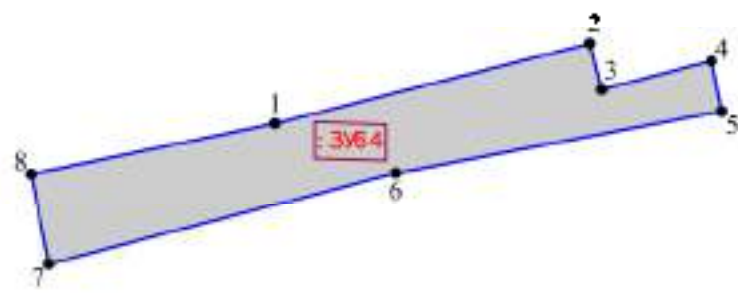

- Условные обозначения
- граница образуемого земельного участка;
  - обозначение образуемого земельного участка;
  - обозначение характерной точки границы образуемого земельного участка;
  - обозначение перераспределяемых земельных участков и их частей



МК № 07/2023-ПМТ.1

Услуги по территориальному планированию и планировке территории (разработка проекта межевания территории в границах улицы Октябрьский проспект, Советская, Свердлова, Воеводы Шуаского и реки Великой в городе Пскове)

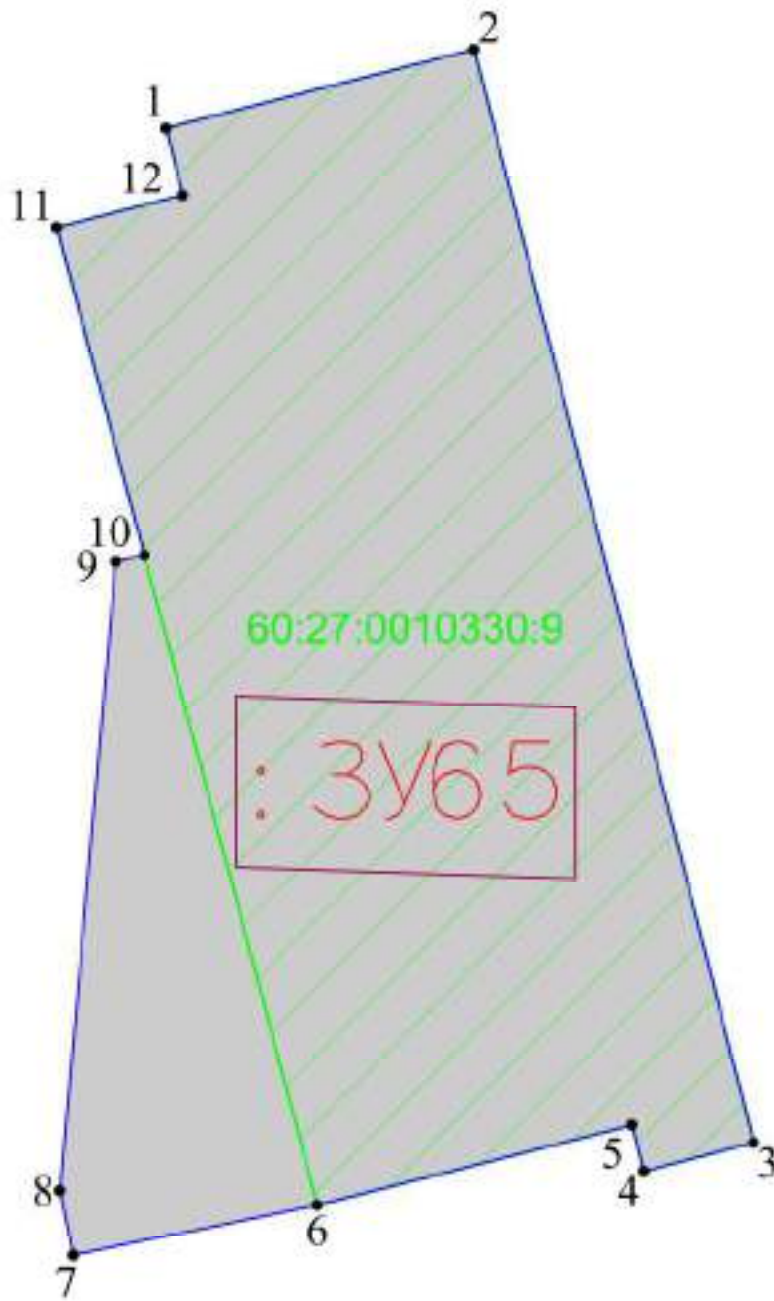
Изм.	Кол.уч.	Лист	№ док.	Подп.	Дата				
ГИП		Назаров А.В.				Проект межевания территории	Стадия	Лист	Листов
Выполнил		Семенов С.Ю.					П		
						Чертеж границ образуемого земельного участка : ЗУ64 Масштаб 1:500	ООО "Гео-Сервис"		

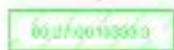

Условные обозначения

-  - граница образуемого земельного участка;
-  - обозначение образуемого земельного участка;
-  - обозначение характерной точки границы образуемого земельного участка;
-  - обозначение перераспределяемых земельных участков и их частей

Согласовано:	
Взвн. инв. №	
Листы и дата	
Инв. № подл.	

МК № 07/2023-ПМТ.1

Услуги по территориальному планированию и планировке территории (разработка проекта межевания территории в границах улицы Октябрьский проспект, Советская, Свердлова, Воеводы Шуаского и реки Великой в городе Пскове)

Изм.	Кол.уч.	Лист	№ док.	Подп.	Дата

Выполнил: Семенов С.Ю. 

Проект межевания территории

Стадия	Лист	Листов
П		

Чертеж границ образуемого земельного участка  
: 3У65  
Масштаб 1:500





ООО "Гео-Сервис"

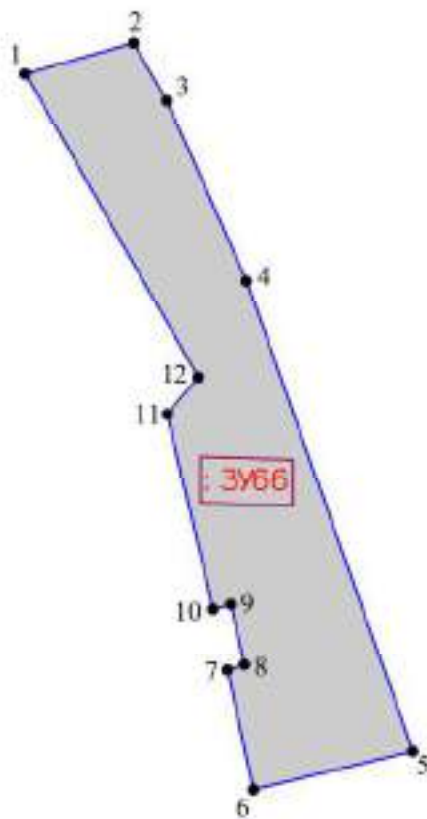

Согласовано



Условные обозначения

-  - граница образуемого земельного участка;
-  - обозначение образуемого земельного участка;
-  - обозначение характерной точки границы образуемого земельного участка;
-  - обозначение перераспределяемых земельных участков и их частей

МК № 07/2023-ПМТ.1

Услуги по территориальному планированию и планировке территории (разработка проекта межевания территории в границах улицы Октябрьский проспект, Советская, Свердлова, Воеводы Шуаского и реки Великой в городе Пскове)

Изм.	Кол.уч.	Лист	№ док.	Подп.	Дата

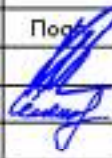
Выполнил: Семенов С.Ю. 

Проект межевания территории

Стадия	Лист	Листов
П		

Чертеж границ образуемого земельного участка : ЗУ66 Масштаб 1:500

ООО "Гео-Сервис"

Взам. инв. №

Лодпись и дата

Инв. № подл.

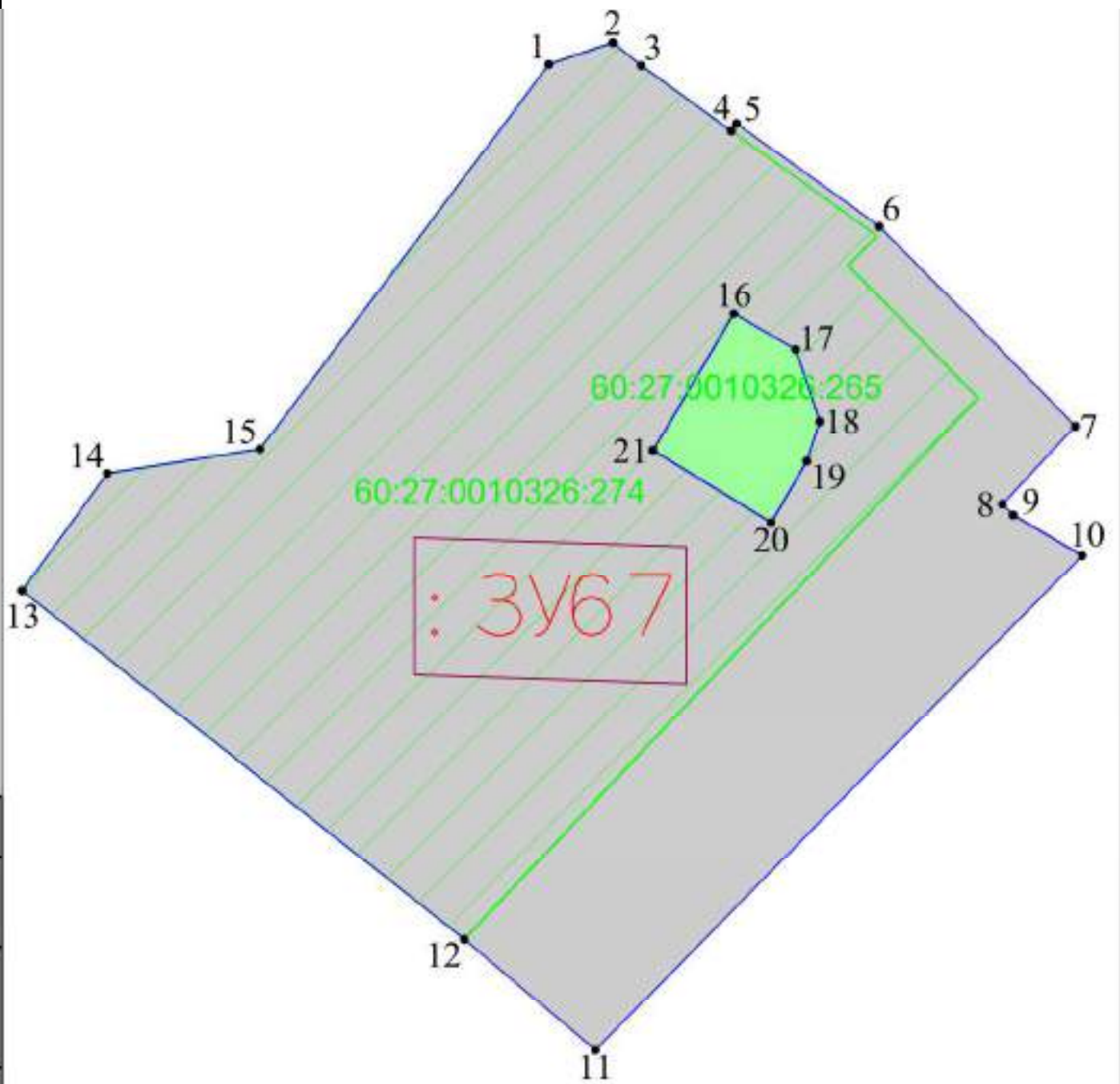

Условные обозначения

- граница образуемого земельного участка
- 3У67 - обозначение образуемого земельного участка
- обозначение характерной точки границы образуемого земельного участка
- 60:27:0010326 - обозначение перераспределяемых земельных участков и их частей

МК № 07/2023-ПМТ.1

Услуги по территориальному планированию и планировке территории (разработка проекта межевания территории в границах улицы Октябрьский проспект, Советская, Свердлова, Воеводы Шуаского и реки Великой в городе Пскове)

Изм.	Кол.уч.	Лист	№ док.	Подп.	Дата

Выполнил: Семенов С.Ю. *Семенов*

Проект межевания территории

Стадия	Лист	Листов
П		

Чертеж границ образуемого земельного участка  
: 3У67  
Масштаб 1:500

ООО "Гео-Сервис"

Согласовано:

Взам. инв. №

Подпись и дата

Инв. № подл.

Согласовано					
Взвн. инв. №					
Листы и дата					
Инв. № подл.					

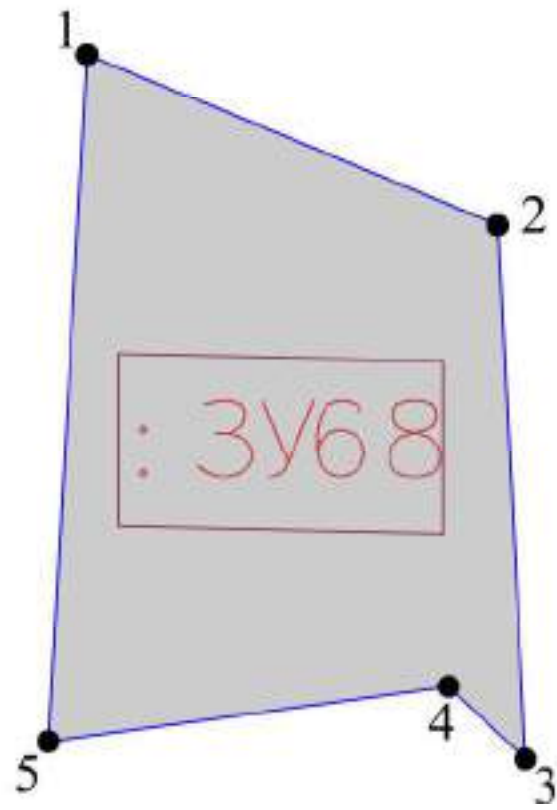

- Условные обозначения
- граница образуемого земельного участка;
  - обозначение образуемого земельного участка;
  - обозначение характерной точки границы образуемого земельного участка;
  - обозначение перераспределяемых земельных участков и их частей

МК № 07/2023-ПМТ.1

Услуги по территориальному планированию и планировке территории (разработка проекта межевания территории в границах улицы Октябрьский проспект, Советская, Свердлова, Воеводы Шуаского и реки Великой в городе Пскове)



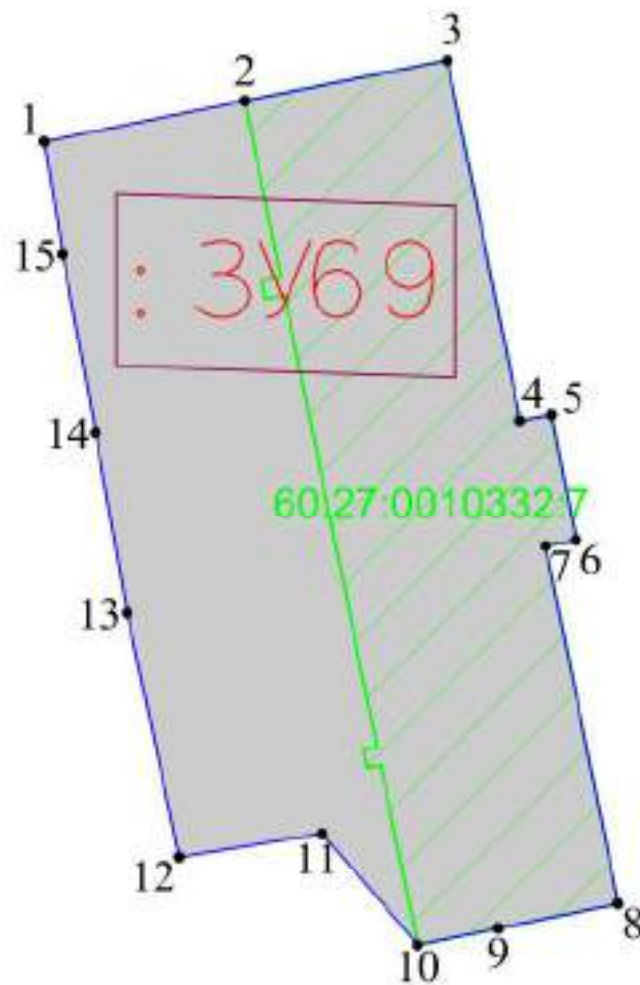

Изм.	Кол.уч.	Лист	№ док.	Подп.	Дата

Выполнил	Семенов С.Ю.	Проект межевания территории	Стадия	Лист	Листов
			П		
Чертеж границ образуемого земельного участка : 3У68 Масштаб 1:250			ООО "Гео-Сервис"		





Условные обозначения

-  - граница образуемого земельного участка;
-  - обозначение образуемого земельного участка;
-  - обозначение характерной точки границы образуемого земельного участка;
-  - обозначение перераспределяемых земельных участков и их частей

МК № 07/2023-ПМТ.1

Услуги по территориальному планированию и планировке территории (разработка проекта межевания территории в границах улицы Октябрьский проспект, Советская, Свердлова, Воеводы Шуаского и реки Великой в городе Пскове)

Изм.	Кол.уч.	Лист	№ док.	Подп.	Дата

ГИП Назаров А.В.

Выполнил Семенов С.Ю.

Проект межевания территории

Стадия	Лист	Листов
П		

Чертеж границ образуемого земельного участка  
: 3У69  
Масштаб 1:500

ООО "Гео-Сервис"

Согласовано:

Взам. инв. №



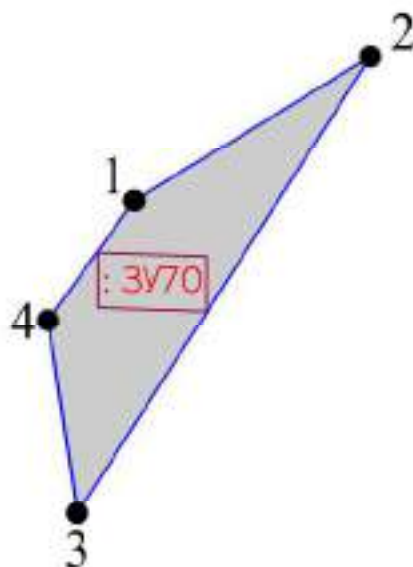

Листы и дата

Инв. № подл.

Согласовано





Условные обозначения

-  - граница образуемого земельного участка;
-  - обозначение образуемого земельного участка;
-  - обозначение характерной точки границы образуемого земельного участка;
-  - обозначение перераспределяемых земельных участков и их частей

МК № 07/2023-ПМТ.1

Услуги по территориальному планированию и планировке территории (разработка проекта межевания территории в границах улицы Октябрьский проспект, Советская, Свердлова, Воеводы Шуаского и реки Великой в городе Пскове)

Изм.	Кол.уч.	Лист	№ док.	Подп.	Дата
					
Выполнил		Семенов С.Ю.			

Проект межевания территории

Стадия	Лист	Листов
П		

Чертеж границ образуемого земельного участка  
: 3У70  
Масштаб 1:250

ООО "Гео-Сервис"

Взам. инв. №



Листы и дата

Инв. № подл.

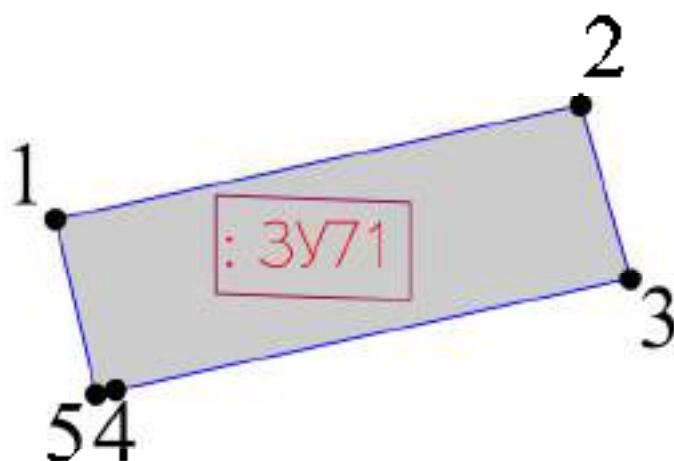
Согласовано

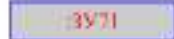

Условные обозначения

-  - граница образуемого земельного участка;
-  - обозначение образуемого земельного участка;
-  - обозначение характерной точки границы образуемого земельного участка;
-  - обозначение перераспределяемых земельных участков и их частей

МК № 07/2023-ПМТ.1

Услуги по территориальному планированию и планировке территории (разработка проекта межевания территории в границах улицы Октябрьский проспект, Советская, Свердлова, Воеводы Шуаского и реки Великой в городе Пскове)

Изм.	Кол.уч.	Лист	№ док.	Подп.	Дата
ГИП			Назаров А.В.		
Выполнил			Семенов С.Ю.		

Проект межевания территории

Стадия	Лист	Листов
П		

Чертеж границ образуемого земельного участка  
: 3У71  
Масштаб 1:250

ООО "Гео-Сервис"

Взам. инв. №

Лодпись и дата



Инв. № подл.

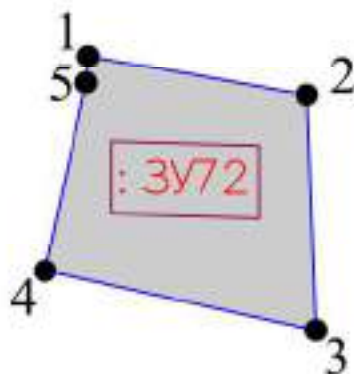

Согласовано

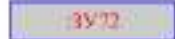

Условные обозначения

-  - граница образуемого земельного участка;
-  - обозначение образуемого земельного участка;
-  - обозначение характерной точки границы образуемого земельного участка;
-  - обозначение перераспределяемых земельных участков и их частей

МК № 07/2023-ПМТ.1

Услуги по территориальному планированию и планировке территории (разработка проекта межевания территории в границах улицы Октябрьский проспект, Советская, Свердлова, Воеводы Шуаского и реки Великой в городе Пскове)

Изм.	Кол.уч.	Лист	№ док.	Подп.	Дата
					
Выполнил		Семенов С.Ю.			

Проект межевания территории

Стадия	Лист	Листов
П		

Чертеж границ образуемого земельного участка  
: 3У72  
Масштаб 1:250

ООО "Гео-Сервис"

Взам. инв. №

Листы и дата

Инв. № подл.

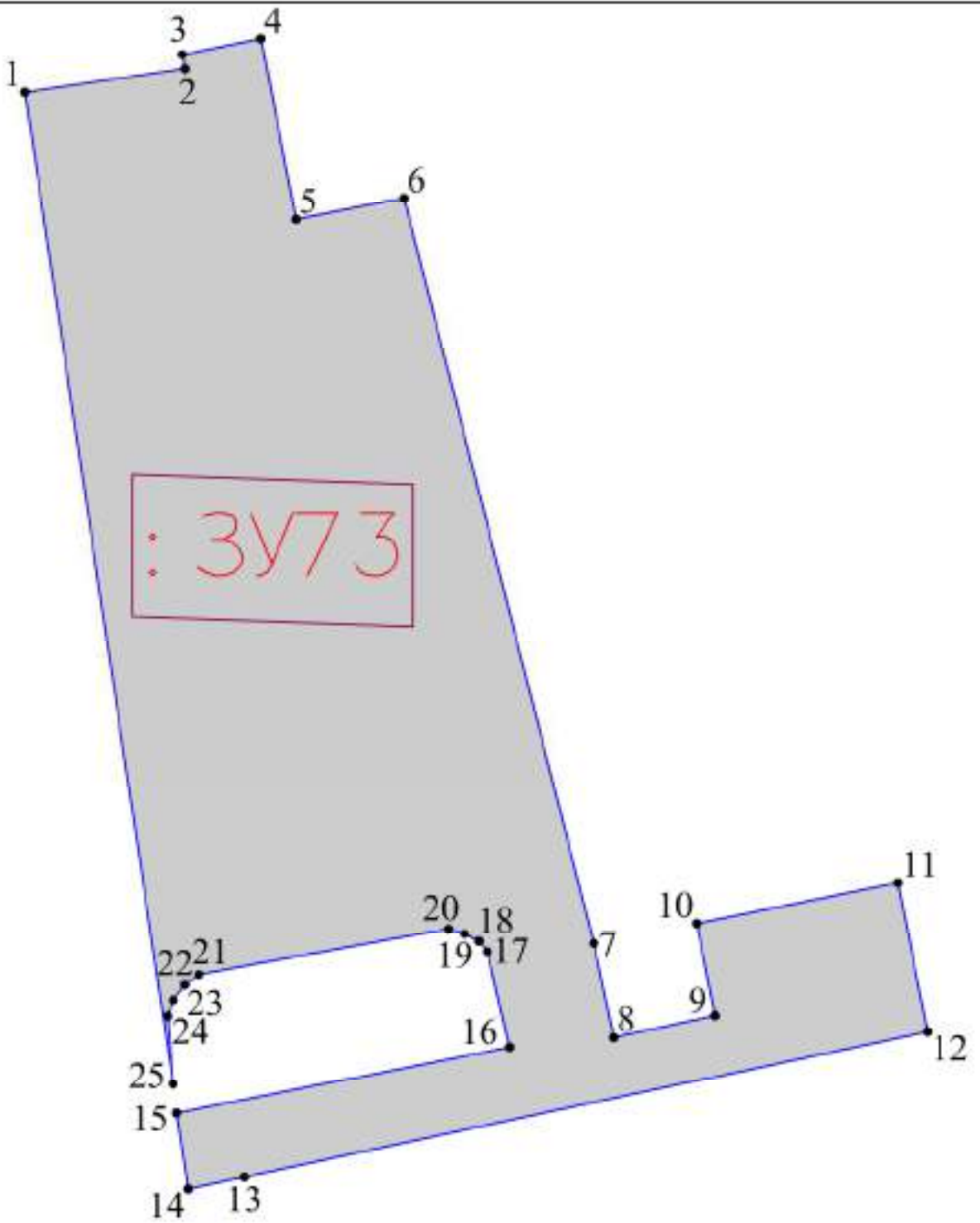

- Условные обозначения
- граница образуемого земельного участка;
  - 3У73 - обозначение образуемого земельного участка;
  - - обозначение характерной точки границы образуемого земельного участка;
  - 001/001/0000 - обозначение перераспределяемых земельных участков и их частей

Согласовано:					
Взам. инв. №					
Листы и дата					
Инв. № подл.					

МК № 07/2023-ПМТ.1

Услуги по территориальному планированию и планировке территории (разработка проекта межевания территории в границах улицы Октябрьский проспект, Советская, Свердлова, Воеводы Шуаского и реки Великой в городе Пскове)

Изм.	Кол.уч.	Лист	№ док.	Подп.	Дата

Выполнил: Семенов С.Ю. *Семенов*

Проект межевания территории

Стадия	Лист	Листов
П		



Чертеж границ образуемого земельного участка  
: 3У73  
Масштаб 1:500

ООО "Гео-Сервис"

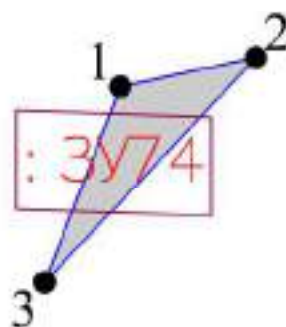
Согласовано

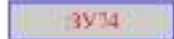

Условные обозначения

-  - граница образуемого земельного участка;
-  - обозначение образуемого земельного участка;
-  - обозначение характерной точки границы образуемого земельного участка;
-  - обозначение перераспределяемых земельных участков и их частей

МК № 07/2023-ПМТ.1

Услуги по территориальному планированию и планировке территории (разработка проекта межевания территории в границах улицы Октябрьский проспект, Советская, Свердлова, Воеводы Шуаского и реки Великой в городе Пскове)

Изм.	Кол.уч.	Лист	№ док.	Подп.	Дата
ГИП			Назаров А.В.		
Выполнил			Семенов С.Ю.		

Проект межевания территории

Стадия	Лист	Листов
П		

Чертеж границ образуемого земельного участка  
: 3У74  
Масштаб 1:250

ООО "Гео-Сервис"

Взам. инв. №



Листы и дата

Инв. № подл.

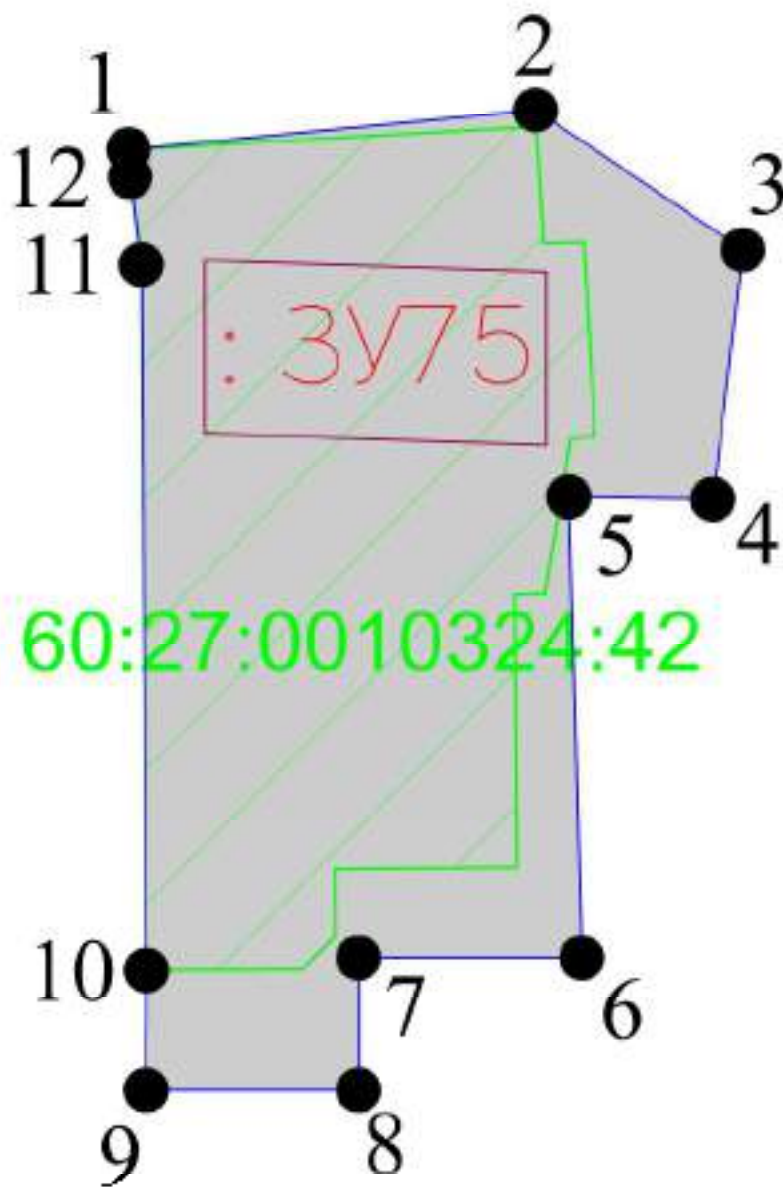

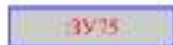

Условные обозначения

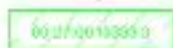
-  - граница образуемого земельного участка;
-  - обозначение образуемого земельного участка;
-  - обозначение характерной точки границы образуемого земельного участка;
-  - обозначение перераспределяемых земельных участков и их частей

МК № 07/2023-ПМТ.1

Услуги по территориальному планированию и планировке территории (разработка проекта межевания территории в границах улицы Октябрьский проспект, Советская, Свердлова, Воеводы Шуаского и реки Великой в городе Пскове)

Изм.	Кол.уч.	Лист	№ док.	Подп.	Дата

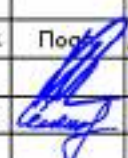
Выполнил: Семенов С.Ю. 

Проект межевания территории

Стадия	Лист	Листов
П		

Чертеж границ образуемого земельного участка  
: 3У75  
Масштаб 1:250

ООО "Гео-Сервис"

Согласовано:



Взам. инв. №

Листы и дата

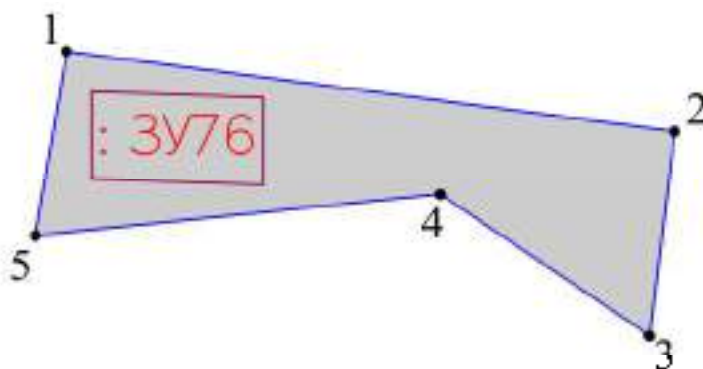
Инв. № подл.

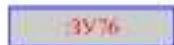

Условные обозначения

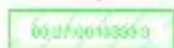
-  - граница образуемого земельного участка;
-  - обозначение образуемого земельного участка;
-  - обозначение характерной точки границы образуемого земельного участка;
-  - обозначение перераспределяемых земельных участков и их частей

МК № 07/2023-ПМТ.1

Услуги по территориальному планированию и планировке территории (разработка проекта межевания территории в границах улицы Октябрьский проспект, Советская, Свердлова, Воеводы Шуаского и реки Великой в городе Пскове)

Изм.	Кол.уч.	Лист	№ док.	Подп.	Дата

Выполнил Семенов С.Ю.

Проект межевания территории

Стадия	Лист	Листов
П		

Чертеж границ образуемого земельного участка : 3У76 Масштаб 1:250

ООО "Гео-Сервис"

Согласовано



Взам. инв. №

Листы и дата

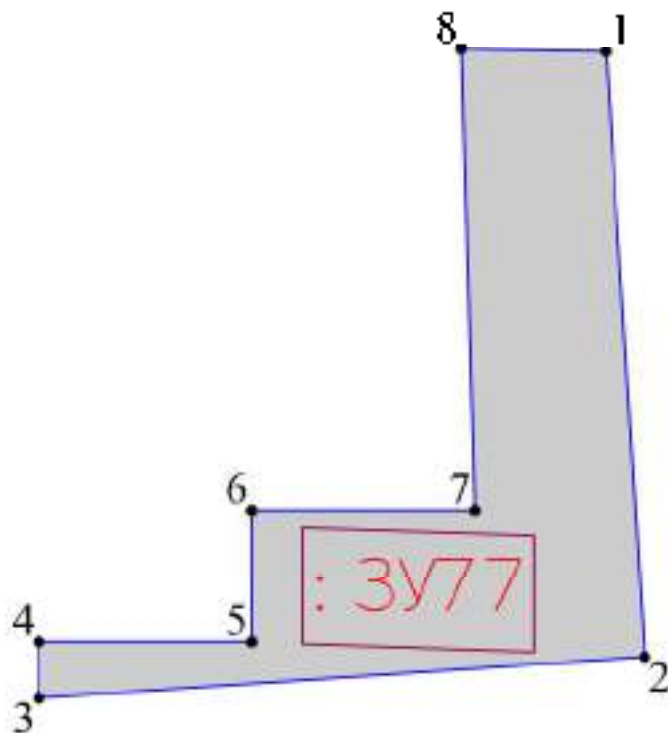
Инв. № подл.

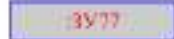

Условные обозначения

-  - граница образуемого земельного участка;
-  - обозначение образуемого земельного участка;
-  - обозначение характерной точки границы образуемого земельного участка;
-  - обозначение перераспределяемых земельных участков и их частей

МК № 07/2023-ПМТ.1

Услуги по территориальному планированию и планировке территории (разработка проекта межевания территории в границах улицы Октябрьский проспект, Советская, Свердлова, Воеводы Шуаского и реки Великой в городе Пскове)

Изм.	Кол.уч.	Лист	№ док.	Подп.	Дата
ГИП			Назаров А.В.		
Выполнил			Семенов С.Ю.		

Проект межевания территории

Стадия	Лист	Листов
П		

Чертеж границ образуемого земельного участка  
: 3У77  
Масштаб 1:250

ООО "Гео-Сервис"

Согласовано

Взам. инв. №



Листы и дата

Инв. № подл.

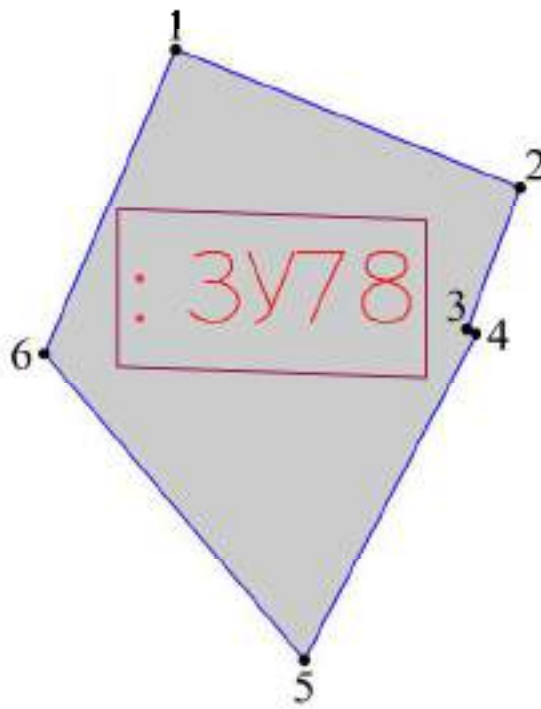



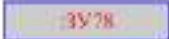

Согласовано					
Взвн. инв. №					
Лодпись и дата					
Инв. № лодв.					

- Условные обозначения
-  - граница образуемого земельного участка;
  -  - обозначение образуемого земельного участка;
  -  - обозначение характерной точки границы образуемого земельного участка;
  -  - обозначение перераспределяемых земельных участков и их частей

МК № 07/2023-ПМТ.1

Услуги по территориальному планированию и планировке территории (разработка проекта межевания территории в границах улицы Октябрьский проспект, Советская, Свердлова, Воеводы Шуаского и реки Великой в городе Пскове)

Изм.	Кол.уч.	Лист	№ док.	Подп.	Дата
					
Выполнил		Семенов С.Ю.			

Проект межевания территории	Стадия	Лист	Листов
	П		

Чертеж границ образуемого земельного участка  
: 3У78  
Масштаб 1:250

ООО "Гео-Сервис"

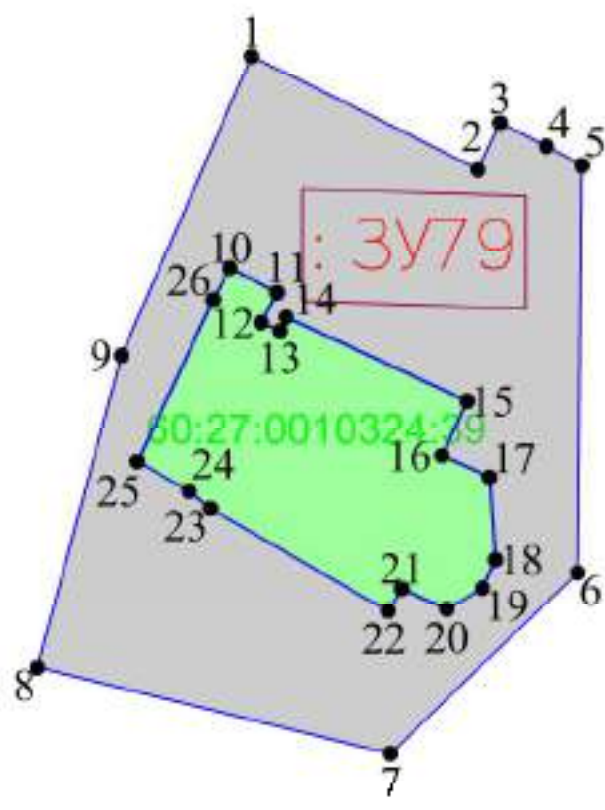

Согласовано	
Взвн. инв. №	
Подпись и дата	
Инв. № подл.	

- Условные обозначения
- граница образуемого земельного участка;
  - обозначение образуемого земельного участка;
  - обозначение характерной точки границы образуемого земельного участка;
  - обозначение перераспределяемых земельных участков и их частей

МК № 07/2023-ПМТ.1

Услуги по территориальному планированию и планировке территории (разработка проекта межевания территории в границах улицы Октябрьский проспект, Советская, Свердлова, Воеводы Шуаского и реки Великой в городе Пскове)

Изм.	Кол.уч.	Лист	№ док.	Подп.	Дата

Выполнил	Семенов С.Ю.	Проект межевания территории	Стадия	Лист	Листов
			П		
Чертеж границ образуемого земельного участка : 3У79 Масштаб 1:500			ООО "Гео-Сервис"		

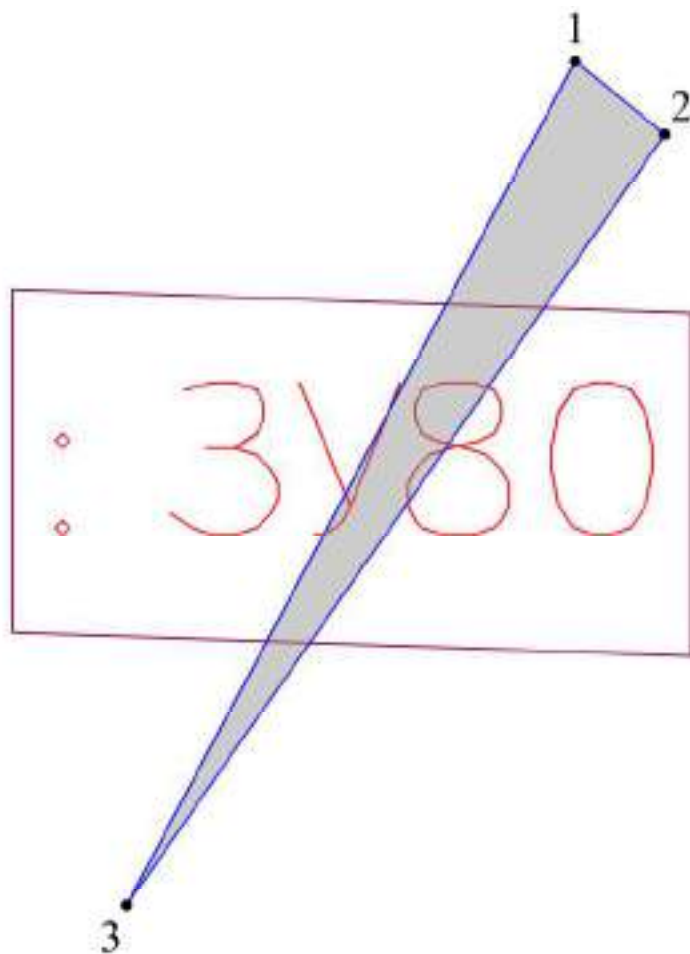

Условные обозначения

- граница образуемого земельного участка;
- 3180 - обозначение образуемого земельного участка;
- 1 - обозначение характерной точки границы образуемого земельного участка;
- 6021700100000 - обозначение перераспределяемых земельных участков и их частей

МК № 07/2023-ПМТ.1

Услуги по территориальному планированию и планировке территории (разработка проекта межевания территории в границах улицы Октябрьский проспект, Советская, Свердлова, Воеводы Шуаского и реки Великой в городе Пскове)

Изм.	Кол.уч.	Лист	№ док.	Подп.	Дата

Выполнил Семенов С.Ю. *Семенов*

Проект межевания территории

Стадия	Лист	Листов
П		

Чертеж границ образуемого земельного участка  
: 3180  
Масштаб 1:250

ООО "Гео-Сервис"

Согласовано

Взам. инв. №



Листы и дата

Инв. № подл.

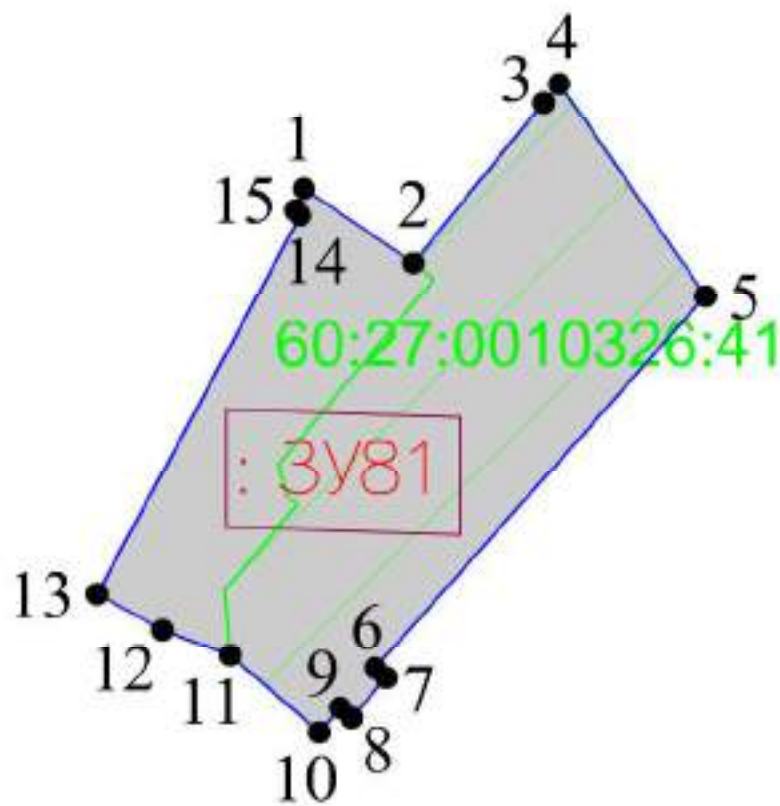

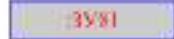

Условные обозначения

-  - граница образуемого земельного участка;
-  - обозначение образуемого земельного участка;
-  - обозначение характерной точки границы образуемого земельного участка;
-  - обозначение перераспределяемых земельных участков и их частей

МК № 07/2023-ПМТ.1

Услуги по территориальному планированию и планировке территории (разработка проекта межевания территории в границах улицы Октябрьский проспект, Советская, Свердлова, Воеводы Шуаского и реки Великой в городе Пскове)

Изм.	Кол.уч.	Лист	№ док.	Подп.	Дата

Выполнил Семенов С.Ю. 

Проект межевания территории

Стадия	Лист	Листов
П		

Чертеж границ образуемого земельного участка  
: 3У81  
Масштаб 1:250

ООО "Гео-Сервис"

Согласовано



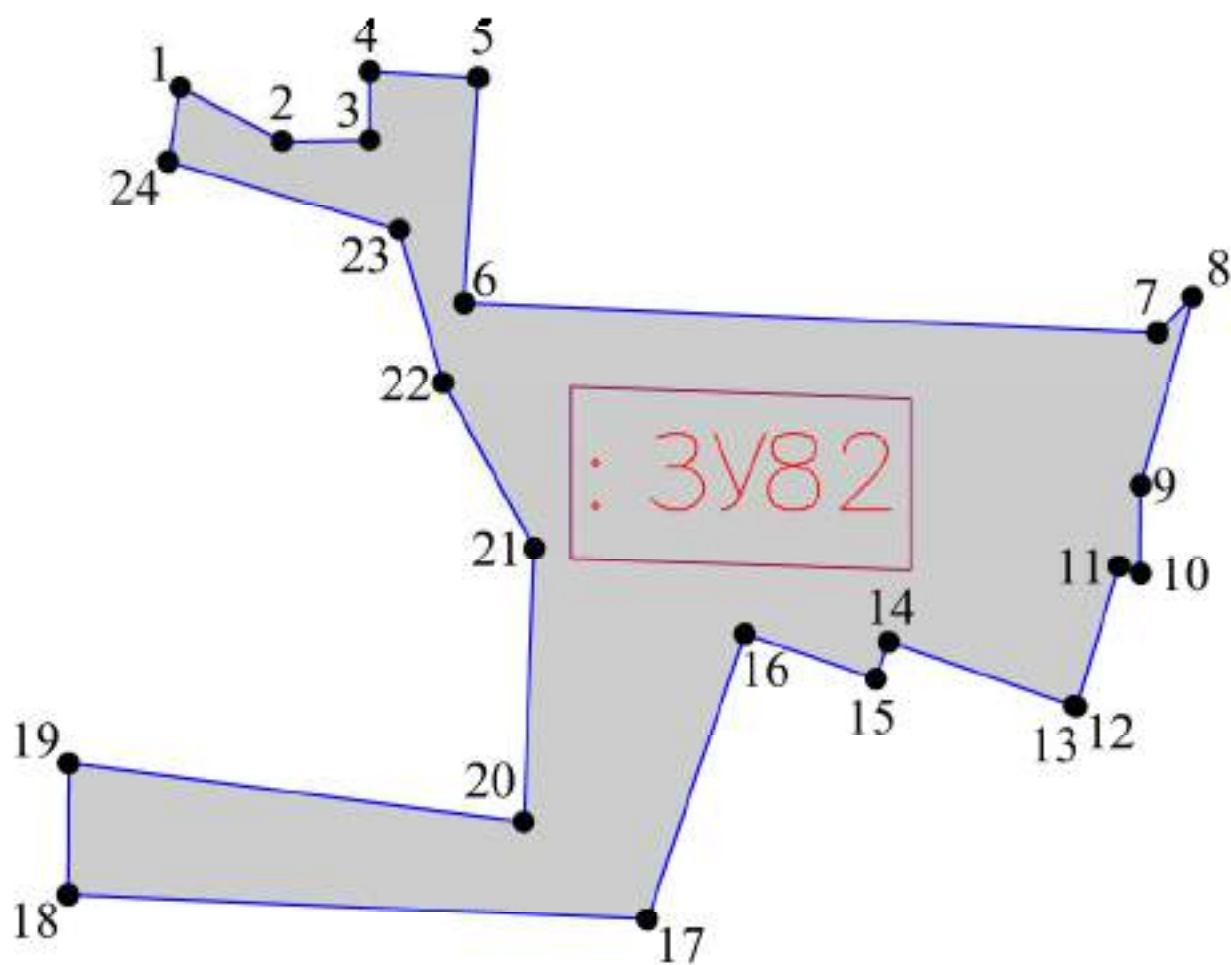

Взам. инв. №

Листы и дата

Инв. № подл.



Условные обозначения

-  - граница образуемого земельного участка;
-  - обозначение образуемого земельного участка;
-  - обозначение характерной точки границы образуемого земельного участка;
-  - обозначение перераспределяемых земельных участков и их частей

Согласовано:	
Взвн. инв. №	
Листы и дата	
Инв. № подл.	

МК № 07/2023-ПМТ.1

Услуги по территориальному планированию и планировке территории (разработка проекта межевания территории в границах улицы Октябрьский проспект, Советская, Свердлова, Воеводы Шуаского и реки Великой в городе Пскове)

Изм.	Кол.уч.	Лист	№ док.	Подп.	Дата

Выполнил: Семенов С.Ю. 

Проект межевания территории

Стадия	Лист	Листов
П		

Чертеж границ образуемого земельного участка  
: 3У82  
Масштаб 1:500

ООО "Гео-Сервис"

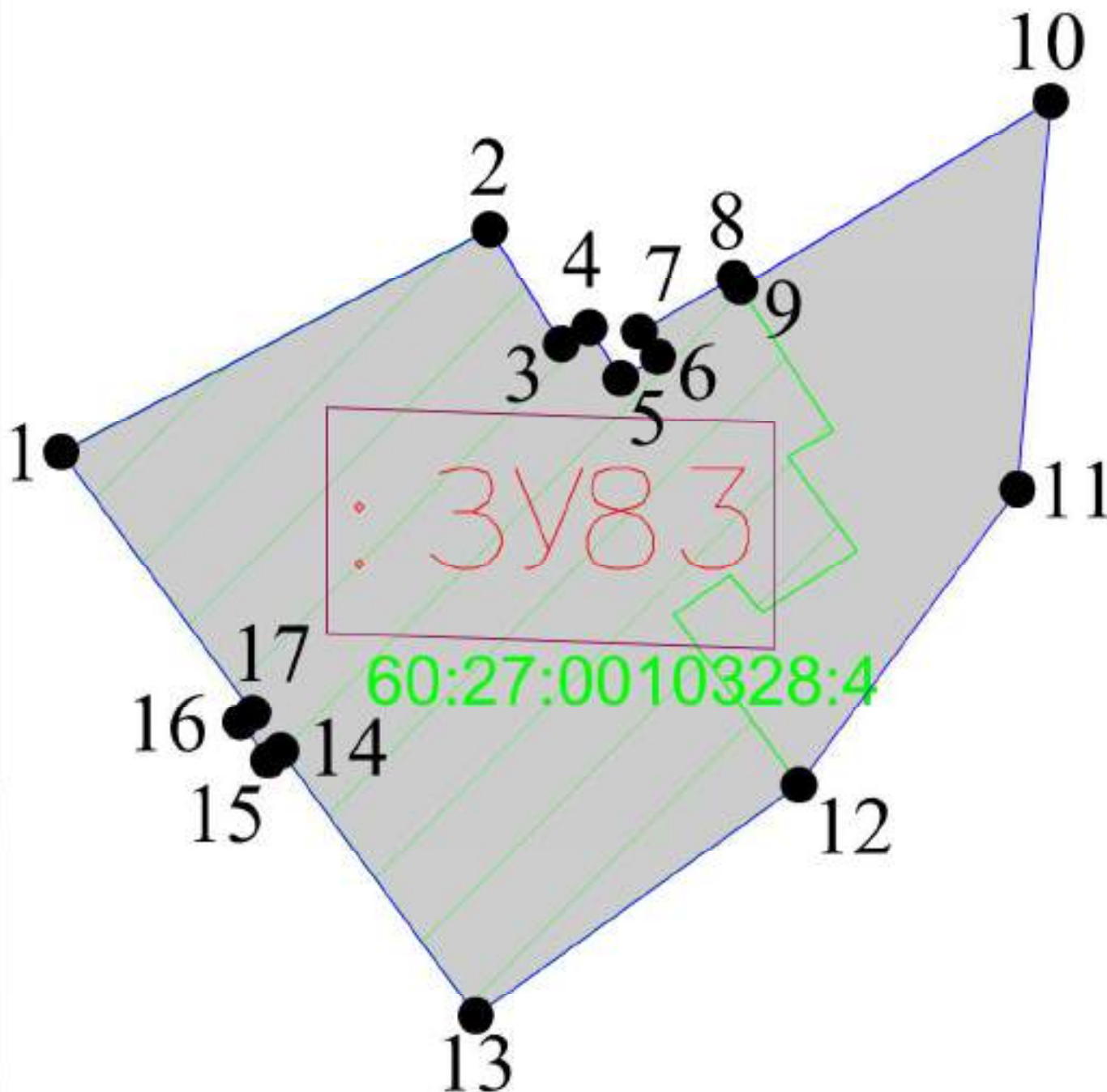

Согласовано:  
 Взам. инв. №  
 Подпись и дата  
 Инв. № подл.

- Условные обозначения
- граница образуемого земельного участка;
  - ЗУ83 - обозначение образуемого земельного участка;
  - - обозначение характерной точки границы образуемого земельного участка;
  - 60:27:0010328:4 - обозначение перераспределяемых земельных участков и их частей

МК № 07/2023-ПМТ.1

Услуги по территориальному планированию и планировке территории (разработка проекта межевания территории в границах улицы Октябрьский проспект, Советская, Свердлова, Воеводы Шуаского и реки Великой в городе Пскове)

Изм.	Кол.уч.	Лист	№ док.	Подп.	Дата
ГИП		Назаров А.В.			
Выполнил		Семенов С.Ю.			

Проект межевания территории	Стадия	Лист	Листов
	П		
Чертеж границ образуемого земельного участка : ЗУ83 Масштаб 1:250		ООО "Гео-Сервис"	





5. Каталог координат красных линий.

<b>№</b>	<b>X</b>	<b>Y</b>
<b>1</b>	<b>500214,75</b>	<b>1272743,15</b>
<b>2</b>	<b>500216,19</b>	<b>1272752,34</b>
<b>3</b>	<b>500218,31</b>	<b>1272752,01</b>
<b>4</b>	<b>500218,57</b>	<b>1272753,63</b>
<b>5</b>	<b>500216,45</b>	<b>1272753,97</b>
<b>6</b>	<b>500219,65</b>	<b>1272774,32</b>
<b>7</b>	<b>500221,68</b>	<b>1272774,04</b>
<b>8</b>	<b>500222,45</b>	<b>1272778,77</b>
<b>9</b>	<b>500220,44</b>	<b>1272779,13</b>
<b>10</b>	<b>500223,63</b>	<b>1272799,39</b>
<b>11</b>	<b>500224,90</b>	<b>1272799,17</b>
<b>12</b>	<b>500225,25</b>	<b>1272801,39</b>
<b>13</b>	<b>500223,97</b>	<b>1272801,60</b>
<b>14</b>	<b>500225,54</b>	<b>1272811,62</b>
<b>15</b>	<b>500212,17</b>	<b>1272819,44</b>
<b>16</b>	<b>500212,82</b>	<b>1272820,56</b>
<b>17</b>	<b>500210,39</b>	<b>1272821,97</b>
<b>18</b>	<b>500209,74</b>	<b>1272820,85</b>
<b>19</b>	<b>500196,45</b>	<b>1272828,62</b>
<b>20</b>	<b>500193,47</b>	<b>1272834,10</b>
<b>21</b>	<b>500179,12</b>	<b>1272841,71</b>
<b>22</b>	<b>500122,38</b>	<b>1272875,57</b>
<b>23</b>	<b>500103,46</b>	<b>1272886,64</b>
<b>24</b>	<b>500107,46</b>	<b>1272894,15</b>
<b>25</b>	<b>500104,06</b>	<b>1272896,00</b>
<b>26</b>	<b>500104,36</b>	<b>1272896,61</b>
<b>27</b>	<b>500096,96</b>	<b>1272900,59</b>
<b>28</b>	<b>500096,63</b>	<b>1272900,00</b>
<b>29</b>	<b>500092,92</b>	<b>1272901,92</b>
<b>30</b>	<b>500088,10</b>	<b>1272893,13</b>
<b>31</b>	<b>500081,22</b>	<b>1272897,53</b>
<b>32</b>	<b>500059,04</b>	<b>1272910,75</b>
<b>33</b>	<b>500060,02</b>	<b>1272912,42</b>
<b>34</b>	<b>500030,95</b>	<b>1272929,79</b>
<b>35</b>	<b>500029,91</b>	<b>1272928,05</b>
<b>36</b>	<b>500022,37</b>	<b>1272932,54</b>
<b>37</b>	<b>500023,22</b>	<b>1272934,12</b>
<b>38</b>	<b>500015,99</b>	<b>1272938,03</b>
<b>39</b>	<b>500001,31</b>	<b>1272931,66</b>
<b>40</b>	<b>499999,85</b>	<b>1272923,79</b>
<b>41</b>	<b>499997,05</b>	<b>1272922,23</b>
<b>42</b>	<b>499990,08</b>	<b>1272888,23</b>

43	499988,45	1272879,98
44	499969,60	1272788,55
45	500058,20	1272770,83
46	500061,22	1272770,82
47	500069,37	1272770,78
48	500164,59	1272750,68
49	499940,93	1272753,94
50	499941,95	1272773,28
51	499947,41	1272798,43
52	499951,02	1272814,52
53	499956,46	1272839,03
54	499947,72	1272840,59
55	499953,11	1272865,06
56	499958,72	1272863,70
57	499960,97	1272874,56
58	499964,13	1272873,89
59	499965,89	1272882,12
60	499962,75	1272882,80
61	499967,55	1272905,52
62	499971,48	1272904,67
63	499972,32	1272909,01
64	499973,21	1272908,83
65	499981,70	1272947,40
66	499981,69	1272949,34
67	499981,23	1272951,22
68	499980,83	1272952,17
69	499980,31	1272953,00
70	499979,74	1272953,82
71	499979,05	1272954,51
72	499978,29	1272955,15
73	499977,45	1272955,70
74	499976,55	1272956,19
75	499945,78	1272961,80
76	499945,00	1272956,07
77	499931,72	1272958,02
78	499932,13	1272961,09
79	499926,56	1272962,12
80	499926,90	1272964,47
81	499917,67	1272965,79
82	499917,26	1272963,41
83	499911,60	1272964,17
84	499911,14	1272961,04
85	499892,66	1272963,78
86	499893,00	1272969,42
87	499877,99	1272971,60



<b>88</b>	<b>499838,32</b>	<b>1272974,67</b>
<b>89</b>	<b>499752,01</b>	<b>1272981,40</b>
<b>90</b>	<b>499752,04</b>	<b>1272983,82</b>
<b>91</b>	<b>499746,48</b>	<b>1272983,88</b>
<b>92</b>	<b>499745,35</b>	<b>1272983,90</b>
<b>93</b>	<b>499745,35</b>	<b>1272983,72</b>
<b>94</b>	<b>499739,03</b>	<b>1272983,70</b>
<b>95</b>	<b>499739,04</b>	<b>1272983,95</b>
<b>96</b>	<b>499724,14</b>	<b>1272984,08</b>
<b>97</b>	<b>499718,35</b>	<b>1272984,52</b>
<b>98</b>	<b>499682,31</b>	<b>1272983,72</b>
<b>99</b>	<b>499682,33</b>	<b>1272982,30</b>
<b>100</b>	<b>499676,62</b>	<b>1272982,08</b>
<b>101</b>	<b>499658,75</b>	<b>1272981,80</b>
<b>102</b>	<b>499638,70</b>	<b>1272981,20</b>
<b>103</b>	<b>499626,54</b>	<b>1272980,94</b>
<b>104</b>	<b>499614,17</b>	<b>1272980,93</b>
<b>105</b>	<b>499594,48</b>	<b>1272980,08</b>
<b>106</b>	<b>499579,13</b>	<b>1272979,40</b>
<b>107</b>	<b>499564,70</b>	<b>1272979,28</b>
<b>108</b>	<b>499545,01</b>	<b>1272978,78</b>
<b>109</b>	<b>499542,93</b>	<b>1272977,00</b>
<b>110</b>	<b>499541,35</b>	<b>1272969,36</b>
<b>111</b>	<b>499541,25</b>	<b>1272969,38</b>
<b>112</b>	<b>499540,97</b>	<b>1272968,01</b>
<b>113</b>	<b>499540,28</b>	<b>1272968,14</b>
<b>114</b>	<b>499539,89</b>	<b>1272966,35</b>
<b>115</b>	<b>499540,59</b>	<b>1272966,20</b>
<b>116</b>	<b>499540,31</b>	<b>1272964,88</b>
<b>117</b>	<b>499540,41</b>	<b>1272964,86</b>
<b>118</b>	<b>499538,77</b>	<b>1272956,87</b>
<b>119</b>	<b>499541,09</b>	<b>1272956,40</b>
<b>120</b>	<b>499538,60</b>	<b>1272944,61</b>
<b>121</b>	<b>499535,35</b>	<b>1272929,18</b>
<b>122</b>	<b>499537,24</b>	<b>1272928,71</b>
<b>123</b>	<b>499534,48</b>	<b>1272915,65</b>
<b>124</b>	<b>499531,98</b>	<b>1272905,11</b>
<b>125</b>	<b>499527,99</b>	<b>1272905,99</b>
<b>126</b>	<b>499524,95</b>	<b>1272892,37</b>
<b>127</b>	<b>499525,45</b>	<b>1272892,22</b>
<b>128</b>	<b>499523,14</b>	<b>1272882,16</b>
<b>129</b>	<b>499522,63</b>	<b>1272882,16</b>
<b>130</b>	<b>499517,10</b>	<b>1272857,46</b>
<b>131</b>	<b>499515,61</b>	<b>1272850,82</b>
<b>132</b>	<b>499514,80</b>	<b>1272847,22</b>

<i>133</i>	<i>499514,56</i>	<i>1272846,25</i>
<i>134</i>	<i>499512,05</i>	<i>1272846,81</i>
<i>135</i>	<i>499511,81</i>	<i>1272845,74</i>
<i>136</i>	<i>499508,64</i>	<i>1272846,45</i>
<i>137</i>	<i>499508,12</i>	<i>1272844,11</i>
<i>138</i>	<i>499511,28</i>	<i>1272843,40</i>
<i>139</i>	<i>499511,00</i>	<i>1272842,13</i>
<i>140</i>	<i>499513,54</i>	<i>1272841,61</i>
<i>141</i>	<i>499514,15</i>	<i>1272840,95</i>
<i>142</i>	<i>499512,32</i>	<i>1272832,98</i>
<i>143</i>	<i>499511,07</i>	<i>1272833,31</i>
<i>144</i>	<i>499508,84</i>	<i>1272824,75</i>
<i>145</i>	<i>499502,62</i>	<i>1272800,84</i>
<i>146</i>	<i>499526,71</i>	<i>1272798,71</i>
<i>147</i>	<i>499568,82</i>	<i>1272794,98</i>
<i>148</i>	<i>499595,26</i>	<i>1272793,07</i>
<i>149</i>	<i>499620,50</i>	<i>1272792,15</i>
<i>150</i>	<i>499620,57</i>	<i>1272789,64</i>
<i>151</i>	<i>499621,77</i>	<i>1272788,23</i>
<i>152</i>	<i>499621,38</i>	<i>1272783,19</i>
<i>153</i>	<i>499630,17</i>	<i>1272782,60</i>
<i>154</i>	<i>499630,06</i>	<i>1272774,61</i>
<i>155</i>	<i>499673,46</i>	<i>1272772,42</i>
<i>156</i>	<i>499683,99</i>	<i>1272771,89</i>
<i>157</i>	<i>499689,48</i>	<i>1272771,61</i>
<i>158</i>	<i>499689,61</i>	<i>1272773,92</i>
<i>159</i>	<i>499695,60</i>	<i>1272773,43</i>
<i>160</i>	<i>499695,63</i>	<i>1272774,23</i>
<i>161</i>	<i>499696,29</i>	<i>1272789,58</i>
<i>162</i>	<i>499701,53</i>	<i>1272789,48</i>
<i>163</i>	<i>499704,54</i>	<i>1272792,25</i>
<i>164</i>	<i>499707,55</i>	<i>1272791,60</i>
<i>165</i>	<i>499709,20</i>	<i>1272784,57</i>
<i>166</i>	<i>499719,65</i>	<i>1272781,55</i>
<i>167</i>	<i>499769,24</i>	<i>1272776,61</i>
<i>168</i>	<i>499771,04</i>	<i>1272789,85</i>
<i>169</i>	<i>499768,67</i>	<i>1272792,38</i>
<i>170</i>	<i>499786,37</i>	<i>1272791,47</i>
<i>171</i>	<i>499791,94</i>	<i>1272777,89</i>
<i>172</i>	<i>499844,25</i>	<i>1272772,62</i>
<i>173</i>	<i>499862,14</i>	<i>1272762,93</i>
<i>174</i>	<i>499890,64</i>	<i>1272754,38</i>
<i>175</i>	<i>499890,73</i>	<i>1272756,89</i>
<i>176</i>	<i>499909,45</i>	<i>1272754,81</i>
<i>177</i>	<i>499922,47</i>	<i>1272753,77</i>

<i>178</i>	<i>499484,43</i>	<i>1272804,21</i>
<i>179</i>	<i>499500,11</i>	<i>1272875,63</i>
<i>180</i>	<i>499499,37</i>	<i>1272875,78</i>
<i>181</i>	<i>499503,64</i>	<i>1272895,48</i>
<i>182</i>	<i>499504,82</i>	<i>1272895,25</i>
<i>183</i>	<i>499506,37</i>	<i>1272903,12</i>
<i>184</i>	<i>499507,84</i>	<i>1272908,58</i>
<i>185</i>	<i>499504,13</i>	<i>1272914,13</i>
<i>186</i>	<i>499481,04</i>	<i>1272918,12</i>
<i>187</i>	<i>499464,26</i>	<i>1272922,34</i>
<i>188</i>	<i>499420,19</i>	<i>1272931,01</i>
<i>189</i>	<i>499359,87</i>	<i>1272941,91</i>
<i>190</i>	<i>499347,88</i>	<i>1272943,95</i>
<i>191</i>	<i>499289,20</i>	<i>1272956,25</i>
<i>192</i>	<i>499269,87</i>	<i>1272861,82</i>
<i>193</i>	<i>499265,93</i>	<i>1272862,42</i>
<i>194</i>	<i>499258,00</i>	<i>1272829,04</i>
<i>195</i>	<i>499258,83</i>	<i>1272828,81</i>
<i>196</i>	<i>499261,20</i>	<i>1272825,18</i>
<i>197</i>	<i>499295,67</i>	<i>1272815,04</i>
<i>198</i>	<i>499316,90</i>	<i>1272809,55</i>
<i>199</i>	<i>499333,06</i>	<i>1272801,42</i>
<i>200</i>	<i>499385,86</i>	<i>1272797,62</i>
<i>201</i>	<i>499410,39</i>	<i>1272799,66</i>
<i>202</i>	<i>499452,51</i>	<i>1272808,21</i>
<i>203</i>	<i>499247,43</i>	<i>1272842,66</i>
<i>204</i>	<i>499252,74</i>	<i>1272866,15</i>
<i>205</i>	<i>499257,86</i>	<i>1272864,93</i>
<i>206</i>	<i>499277,28</i>	<i>1272959,45</i>
<i>207</i>	<i>499274,08</i>	<i>1272963,32</i>
<i>208</i>	<i>499160,07</i>	<i>1272987,32</i>
<i>209</i>	<i>499159,35</i>	<i>1272984,43</i>
<i>210</i>	<i>499109,49</i>	<i>1272995,00</i>
<i>211</i>	<i>499108,93</i>	<i>1272992,55</i>
<i>212</i>	<i>499078,98</i>	<i>1272998,63</i>
<i>213</i>	<i>499079,47</i>	<i>1273001,13</i>
<i>214</i>	<i>499074,19</i>	<i>1273002,21</i>
<i>215</i>	<i>499074,54</i>	<i>1273003,95</i>
<i>216</i>	<i>499072,01</i>	<i>1273004,43</i>
<i>217</i>	<i>499071,67</i>	<i>1273002,71</i>
<i>218</i>	<i>499066,47</i>	<i>1273003,77</i>
<i>219</i>	<i>499065,90</i>	<i>1273001,17</i>
<i>220</i>	<i>499054,53</i>	<i>1273003,48</i>
<i>221</i>	<i>499030,72</i>	<i>1273008,32</i>
<i>222</i>	<i>499031,12</i>	<i>1273010,36</i>



223	499022,78	1273012,02
224	499022,38	1273010,00
225	498998,74	1273014,79
226	498997,13	1273006,86
227	498982,04	1273009,63
228	498974,52	1272971,53
229	498977,15	1272971,01
230	498969,73	1272934,20
231	498971,14	1272933,91
232	498965,99	1272907,96
233	498967,59	1272907,64
234	498964,49	1272891,91
235	499000,82	1272884,90
236	499002,39	1272893,28
237	499010,61	1272891,87
238	499085,40	1272879,21
239	499090,60	1272878,25
240	499112,91	1272873,99
241	499119,77	1272874,50
242	499123,21	1272873,92
243	499123,56	1272875,74
244	499164,67	1272868,94
245	499161,64	1272856,47
246	499183,95	1272852,98
247	499185,41	1272862,27
248	499203,03	1272859,50
249	499201,53	1272850,48
250	499214,64	1272847,93
251	499217,22	1272843,07
252	499241,27	1272838,95
253	498941,87	1272894,97
254	498948,68	1272928,48
255	498945,04	1272929,74
256	498948,70	1272947,55
257	498952,19	1272946,70
258	498952,96	1272950,52
259	498949,43	1272951,23
260	498953,94	1272974,43
261	498958,21	1272973,77
262	498968,02	1273024,03
263	498947,95	1273028,52
264	498945,53	1273029,30
265	498928,62	1273033,03
266	498920,50	1273035,68
267	498891,02	1273043,06

<i>268</i>	<i>498851,65</i>	<i>1273050,39</i>
<i>269</i>	<i>498842,81</i>	<i>1273033,42</i>
<i>270</i>	<i>498818,65</i>	<i>1272990,16</i>
<i>271</i>	<i>498814,37</i>	<i>1272977,19</i>
<i>272</i>	<i>498802,55</i>	<i>1272951,63</i>
<i>273</i>	<i>498802,91</i>	<i>1272950,33</i>
<i>274</i>	<i>498798,02</i>	<i>1272952,61</i>
<i>275</i>	<i>498787,96</i>	<i>1272934,59</i>
<i>276</i>	<i>498788,96</i>	<i>1272932,09</i>
<i>277</i>	<i>498817,95</i>	<i>1272920,03</i>
<i>278</i>	<i>498843,77</i>	<i>1272914,37</i>
<i>279</i>	<i>498845,09</i>	<i>1272914,91</i>
<i>280</i>	<i>498853,49</i>	<i>1272913,24</i>
<i>281</i>	<i>498856,21</i>	<i>1272912,64</i>
<i>282</i>	<i>498856,23</i>	<i>1272911,15</i>
<i>283</i>	<i>498878,70</i>	<i>1272907,35</i>
<i>284</i>	<i>498880,21</i>	<i>1272907,17</i>
<i>285</i>	<i>498902,10</i>	<i>1272902,43</i>
<i>286</i>	<i>498904,59</i>	<i>1272902,21</i>
<i>287</i>	<i>499512,76</i>	<i>1272933,18</i>
<i>288</i>	<i>499517,99</i>	<i>1272956,60</i>
<i>289</i>	<i>499520,60</i>	<i>1272968,19</i>
<i>290</i>	<i>499522,69</i>	<i>1272978,75</i>
<i>291</i>	<i>499521,94</i>	<i>1272979,90</i>
<i>292</i>	<i>499505,56</i>	<i>1272981,23</i>
<i>293</i>	<i>499465,43</i>	<i>1272988,29</i>
<i>294</i>	<i>499464,74</i>	<i>1272985,26</i>
<i>295</i>	<i>499460,74</i>	<i>1272986,37</i>
<i>296</i>	<i>499388,48</i>	<i>1273004,86</i>
<i>297</i>	<i>499385,18</i>	<i>1273005,55</i>
<i>298</i>	<i>499355,22</i>	<i>1273014,13</i>
<i>299</i>	<i>499343,50</i>	<i>1273025,49</i>
<i>300</i>	<i>499310,19</i>	<i>1273040,38</i>
<i>301</i>	<i>499305,33</i>	<i>1273037,99</i>
<i>302</i>	<i>499298,74</i>	<i>1273003,08</i>
<i>303</i>	<i>499293,98</i>	<i>1272977,19</i>
<i>304</i>	<i>499332,59</i>	<i>1272969,57</i>
<i>305</i>	<i>499343,47</i>	<i>1272968,59</i>
<i>306</i>	<i>499375,08</i>	<i>1272961,05</i>
<i>307</i>	<i>499497,37</i>	<i>1272936,50</i>
<i>308</i>	<i>499281,08</i>	<i>1272979,48</i>
<i>309</i>	<i>499279,81</i>	<i>1272982,92</i>
<i>310</i>	<i>499280,03</i>	<i>1272984,73</i>
<i>311</i>	<i>499282,13</i>	<i>1272995,49</i>
<i>312</i>	<i>499280,43</i>	<i>1273000,04</i>

<i>313</i>	<i>499276,24</i>	<i>1273000,96</i>
<i>314</i>	<i>499279,69</i>	<i>1273018,19</i>
<i>315</i>	<i>499280,86</i>	<i>1273017,96</i>
<i>316</i>	<i>499281,31</i>	<i>1273020,22</i>
<i>317</i>	<i>499280,14</i>	<i>1273020,45</i>
<i>318</i>	<i>499280,21</i>	<i>1273020,84</i>
<i>319</i>	<i>499280,72</i>	<i>1273022,50</i>
<i>320</i>	<i>499282,69</i>	<i>1273021,94</i>
<i>321</i>	<i>499289,97</i>	<i>1273054,42</i>
<i>322</i>	<i>499254,99</i>	<i>1273082,55</i>
<i>323</i>	<i>499236,32</i>	<i>1273097,56</i>
<i>324</i>	<i>499199,89</i>	<i>1273126,89</i>
<i>325</i>	<i>499193,95</i>	<i>1273131,78</i>
<i>326</i>	<i>499188,45</i>	<i>1273136,73</i>
<i>327</i>	<i>499147,55</i>	<i>1273169,34</i>
<i>328</i>	<i>499135,86</i>	<i>1273178,04</i>
<i>329</i>	<i>499131,05</i>	<i>1273181,92</i>
<i>330</i>	<i>499131,36</i>	<i>1273182,37</i>
<i>331</i>	<i>499126,17</i>	<i>1273186,65</i>
<i>332</i>	<i>499125,84</i>	<i>1273186,34</i>
<i>333</i>	<i>499116,75</i>	<i>1273193,62</i>
<i>334</i>	<i>499117,52</i>	<i>1273194,55</i>
<i>335</i>	<i>499103,74</i>	<i>1273205,64</i>
<i>336</i>	<i>499102,99</i>	<i>1273204,71</i>
<i>337</i>	<i>499098,85</i>	<i>1273208,04</i>
<i>338</i>	<i>499021,04</i>	<i>1273158,77</i>
<i>339</i>	<i>498973,54</i>	<i>1273131,87</i>
<i>340</i>	<i>498914,45</i>	<i>1273104,37</i>
<i>341</i>	<i>498914,95</i>	<i>1273103,07</i>
<i>342</i>	<i>498906,91</i>	<i>1273099,17</i>
<i>343</i>	<i>498890,36</i>	<i>1273093,82</i>
<i>344</i>	<i>498865,50</i>	<i>1273083,83</i>
<i>345</i>	<i>498861,85</i>	<i>1273067,66</i>
<i>346</i>	<i>498896,46</i>	<i>1273059,53</i>
<i>347</i>	<i>498897,03</i>	<i>1273064,64</i>
<i>348</i>	<i>498927,23</i>	<i>1273057,76</i>
<i>349</i>	<i>498958,88</i>	<i>1273050,56</i>
<i>350</i>	<i>498957,92</i>	<i>1273048,15</i>
<i>351</i>	<i>499002,38</i>	<i>1273037,76</i>
<i>352</i>	<i>499004,70</i>	<i>1273054,74</i>
<i>353</i>	<i>499006,81</i>	<i>1273050,82</i>
<i>354</i>	<i>499026,34</i>	<i>1273047,48</i>
<i>355</i>	<i>499028,71</i>	<i>1273045,78</i>
<i>356</i>	<i>499065,90</i>	<i>1273038,30</i>
<i>357</i>	<i>499070,59</i>	<i>1273027,84</i>



<b>358</b>	<b>499096,86</b>	<b>1273022,38</b>
<b>359</b>	<b>499096,67</b>	<b>1273021,54</b>
<b>360</b>	<b>499146,10</b>	<b>1273010,44</b>
<b>361</b>	<b>499194,60</b>	<b>1272999,63</b>
<b>362</b>	<b>499239,40</b>	<b>1272989,55</b>
<b>363</b>	<b>499239,18</b>	<b>1272988,38</b>
<b>364</b>	<b>499241,37</b>	<b>1272987,96</b>
<b>365</b>	<b>499241,31</b>	<b>1272987,65</b>
<b>366</b>	<b>499242,39</b>	<b>1272987,41</b>
<b>367</b>	<b>499241,49</b>	<b>1272982,51</b>
<b>368</b>	<b>499274,63</b>	<b>1272975,47</b>
<b>369</b>	<b>499278,48</b>	<b>1272976,25</b>
<b>370</b>	<b>499749,11</b>	<b>1273005,46</b>
<b>371</b>	<b>499747,70</b>	<b>1273009,54</b>
<b>372</b>	<b>499733,21</b>	<b>1273024,34</b>
<b>373</b>	<b>499738,71</b>	<b>1273037,71</b>
<b>374</b>	<b>499736,73</b>	<b>1273046,04</b>
<b>375</b>	<b>499743,70</b>	<b>1273058,19</b>
<b>376</b>	<b>499734,80</b>	<b>1273081,21</b>
<b>377</b>	<b>499728,35</b>	<b>1273079,47</b>
<b>378</b>	<b>499726,37</b>	<b>1273084,26</b>
<b>379</b>	<b>499718,84</b>	<b>1273103,17</b>
<b>380</b>	<b>499714,30</b>	<b>1273114,57</b>
<b>381</b>	<b>499709,62</b>	<b>1273112,80</b>
<b>382</b>	<b>499696,12</b>	<b>1273145,85</b>
<b>383</b>	<b>499746,34</b>	<b>1273169,92</b>
<b>384</b>	<b>499738,74</b>	<b>1273184,66</b>
<b>385</b>	<b>499723,14</b>	<b>1273193,40</b>
<b>386</b>	<b>499723,20</b>	<b>1273198,25</b>
<b>387</b>	<b>499748,81</b>	<b>1273213,68</b>
<b>388</b>	<b>499765,69</b>	<b>1273224,80</b>
<b>389</b>	<b>499764,26</b>	<b>1273227,63</b>
<b>390</b>	<b>499765,76</b>	<b>1273228,49</b>
<b>391</b>	<b>499786,76</b>	<b>1273240,50</b>
<b>392</b>	<b>499764,89</b>	<b>1273281,00</b>
<b>393</b>	<b>499743,91</b>	<b>1273270,16</b>
<b>394</b>	<b>499717,01</b>	<b>1273252,67</b>
<b>395</b>	<b>499703,40</b>	<b>1273245,71</b>
<b>396</b>	<b>499665,34</b>	<b>1273223,86</b>
<b>397</b>	<b>499624,42</b>	<b>1273202,69</b>
<b>398</b>	<b>499623,36</b>	<b>1273204,76</b>
<b>399</b>	<b>499574,51</b>	<b>1273179,93</b>
<b>400</b>	<b>499570,04</b>	<b>1273176,27</b>
<b>401</b>	<b>499541,45</b>	<b>1273161,53</b>
<b>402</b>	<b>499536,79</b>	<b>1273158,86</b>

403	499528,00	1273154,45
404	499527,45	1273155,53
405	499525,16	1273154,36
406	499525,71	1273153,28
407	499516,59	1273148,80
408	499505,83	1273145,04
409	499466,15	1273126,13
410	499399,81	1273097,95
411	499381,67	1273089,93
412	499372,54	1273067,73
413	499371,02	1273068,33
414	499369,94	1273065,68
415	499371,45	1273065,07
416	499363,16	1273044,89
417	499382,23	1273037,11
418	499412,21	1273026,90
419	499421,97	1273022,80
420	499429,54	1273020,53
421	499431,29	1273025,53
422	499437,16	1273023,74
423	499436,44	1273021,38
424	499441,78	1273019,77
425	499442,52	1273022,13
426	499448,31	1273020,32
427	499447,03	1273015,22
428	499457,07	1273012,20
429	499478,17	1273006,31
430	499487,90	1273002,73
431	499500,86	1272999,56
432	499519,10	1272999,71
433	499542,43	1272999,54
434	499546,22	1272999,12
435	499552,31	1273000,14
436	499584,77	1273001,17
437	499602,49	1273001,86
438	499611,14	1273001,90
439	499650,24	1273002,03
440	499648,82	1273008,14
441	499650,95	1273008,49
442	499655,87	1273009,28
443	499663,57	1273008,93
444	499670,77	1273008,99
445	499670,83	1273005,08
446	499675,25	1273005,17
447	499675,24	1273003,50

<i>448</i>	<i>499680,12</i>	<i>1273003,56</i>
<i>449</i>	<i>499680,10</i>	<i>1273005,29</i>
<i>450</i>	<i>499685,64</i>	<i>1273005,38</i>
<i>451</i>	<i>499685,60</i>	<i>1273008,97</i>
<i>452</i>	<i>499692,70</i>	<i>1273009,12</i>
<i>453</i>	<i>499693,15</i>	<i>1273009,91</i>
<i>454</i>	<i>499698,03</i>	<i>1273009,98</i>
<i>455</i>	<i>499703,61</i>	<i>1273010,06</i>
<i>456</i>	<i>499703,85</i>	<i>1273004,78</i>
<i>457</i>	<i>499712,94</i>	<i>1273005,03</i>
<i>458</i>	<i>499712,95</i>	<i>1273004,55</i>
<i>459</i>	<i>499722,61</i>	<i>1273004,82</i>
<i>460</i>	<i>499722,59</i>	<i>1273005,30</i>
<i>461</i>	<i>499729,34</i>	<i>1273005,48</i>
<i>462</i>	<i>499385,79</i>	<i>1273114,73</i>
<i>463</i>	<i>499375,85</i>	<i>1273176,39</i>
<i>464</i>	<i>499377,14</i>	<i>1273176,63</i>
<i>465</i>	<i>499372,52</i>	<i>1273201,95</i>
<i>466</i>	<i>499367,02</i>	<i>1273224,20</i>
<i>467</i>	<i>499365,86</i>	<i>1273230,42</i>
<i>468</i>	<i>499352,06</i>	<i>1273304,24</i>
<i>469</i>	<i>499310,27</i>	<i>1273287,58</i>
<i>470</i>	<i>499270,39</i>	<i>1273273,67</i>
<i>471</i>	<i>499265,79</i>	<i>1273270,98</i>
<i>472</i>	<i>499214,17</i>	<i>1273254,12</i>
<i>473</i>	<i>499191,86</i>	<i>1273246,83</i>
<i>474</i>	<i>499186,54</i>	<i>1273245,00</i>
<i>475</i>	<i>499180,78</i>	<i>1273244,18</i>
<i>476</i>	<i>499141,83</i>	<i>1273230,69</i>
<i>477</i>	<i>499138,19</i>	<i>1273227,47</i>
<i>478</i>	<i>499135,02</i>	<i>1273206,86</i>
<i>479</i>	<i>499171,73</i>	<i>1273175,00</i>
<i>480</i>	<i>499220,41</i>	<i>1273135,07</i>
<i>481</i>	<i>499219,70</i>	<i>1273134,10</i>
<i>482</i>	<i>499235,92</i>	<i>1273123,24</i>
<i>483</i>	<i>499243,44</i>	<i>1273117,75</i>
<i>484</i>	<i>499254,23</i>	<i>1273109,79</i>
<i>485</i>	<i>499253,85</i>	<i>1273109,26</i>
<i>486</i>	<i>499255,40</i>	<i>1273108,13</i>
<i>487</i>	<i>499255,78</i>	<i>1273108,66</i>
<i>488</i>	<i>499266,43</i>	<i>1273100,83</i>
<i>489</i>	<i>499313,11</i>	<i>1273104,63</i>
<i>490</i>	<i>499319,09</i>	<i>1273105,12</i>
<i>491</i>	<i>499336,40</i>	<i>1273107,03</i>
<i>492</i>	<i>499343,46</i>	<i>1273107,40</i>



493	499363,25	1273110,34
494	499504,78	1273163,08
495	499499,69	1273174,96
496	499498,14	1273174,22
497	499489,63	1273190,17
498	499492,97	1273191,91
499	499480,93	1273214,32
500	499476,46	1273222,96
501	499470,32	1273219,71
502	499463,43	1273232,62
503	499464,79	1273233,35
504	499458,83	1273244,55
505	499457,46	1273243,82
506	499450,42	1273257,02
507	499452,98	1273258,40
508	499449,63	1273264,97
509	499448,97	1273266,85
510	499442,39	1273278,93
511	499442,00	1273278,71
512	499436,74	1273288,96
513	499433,02	1273295,83
514	499418,73	1273323,77
515	499409,27	1273326,90
516	499385,97	1273317,51
517	499362,64	1273307,93
518	499369,13	1273279,97
519	499370,15	1273275,15
520	499368,32	1273274,75
521	499369,74	1273268,23
522	499371,59	1273268,65
523	499374,35	1273257,04
524	499376,42	1273244,20
525	499377,54	1273238,29
526	499388,42	1273186,78
527	499389,72	1273186,26
528	499392,59	1273178,67
529	499398,27	1273148,66
530	499403,72	1273125,50
531	499445,28	1273136,59
532	499455,67	1273139,67
533	499494,32	1273156,67
534	499493,67	1273158,13

535	499695,75	1273264,53
536	499733,25	1273284,29

537	499731,14	1273288,25
538	499736,59	1273291,15
539	499759,04	1273302,88
540	499760,06	1273300,94
541	499769,34	1273305,80
542	499786,91	1273313,83
543	499761,37	1273369,55
544	499751,22	1273364,74
545	499737,68	1273390,35
546	499729,91	1273385,84
547	499730,19	1273385,33
548	499707,12	1273372,13
549	499706,74	1273372,80
550	499699,88	1273368,70
551	499699,56	1273369,27
552	499689,13	1273363,24
553	499675,91	1273355,13
554	499667,40	1273350,30
555	499659,49	1273345,76
556	499625,49	1273325,31
557	499624,03	1273324,41
558	499620,21	1273322,03
559	499616,50	1273319,73
560	499606,77	1273313,40
561	499606,34	1273314,08
562	499604,83	1273313,12
563	499605,21	1273312,58
564	499586,81	1273300,84
565	499581,59	1273297,90
566	499581,96	1273297,24
567	499579,87	1273296,02
568	499560,84	1273283,98
569	499560,37	1273284,76
570	499556,92	1273282,66
571	499557,38	1273282,02
572	499549,72	1273277,28
573	499548,62	1273279,08
574	499544,88	1273276,56
575	499545,92	1273274,90
576	499534,93	1273268,29
577	499534,15	1273269,58
578	499529,98	1273267,09
579	499530,13	1273266,87
580	499524,48	1273263,36
581	499525,01	1273262,47

582	499521,20	1273260,29
583	499520,37	1273261,62
584	499488,33	1273242,88
585	499496,99	1273226,66
586	499493,33	1273224,61
587	499521,74	1273173,77
588	499552,69	1273190,52
589	499555,84	1273191,37
590	499568,77	1273198,00
591	499567,53	1273199,85
592	499568,27	1273200,35
593	499577,64	1273205,49
594	499585,29	1273209,23
595	499598,30	1273215,97
596	499598,82	1273215,00
597	499611,35	1273221,66
598	499610,88	1273222,50
599	499612,55	1273223,40
600	499625,62	1273227,37
601	499667,72	1273250,38
602	499654,69	1273365,20
603	499723,31	1273405,78
604	499741,75	1273416,41
605	499727,79	1273445,64
606	499713,85	1273476,31
607	499691,77	1273523,81
608	499685,81	1273535,48
609	499683,16	1273538,95
610	499682,26	1273539,82
611	499677,90	1273542,27
612	499674,62	1273543,16
613	499669,38	1273543,34
614	499667,09	1273540,93
615	499665,06	1273542,53
616	499658,20	1273536,62
617	499657,05	1273537,95
618	499654,26	1273535,52
619	499655,41	1273534,20
620	499656,08	1273533,30
621	499646,58	1273524,58
622	499644,53	1273526,78
623	499641,60	1273524,03
624	499643,64	1273521,84
625	499634,15	1273513,14
626	499632,05	1273515,43



627	499629,22	1273512,75
628	499630,22	1273511,70
629	499623,61	1273505,56
630	499599,62	1273485,05
631	499563,46	1273454,48
632	499542,11	1273435,15
633	499547,11	1273429,47
634	499535,64	1273419,32
635	499530,74	1273424,87
636	499514,66	1273411,08
637	499467,84	1273368,93
638	499465,40	1273370,97
639	499461,47	1273367,48
640	499460,52	1273366,63
641	499460,01	1273367,29
642	499458,36	1273365,82
643	499458,91	1273365,20
644	499455,05	1273361,78
645	499442,74	1273350,85
646	499442,42	1273351,22
647	499441,10	1273350,08
648	499441,43	1273349,69
649	499440,62	1273349,01
650	499428,86	1273339,00
651	499432,31	1273332,43
652	499433,76	1273333,16
653	499434,40	1273332,26
654	499437,06	1273327,49
655	499434,65	1273326,08
656	499437,14	1273321,56
657	499438,33	1273322,25
658	499439,71	1273322,28
659	499443,83	1273315,04
660	499442,36	1273314,12
661	499444,39	1273310,50
662	499462,89	1273280,10
663	499461,76	1273279,12
664	499474,54	1273257,69
665	499502,23	1273274,46
666	499501,80	1273274,91
667	499505,23	1273276,96
668	499509,56	1273279,55
669	499527,76	1273290,41
670	499526,94	1273291,78
671	499528,14	1273292,49

672	499529,25	1273290,61
673	499590,53	1273325,81
674	499602,26	1273332,46
675	499604,20	1273333,56
676	499603,64	1273334,92
677	499612,27	1273340,05
678	499612,74	1273339,26
679	499614,98	1273340,62
680	499614,52	1273341,38
681	499615,05	1273341,69
682	499615,38	1273341,14
683	499616,70	1273341,94
684	499616,38	1273342,48
685	499619,40	1273344,25
686	499619,74	1273343,68
687	499621,15	1273344,51
688	499620,80	1273345,10
689	499621,96	1273345,79
690	499622,32	1273345,17
691	499623,68	1273345,99
692	499623,32	1273346,61
693	499626,46	1273348,46
694	499626,85	1273347,80
695	499628,06	1273348,54
696	499628,14	1273348,40
697	499631,36	1273350,31
698	499630,90	1273351,08
699	499635,10	1273353,58
700	499635,46	1273352,96
701	499637,02	1273353,90
702	499636,67	1273354,50
703	499637,91	1273355,23
704	499638,27	1273354,62
705	499639,81	1273355,52
706	499639,45	1273356,15
707	499644,02	1273358,87
708	499644,39	1273358,24
709	499645,94	1273359,15
710	499645,57	1273359,79

6. Сведения о границах территории, в отношении которой утвержден проект межевания.

Каталог координат образуемых земельных участков.

:3У1

<i>№</i>	<i>X</i>	<i>Y</i>
<i>1</i>	<i>500214,75</i>	<i>1272743,15</i>
<i>2</i>	<i>500216,19</i>	<i>1272752,34</i>
<i>3</i>	<i>500218,31</i>	<i>1272752,01</i>
<i>4</i>	<i>500218,57</i>	<i>1272753,63</i>
<i>5</i>	<i>500216,45</i>	<i>1272753,97</i>
<i>6</i>	<i>500219,65</i>	<i>1272774,32</i>
<i>7</i>	<i>500221,68</i>	<i>1272774,04</i>
<i>8</i>	<i>500222,45</i>	<i>1272778,77</i>
<i>9</i>	<i>500220,44</i>	<i>1272779,13</i>
<i>10</i>	<i>500223,63</i>	<i>1272799,39</i>
<i>11</i>	<i>500224,90</i>	<i>1272799,17</i>
<i>12</i>	<i>500225,25</i>	<i>1272801,39</i>
<i>13</i>	<i>500223,97</i>	<i>1272801,60</i>
<i>14</i>	<i>500225,54</i>	<i>1272811,62</i>
<i>15</i>	<i>500212,17</i>	<i>1272819,44</i>
<i>16</i>	<i>500212,82</i>	<i>1272820,56</i>
<i>17</i>	<i>500210,39</i>	<i>1272821,97</i>
<i>18</i>	<i>500209,74</i>	<i>1272820,85</i>
<i>19</i>	<i>500196,43</i>	<i>1272828,62</i>
<i>20</i>	<i>500186,42</i>	<i>1272811,55</i>
<i>21</i>	<i>500186,55</i>	<i>1272811,48</i>
<i>22</i>	<i>500187,41</i>	<i>1272811,01</i>
<i>23</i>	<i>500186,93</i>	<i>1272810,10</i>
<i>24</i>	<i>500186,07</i>	<i>1272810,55</i>
<i>25</i>	<i>500179,82</i>	<i>1272802,86</i>
<i>26</i>	<i>500174,37</i>	<i>1272775,95</i>
<i>27</i>	<i>500174,66</i>	<i>1272773,75</i>
<i>28</i>	<i>500176,49</i>	<i>1272765,51</i>
<i>29</i>	<i>500173,67</i>	<i>1272749,25</i>
<i>30</i>	<i>500204,06</i>	<i>1272744,40</i>
<i>31</i>	<i>500204,14</i>	<i>1272744,85</i>
<i>32</i>	<i>500205,22</i>	<i>1272744,66</i>

:3У2

<i>№</i>	<i>X</i>	<i>Y</i>
<i>1</i>	<i>500164,89</i>	<i>1272787,45</i>
<i>2</i>	<i>500166,64</i>	<i>1272792,22</i>



<b>3</b>	<b>500161,89</b>	<b>1272793,86</b>
<b>4</b>	<b>500160,13</b>	<b>1272789,09</b>

**:3Y3**

<b>Nº</b>	<b>X</b>	<b>Y</b>
<b>1</b>	<b>500173,67</b>	<b>1272749,25</b>
<b>2</b>	<b>500176,49</b>	<b>1272765,51</b>
<b>3</b>	<b>500174,66</b>	<b>1272773,75</b>
<b>4</b>	<b>500174,37</b>	<b>1272775,95</b>
<b>5</b>	<b>500179,82</b>	<b>1272802,86</b>
<b>6</b>	<b>500186,07</b>	<b>1272810,55</b>
<b>7</b>	<b>500186,54</b>	<b>1272811,46</b>
<b>8</b>	<b>500186,55</b>	<b>1272811,48</b>
<b>9</b>	<b>500186,42</b>	<b>1272811,55</b>
<b>10</b>	<b>500166,38</b>	<b>1272822,32</b>
<b>11</b>	<b>500150,72</b>	<b>1272796,75</b>
<b>12</b>	<b>500148,60</b>	<b>1272792,99</b>
<b>13</b>	<b>500152,39</b>	<b>1272790,87</b>
<b>14</b>	<b>500149,59</b>	<b>1272785,98</b>
<b>15</b>	<b>500170,54</b>	<b>1272779,63</b>
<b>16</b>	<b>500164,59</b>	<b>1272750,68</b>

<b>17</b>	<b>500164,89</b>	<b>1272787,45</b>
<b>18</b>	<b>500166,64</b>	<b>1272792,22</b>
<b>19</b>	<b>500161,89</b>	<b>1272793,86</b>
<b>20</b>	<b>500160,13</b>	<b>1272789,09</b>

**:3Y4**

<b>Nº</b>	<b>X</b>	<b>Y</b>
<b>1</b>	<b>500150,72</b>	<b>1272796,75</b>
<b>2</b>	<b>500166,38</b>	<b>1272822,32</b>
<b>3</b>	<b>500169,34</b>	<b>1272827,05</b>
<b>4</b>	<b>500170,61</b>	<b>1272829,20</b>
<b>5</b>	<b>500172,93</b>	<b>1272827,83</b>
<b>6</b>	<b>500179,39</b>	<b>1272838,52</b>
<b>7</b>	<b>500177,52</b>	<b>1272839,63</b>
<b>8</b>	<b>500179,12</b>	<b>1272841,71</b>
<b>9</b>	<b>500125,68</b>	<b>1272873,64</b>
<b>10</b>	<b>500122,38</b>	<b>1272875,57</b>
<b>11</b>	<b>500121,91</b>	<b>1272874,69</b>
<b>12</b>	<b>500121,29</b>	<b>1272873,55</b>
<b>13</b>	<b>500120,90</b>	<b>1272873,79</b>
<b>14</b>	<b>500114,35</b>	<b>1272862,77</b>

<i>15</i>	<i>500094,30</i>	<i>1272833,87</i>
<i>16</i>	<i>500088,10</i>	<i>1272816,75</i>
<i>17</i>	<i>500127,53</i>	<i>1272807,08</i>
<i>18</i>	<i>500136,14</i>	<i>1272803,69</i>
<i>19</i>	<i>500138,12</i>	<i>1272802,95</i>

*:3Y5*

<i>Nº</i>	<i>X</i>	<i>Y</i>
<i>1</i>	<i>500069,37</i>	<i>1272770,78</i>
<i>2</i>	<i>500072,70</i>	<i>1272791,23</i>
<i>3</i>	<i>500082,50</i>	<i>1272818,13</i>
<i>4</i>	<i>500088,10</i>	<i>1272816,75</i>
<i>5</i>	<i>500094,30</i>	<i>1272833,87</i>
<i>6</i>	<i>500114,35</i>	<i>1272862,77</i>
<i>7</i>	<i>500120,90</i>	<i>1272873,79</i>
<i>8</i>	<i>500121,29</i>	<i>1272873,55</i>
<i>9</i>	<i>500122,38</i>	<i>1272875,57</i>
<i>10</i>	<i>500103,47</i>	<i>1272886,63</i>
<i>11</i>	<i>500094,69</i>	<i>1272870,16</i>
<i>12</i>	<i>500096,80</i>	<i>1272869,01</i>
<i>13</i>	<i>500094,83</i>	<i>1272865,31</i>
<i>14</i>	<i>500092,71</i>	<i>1272866,45</i>
<i>15</i>	<i>500092,43</i>	<i>1272865,93</i>
<i>16</i>	<i>500076,02</i>	<i>1272874,92</i>
<i>17</i>	<i>500080,17</i>	<i>1272882,43</i>
<i>18</i>	<i>500081,74</i>	<i>1272881,55</i>
<i>19</i>	<i>500088,10</i>	<i>1272893,13</i>
<i>20</i>	<i>500081,00</i>	<i>1272897,67</i>
<i>21</i>	<i>500080,76</i>	<i>1272897,23</i>
<i>22</i>	<i>500081,61</i>	<i>1272896,75</i>
<i>23</i>	<i>500081,11</i>	<i>1272895,86</i>
<i>24</i>	<i>500080,26</i>	<i>1272896,34</i>
<i>25</i>	<i>500077,79</i>	<i>1272892,27</i>
<i>26</i>	<i>500079,11</i>	<i>1272891,49</i>
<i>27</i>	<i>500076,98</i>	<i>1272887,52</i>
<i>28</i>	<i>500075,48</i>	<i>1272888,41</i>
<i>29</i>	<i>500059,74</i>	<i>1272858,93</i>
<i>30</i>	<i>500024,78</i>	<i>1272872,28</i>
<i>31</i>	<i>500021,35</i>	<i>1272874,77</i>
<i>32</i>	<i>500013,41</i>	<i>1272878,95</i>
<i>33</i>	<i>500010,74</i>	<i>1272880,95</i>
<i>34</i>	<i>500008,13</i>	<i>1272884,52</i>
<i>35</i>	<i>499993,06</i>	<i>1272887,64</i>
<i>36</i>	<i>499990,08</i>	<i>1272888,23</i>

<i>37</i>	<i>499988,45</i>	<i>1272879,97</i>
<i>38</i>	<i>500004,73</i>	<i>1272876,14</i>
<i>39</i>	<i>500010,79</i>	<i>1272872,24</i>
<i>40</i>	<i>500025,81</i>	<i>1272862,57</i>
<i>41</i>	<i>500022,32</i>	<i>1272845,87</i>
<i>42</i>	<i>500041,31</i>	<i>1272826,83</i>
<i>43</i>	<i>500058,55</i>	<i>1272820,27</i>
<i>44</i>	<i>500065,91</i>	<i>1272838,36</i>
<i>45</i>	<i>500065,41</i>	<i>1272838,56</i>
<i>46</i>	<i>500067,77</i>	<i>1272844,41</i>
<i>47</i>	<i>500068,48</i>	<i>1272845,02</i>
<i>48</i>	<i>500069,35</i>	<i>1272845,21</i>
<i>49</i>	<i>500070,27</i>	<i>1272845,01</i>
<i>50</i>	<i>500077,84</i>	<i>1272841,96</i>
<i>51</i>	<i>500083,09</i>	<i>1272839,84</i>
<i>52</i>	<i>500082,67</i>	<i>1272838,44</i>
<i>53</i>	<i>500078,13</i>	<i>1272827,07</i>
<i>54</i>	<i>500081,60</i>	<i>1272825,72</i>
<i>55</i>	<i>500075,06</i>	<i>1272809,48</i>
<i>56</i>	<i>500071,60</i>	<i>1272810,87</i>
<i>57</i>	<i>500061,95</i>	<i>1272786,57</i>
<i>58</i>	<i>500064,22</i>	<i>1272786,09</i>
<i>59</i>	<i>500061,53</i>	<i>1272772,56</i>
<i>60</i>	<i>500061,22</i>	<i>1272770,82</i>

*:3Y6*

<i>№</i>	<i>X</i>	<i>Y</i>
<i>1</i>	<i>500059,74</i>	<i>1272858,93</i>
<i>2</i>	<i>500075,48</i>	<i>1272888,41</i>
<i>3</i>	<i>500076,98</i>	<i>1272887,52</i>
<i>4</i>	<i>500079,11</i>	<i>1272891,49</i>
<i>5</i>	<i>500077,79</i>	<i>1272892,27</i>
<i>6</i>	<i>500081,00</i>	<i>1272897,67</i>
<i>7</i>	<i>500059,04</i>	<i>1272910,75</i>
<i>8</i>	<i>500060,02</i>	<i>1272912,42</i>
<i>9</i>	<i>500030,95</i>	<i>1272929,79</i>
<i>10</i>	<i>500029,91</i>	<i>1272928,05</i>
<i>11</i>	<i>500022,37</i>	<i>1272932,54</i>
<i>12</i>	<i>500023,22</i>	<i>1272934,12</i>
<i>13</i>	<i>500015,99</i>	<i>1272938,03</i>
<i>14</i>	<i>500001,32</i>	<i>1272931,66</i>
<i>15</i>	<i>499999,85</i>	<i>1272923,79</i>
<i>16</i>	<i>500000,88</i>	<i>1272923,60</i>
<i>17</i>	<i>500001,43</i>	<i>1272923,41</i>



<i>18</i>	<i>500013,85</i>	<i>1272920,71</i>
<i>19</i>	<i>500014,07</i>	<i>1272920,82</i>
<i>20</i>	<i>500014,79</i>	<i>1272919,25</i>
<i>21</i>	<i>500024,86</i>	<i>1272907,23</i>
<i>22</i>	<i>500032,97</i>	<i>1272902,48</i>
<i>23</i>	<i>500024,78</i>	<i>1272872,28</i>

*:3Y7*

<i>Nº</i>	<i>X</i>	<i>Y</i>
<i>1</i>	<i>500024,78</i>	<i>1272872,28</i>
<i>2</i>	<i>500032,97</i>	<i>1272902,48</i>
<i>3</i>	<i>500024,86</i>	<i>1272907,23</i>
<i>4</i>	<i>500014,79</i>	<i>1272919,25</i>
<i>5</i>	<i>500014,07</i>	<i>1272920,82</i>
<i>6</i>	<i>500013,85</i>	<i>1272920,71</i>
<i>7</i>	<i>500001,43</i>	<i>1272923,41</i>
<i>8</i>	<i>500000,88</i>	<i>1272923,60</i>
<i>9</i>	<i>499999,85</i>	<i>1272923,79</i>
<i>10</i>	<i>499997,05</i>	<i>1272922,23</i>
<i>11</i>	<i>499996,33</i>	<i>1272918,81</i>
<i>12</i>	<i>499994,37</i>	<i>1272909,73</i>
<i>13</i>	<i>499993,95</i>	<i>1272907,78</i>
<i>14</i>	<i>499990,08</i>	<i>1272888,23</i>
<i>15</i>	<i>499993,06</i>	<i>1272887,64</i>
<i>16</i>	<i>500008,13</i>	<i>1272884,52</i>
<i>17</i>	<i>500010,74</i>	<i>1272880,95</i>
<i>18</i>	<i>500013,41</i>	<i>1272878,95</i>
<i>19</i>	<i>500021,35</i>	<i>1272874,77</i>

*:3Y8*

<i>Nº</i>	<i>X</i>	<i>Y</i>
<i>1</i>	<i>500061,22</i>	<i>1272770,82</i>
<i>2</i>	<i>500061,53</i>	<i>1272772,56</i>
<i>3</i>	<i>499970,53</i>	<i>1272793,26</i>
<i>4</i>	<i>499969,60</i>	<i>1272788,55</i>
<i>5</i>	<i>500058,20</i>	<i>1272770,83</i>

*:3Y9*

<i>Nº</i>	<i>X</i>	<i>Y</i>
<i>1</i>	<i>500244,41</i>	<i>1272677,20</i>
<i>2</i>	<i>500244,91</i>	<i>1272681,40</i>
<i>3</i>	<i>500234,96</i>	<i>1272682,59</i>

<i>4</i>	<i>500223,02</i>	<i>1272688,58</i>
<i>5</i>	<i>500120,03</i>	<i>1272713,89</i>
<i>6</i>	<i>500042,96</i>	<i>1272734,79</i>
<i>7</i>	<i>499987,33</i>	<i>1272744,37</i>
<i>8</i>	<i>499959,31</i>	<i>1272752,22</i>
<i>9</i>	<i>499957,62</i>	<i>1272747,09</i>
<i>10</i>	<i>499962,81</i>	<i>1272745,08</i>
<i>11</i>	<i>499994,72</i>	<i>1272737,72</i>
<i>12</i>	<i>500041,47</i>	<i>1272729,72</i>
<i>13</i>	<i>500067,66</i>	<i>1272721,24</i>
<i>14</i>	<i>500221,52</i>	<i>1272683,83</i>
<i>15</i>	<i>500231,03</i>	<i>1272679,45</i>

<i>16</i>	<i>499940,66</i>	<i>1272748,59</i>
<i>17</i>	<i>499940,89</i>	<i>1272753,23</i>
<i>18</i>	<i>499940,93</i>	<i>1272753,94</i>
<i>19</i>	<i>499940,71</i>	<i>1272753,94</i>
<i>20</i>	<i>499922,47</i>	<i>1272753,77</i>
<i>21</i>	<i>499909,45</i>	<i>1272754,81</i>
<i>22</i>	<i>499890,80</i>	<i>1272756,89</i>
<i>23</i>	<i>499890,64</i>	<i>1272754,38</i>
<i>24</i>	<i>499926,33</i>	<i>1272750,51</i>
<i>25</i>	<i>499926,13</i>	<i>1272748,63</i>
<i>26</i>	<i>499928,02</i>	<i>1272748,59</i>

<i>27</i>	<i>499890,50</i>	<i>1272753,13</i>
<i>23</i>	<i>499890,64</i>	<i>1272754,38</i>
<i>28</i>	<i>499862,14</i>	<i>1272762,93</i>
<i>29</i>	<i>499844,25</i>	<i>1272772,62</i>
<i>30</i>	<i>499791,94</i>	<i>1272777,89</i>
<i>31</i>	<i>499769,24</i>	<i>1272776,61</i>
<i>32</i>	<i>499732,17</i>	<i>1272780,57</i>
<i>33</i>	<i>499719,65</i>	<i>1272781,55</i>
<i>34</i>	<i>499709,20</i>	<i>1272784,57</i>
<i>35</i>	<i>499708,72</i>	<i>1272777,58</i>
<i>36</i>	<i>499732,17</i>	<i>1272772,16</i>
<i>37</i>	<i>499844,46</i>	<i>1272762,59</i>
<i>38</i>	<i>499846,93</i>	<i>1272755,87</i>
<i>39</i>	<i>499888,80</i>	<i>1272751,33</i>
<i>40</i>	<i>499889,49</i>	<i>1272751,26</i>
<i>41</i>	<i>499889,60</i>	<i>1272752,24</i>
<i>42</i>	<i>499889,65</i>	<i>1272753,24</i>

<i>Nº</i>	<i>X</i>	<i>Y</i>
<i>1</i>	<i>499926,87</i>	<i>1272740,34</i>
<i>2</i>	<i>499928,02</i>	<i>1272748,59</i>
<i>3</i>	<i>499926,13</i>	<i>1272748,64</i>
<i>4</i>	<i>499925,24</i>	<i>1272740,44</i>

*:3Y11*

<i>Nº</i>	<i>X</i>	<i>Y</i>
<i>1</i>	<i>499940,93</i>	<i>1272753,94</i>
<i>2</i>	<i>499941,95</i>	<i>1272773,28</i>
<i>3</i>	<i>499943,04</i>	<i>1272778,25</i>
<i>4</i>	<i>499943,98</i>	<i>1272782,60</i>
<i>5</i>	<i>499947,41</i>	<i>1272798,43</i>
<i>6</i>	<i>499945,39</i>	<i>1272798,84</i>
<i>7</i>	<i>499942,31</i>	<i>1272784,09</i>
<i>8</i>	<i>499935,87</i>	<i>1272785,49</i>
<i>9</i>	<i>499935,63</i>	<i>1272784,36</i>
<i>10</i>	<i>499918,30</i>	<i>1272788,14</i>
<i>11</i>	<i>499920,32</i>	<i>1272797,38</i>
<i>12</i>	<i>499914,03</i>	<i>1272798,72</i>
<i>13</i>	<i>499898,29</i>	<i>1272809,20</i>
<i>14</i>	<i>499891,42</i>	<i>1272810,68</i>
<i>15</i>	<i>499895,94</i>	<i>1272839,54</i>
<i>16</i>	<i>499887,60</i>	<i>1272839,10</i>
<i>17</i>	<i>499864,57</i>	<i>1272842,07</i>
<i>18</i>	<i>499859,82</i>	<i>1272840,62</i>
<i>19</i>	<i>499861,11</i>	<i>1272833,39</i>
<i>20</i>	<i>499872,36</i>	<i>1272783,20</i>
<i>21</i>	<i>499892,33</i>	<i>1272780,55</i>
<i>22</i>	<i>499890,80</i>	<i>1272756,89</i>
<i>23</i>	<i>499909,45</i>	<i>1272754,81</i>
<i>24</i>	<i>499922,47</i>	<i>1272753,77</i>

*:3Y12*

<i>Nº</i>	<i>X</i>	<i>Y</i>
<i>1</i>	<i>499951,02</i>	<i>1272814,52</i>
<i>2</i>	<i>499955,10</i>	<i>1272832,91</i>
<i>3</i>	<i>499956,46</i>	<i>1272839,03</i>
<i>4</i>	<i>499947,72</i>	<i>1272840,59</i>
<i>5</i>	<i>499928,81</i>	<i>1272844,27</i>
<i>6</i>	<i>499938,89</i>	<i>1272892,36</i>
<i>7</i>	<i>499925,07</i>	<i>1272895,24</i>
<i>8</i>	<i>499922,38</i>	<i>1272882,90</i>
<i>9</i>	<i>499908,45</i>	<i>1272885,92</i>



<i>10</i>	<i>499908,03</i>	<i>1272884,18</i>
<i>11</i>	<i>499897,68</i>	<i>1272886,45</i>
<i>12</i>	<i>499898,06</i>	<i>1272888,18</i>
<i>13</i>	<i>499894,74</i>	<i>1272888,94</i>
<i>14</i>	<i>499884,15</i>	<i>1272891,36</i>
<i>15</i>	<i>499886,86</i>	<i>1272903,76</i>
<i>16</i>	<i>499889,07</i>	<i>1272903,30</i>
<i>17</i>	<i>499889,47</i>	<i>1272907,34</i>
<i>18</i>	<i>499884,12</i>	<i>1272908,10</i>
<i>19</i>	<i>499878,75</i>	<i>1272882,33</i>
<i>20</i>	<i>499891,70</i>	<i>1272879,46</i>
<i>21</i>	<i>499892,72</i>	<i>1272879,23</i>
<i>22</i>	<i>499908,80</i>	<i>1272875,59</i>
<i>23</i>	<i>499908,78</i>	<i>1272874,90</i>
<i>24</i>	<i>499906,65</i>	<i>1272863,19</i>
<i>25</i>	<i>499903,09</i>	<i>1272843,66</i>
<i>26</i>	<i>499891,25</i>	<i>1272843,66</i>
<i>27</i>	<i>499887,60</i>	<i>1272839,10</i>
<i>28</i>	<i>499895,94</i>	<i>1272839,54</i>
<i>29</i>	<i>499913,70</i>	<i>1272840,08</i>
<i>30</i>	<i>499922,73</i>	<i>1272839,54</i>
<i>31</i>	<i>499947,35</i>	<i>1272834,50</i>
<i>32</i>	<i>499943,49</i>	<i>1272816,15</i>
<i>33</i>	<i>499950,86</i>	<i>1272814,56</i>

<i>34</i>	<i>499920,66</i>	<i>1272846,62</i>
<i>35</i>	<i>499922,93</i>	<i>1272856,42</i>
<i>36</i>	<i>499916,30</i>	<i>1272857,96</i>
<i>37</i>	<i>499914,02</i>	<i>1272848,16</i>

*:3Y13*

<i>№</i>	<i>X</i>	<i>Y</i>
<i>1</i>	<i>499864,57</i>	<i>1272842,07</i>
<i>2</i>	<i>499861,04</i>	<i>1272866,12</i>
<i>3</i>	<i>499888,17</i>	<i>1272862,36</i>
<i>4</i>	<i>499891,70</i>	<i>1272879,46</i>
<i>5</i>	<i>499878,75</i>	<i>1272882,33</i>
<i>6</i>	<i>499884,12</i>	<i>1272908,10</i>
<i>7</i>	<i>499888,73</i>	<i>1272937,88</i>
<i>8</i>	<i>499890,12</i>	<i>1272947,54</i>
<i>9</i>	<i>499892,66</i>	<i>1272963,78</i>
<i>10</i>	<i>499893,00</i>	<i>1272969,42</i>
<i>11</i>	<i>499877,99</i>	<i>1272971,60</i>
<i>12</i>	<i>499882,08</i>	<i>1272964,10</i>

<i>13</i>	<i>499876,59</i>	<i>1272906,15</i>
<i>14</i>	<i>499835,69</i>	<i>1272945,33</i>
<i>15</i>	<i>499838,34</i>	<i>1272974,85</i>
<i>16</i>	<i>499826,59</i>	<i>1272975,74</i>
<i>17</i>	<i>499825,10</i>	<i>1272964,06</i>
<i>18</i>	<i>499816,22</i>	<i>1272888,51</i>
<i>19</i>	<i>499799,14</i>	<i>1272874,05</i>
<i>20</i>	<i>499770,69</i>	<i>1272851,65</i>
<i>21</i>	<i>499770,75</i>	<i>1272837,43</i>
<i>22</i>	<i>499772,98</i>	<i>1272838,56</i>
<i>23</i>	<i>499794,64</i>	<i>1272839,22</i>
<i>24</i>	<i>499794,59</i>	<i>1272843,04</i>
<i>25</i>	<i>499803,15</i>	<i>1272846,45</i>
<i>26</i>	<i>499811,67</i>	<i>1272844,56</i>
<i>27</i>	<i>499811,70</i>	<i>1272842,19</i>
<i>28</i>	<i>499840,04</i>	<i>1272839,48</i>
<i>29</i>	<i>499852,05</i>	<i>1272840,92</i>
<i>30</i>	<i>499859,82</i>	<i>1272840,62</i>

<i>31</i>	<i>499821,27</i>	<i>1272902,41</i>
<i>32</i>	<i>499821,44</i>	<i>1272904,63</i>
<i>33</i>	<i>499820,44</i>	<i>1272904,71</i>
<i>34</i>	<i>499820,27</i>	<i>1272902,48</i>

<i>35</i>	<i>499824,19</i>	<i>1272892,97</i>
<i>36</i>	<i>499824,30</i>	<i>1272893,96</i>
<i>37</i>	<i>499823,30</i>	<i>1272894,07</i>
<i>38</i>	<i>499823,20</i>	<i>1272893,07</i>

<i>39</i>	<i>499825,35</i>	<i>1272893,08</i>
<i>40</i>	<i>499825,45</i>	<i>1272894,08</i>
<i>41</i>	<i>499824,46</i>	<i>1272894,18</i>
<i>42</i>	<i>499824,36</i>	<i>1272893,19</i>

*:3Y14*

<i>№</i>	<i>X</i>	<i>Y</i>
<i>1</i>	<i>499825,10</i>	<i>1272964,06</i>
<i>2</i>	<i>499826,59</i>	<i>1272975,74</i>
<i>3</i>	<i>499752,01</i>	<i>1272981,40</i>
<i>4</i>	<i>499751,97</i>	<i>1272977,64</i>
<i>5</i>	<i>499753,02</i>	<i>1272977,61</i>
<i>6</i>	<i>499753,00</i>	<i>1272975,52</i>
<i>7</i>	<i>499751,76</i>	<i>1272975,54</i>
<i>8</i>	<i>499751,69</i>	<i>1272969,76</i>

**:3Y15**

<b><i>Nº</i></b>	<b><i>X</i></b>	<b><i>Y</i></b>
<b><i>1</i></b>	<b><i>499717,89</i></b>	<b><i>1272948,67</i></b>
<b><i>2</i></b>	<b><i>499718,49</i></b>	<b><i>1272949,76</i></b>
<b><i>3</i></b>	<b><i>499717,61</i></b>	<b><i>1272950,33</i></b>
<b><i>4</i></b>	<b><i>499717,12</i></b>	<b><i>1272951,44</i></b>
<b><i>5</i></b>	<b><i>499721,75</i></b>	<b><i>1272959,35</i></b>
<b><i>6</i></b>	<b><i>499721,03</i></b>	<b><i>1272959,77</i></b>
<b><i>7</i></b>	<b><i>499722,29</i></b>	<b><i>1272961,94</i></b>
<b><i>8</i></b>	<b><i>499720,38</i></b>	<b><i>1272962,91</i></b>
<b><i>9</i></b>	<b><i>499726,19</i></b>	<b><i>1272973,69</i></b>
<b><i>10</i></b>	<b><i>499724,23</i></b>	<b><i>1272973,77</i></b>
<b><i>11</i></b>	<b><i>499724,15</i></b>	<b><i>1272984,08</i></b>
<b><i>12</i></b>	<b><i>499724,14</i></b>	<b><i>1272984,08</i></b>
<b><i>13</i></b>	<b><i>499718,35</i></b>	<b><i>1272984,52</i></b>
<b><i>14</i></b>	<b><i>499718,45</i></b>	<b><i>1272971,52</i></b>
<b><i>15</i></b>	<b><i>499715,77</i></b>	<b><i>1272963,58</i></b>
<b><i>16</i></b>	<b><i>499682,75</i></b>	<b><i>1272962,90</i></b>
<b><i>17</i></b>	<b><i>499681,85</i></b>	<b><i>1272957,79</i></b>
<b><i>18</i></b>	<b><i>499681,89</i></b>	<b><i>1272957,31</i></b>
<b><i>19</i></b>	<b><i>499681,94</i></b>	<b><i>1272957,30</i></b>
<b><i>20</i></b>	<b><i>499711,23</i></b>	<b><i>1272957,59</i></b>
<b><i>21</i></b>	<b><i>499711,36</i></b>	<b><i>1272954,10</i></b>
<b><i>22</i></b>	<b><i>499711,84</i></b>	<b><i>1272948,27</i></b>

**:3Y16**

<b><i>Nº</i></b>	<b><i>X</i></b>	<b><i>Y</i></b>
<b><i>1</i></b>	<b><i>499606,95</i></b>	<b><i>1272840,77</i></b>
<b><i>2</i></b>	<b><i>499607,73</i></b>	<b><i>1272843,16</i></b>
<b><i>3</i></b>	<b><i>499608,33</i></b>	<b><i>1272859,64</i></b>
<b><i>4</i></b>	<b><i>499610,05</i></b>	<b><i>1272870,03</i></b>
<b><i>5</i></b>	<b><i>499611,91</i></b>	<b><i>1272881,30</i></b>
<b><i>6</i></b>	<b><i>499596,21</i></b>	<b><i>1272887,89</i></b>
<b><i>7</i></b>	<b><i>499596,43</i></b>	<b><i>1272888,54</i></b>
<b><i>8</i></b>	<b><i>499581,31</i></b>	<b><i>1272897,18</i></b>
<b><i>9</i></b>	<b><i>499579,29</i></b>	<b><i>1272890,01</i></b>
<b><i>10</i></b>	<b><i>499576,43</i></b>	<b><i>1272882,95</i></b>
<b><i>11</i></b>	<b><i>499594,70</i></b>	<b><i>1272872,57</i></b>
<b><i>12</i></b>	<b><i>499594,07</i></b>	<b><i>1272861,87</i></b>
<b><i>13</i></b>	<b><i>499592,80</i></b>	<b><i>1272842,23</i></b>

**:3Y17**



<i>Nº</i>	<i>X</i>	<i>Y</i>
<i>1</i>	<i>499568,82</i>	<i>1272794,97</i>
<i>2</i>	<i>499573,24</i>	<i>1272823,10</i>
<i>3</i>	<i>499573,91</i>	<i>1272825,54</i>
<i>4</i>	<i>499575,26</i>	<i>1272827,59</i>
<i>5</i>	<i>499575,41</i>	<i>1272832,33</i>
<i>6</i>	<i>499576,51</i>	<i>1272843,91</i>
<i>7</i>	<i>499559,99</i>	<i>1272847,70</i>
<i>8</i>	<i>499517,03</i>	<i>1272857,60</i>
<i>9</i>	<i>499515,55</i>	<i>1272850,83</i>
<i>10</i>	<i>499536,39</i>	<i>1272845,24</i>
<i>11</i>	<i>499532,69</i>	<i>1272825,72</i>
<i>12</i>	<i>499526,71</i>	<i>1272798,71</i>

<i>13</i>	<i>499572,36</i>	<i>1272833,72</i>
<i>14</i>	<i>499572,73</i>	<i>1272836,57</i>
<i>15</i>	<i>499573,25</i>	<i>1272836,55</i>
<i>16</i>	<i>499573,39</i>	<i>1272839,55</i>
<i>17</i>	<i>499573,12</i>	<i>1272839,56</i>
<i>18</i>	<i>499573,16</i>	<i>1272839,86</i>
<i>19</i>	<i>499566,41</i>	<i>1272840,74</i>
<i>20</i>	<i>499565,61</i>	<i>1272834,60</i>

**:3Y18**

<i>Nº</i>	<i>X</i>	<i>Y</i>
<i>1</i>	<i>499484,27</i>	<i>1272803,51</i>
<i>2</i>	<i>499481,29</i>	<i>1272802,40</i>
<i>3</i>	<i>499449,67</i>	<i>1272806,03</i>
<i>4</i>	<i>499448,92</i>	<i>1272801,73</i>
<i>5</i>	<i>499465,11</i>	<i>1272803,40</i>
<i>6</i>	<i>499481,90</i>	<i>1272801,73</i>
<i>7</i>	<i>499484,17</i>	<i>1272803,11</i>

**:3Y19**

<i>Nº</i>	<i>X</i>	<i>Y</i>
<i>1</i>	<i>499467,16</i>	<i>1272876,99</i>
<i>2</i>	<i>499468,46</i>	<i>1272883,23</i>
<i>3</i>	<i>499469,06</i>	<i>1272885,78</i>
<i>4</i>	<i>499470,75</i>	<i>1272892,75</i>
<i>5</i>	<i>499414,56</i>	<i>1272902,43</i>
<i>6</i>	<i>499412,86</i>	<i>1272893,81</i>
<i>7</i>	<i>499417,33</i>	<i>1272892,93</i>

<b>8</b>	<b>499427,27</b>	<b>1272891,01</b>
<b>9</b>	<b>499431,68</b>	<b>1272890,10</b>
<b>10</b>	<b>499436,08</b>	<b>1272889,16</b>
<b>11</b>	<b>499439,99</b>	<b>1272888,39</b>
<b>12</b>	<b>499438,81</b>	<b>1272882,52</b>
<b>13</b>	<b>499438,43</b>	<b>1272880,59</b>
<b>14</b>	<b>499465,32</b>	<b>1272875,37</b>
<b>15</b>	<b>499465,55</b>	<b>1272877,18</b>

**:3Y20**

<b>Nº</b>	<b>X</b>	<b>Y</b>
<b>1</b>	<b>499497,37</b>	<b>1272936,50</b>
<b>2</b>	<b>499497,95</b>	<b>1272939,02</b>
<b>3</b>	<b>499450,90</b>	<b>1272949,85</b>
<b>4</b>	<b>499450,80</b>	<b>1272950,47</b>
<b>5</b>	<b>499453,63</b>	<b>1272962,88</b>
<b>6</b>	<b>499459,36</b>	<b>1272961,62</b>
<b>7</b>	<b>499464,74</b>	<b>1272985,26</b>
<b>8</b>	<b>499460,74</b>	<b>1272986,37</b>
<b>9</b>	<b>499455,58</b>	<b>1272965,99</b>
<b>10</b>	<b>499451,11</b>	<b>1272967,11</b>
<b>11</b>	<b>499448,99</b>	<b>1272958,79</b>
<b>12</b>	<b>499427,29</b>	<b>1272964,58</b>
<b>13</b>	<b>499426,87</b>	<b>1272962,68</b>
<b>14</b>	<b>499385,34</b>	<b>1272958,99</b>

**:3Y21**

<b>Nº</b>	<b>X</b>	<b>Y</b>
<b>1</b>	<b>499410,39</b>	<b>1272799,66</b>
<b>2</b>	<b>499413,78</b>	<b>1272828,18</b>
<b>3</b>	<b>499416,08</b>	<b>1272827,89</b>
<b>4</b>	<b>499419,49</b>	<b>1272857,73</b>
<b>5</b>	<b>499422,26</b>	<b>1272857,38</b>
<b>6</b>	<b>499422,75</b>	<b>1272860,96</b>
<b>7</b>	<b>499421,40</b>	<b>1272861,16</b>
<b>8</b>	<b>499424,85</b>	<b>1272884,95</b>
<b>9</b>	<b>499416,12</b>	<b>1272886,71</b>
<b>10</b>	<b>499417,33</b>	<b>1272892,93</b>
<b>11</b>	<b>499412,86</b>	<b>1272893,81</b>
<b>12</b>	<b>499414,56</b>	<b>1272902,43</b>
<b>13</b>	<b>499355,00</b>	<b>1272917,61</b>
<b>14</b>	<b>499347,64</b>	<b>1272919,13</b>
<b>15</b>	<b>499349,27</b>	<b>1272927,29</b>

<i>16</i>	<i>499356,64</i>	<i>1272925,82</i>
<i>17</i>	<i>499359,87</i>	<i>1272941,91</i>
<i>18</i>	<i>499348,00</i>	<i>1272944,28</i>
<i>19</i>	<i>499339,29</i>	<i>1272902,35</i>
<i>20</i>	<i>499336,43</i>	<i>1272889,67</i>
<i>21</i>	<i>499329,01</i>	<i>1272882,69</i>
<i>22</i>	<i>499323,37</i>	<i>1272850,25</i>
<i>23</i>	<i>499316,90</i>	<i>1272809,55</i>
<i>24</i>	<i>499333,06</i>	<i>1272801,42</i>
<i>25</i>	<i>499385,86</i>	<i>1272797,62</i>

<i>26</i>	<i>499349,23</i>	<i>1272883,55</i>
<i>27</i>	<i>499350,51</i>	<i>1272884,01</i>
<i>28</i>	<i>499351,73</i>	<i>1272884,93</i>
<i>29</i>	<i>499352,54</i>	<i>1272886,06</i>
<i>30</i>	<i>499356,18</i>	<i>1272906,01</i>
<i>31</i>	<i>499355,79</i>	<i>1272907,28</i>
<i>32</i>	<i>499355,20</i>	<i>1272908,43</i>
<i>33</i>	<i>499354,34</i>	<i>1272909,10</i>
<i>34</i>	<i>499346,78</i>	<i>1272910,86</i>
<i>35</i>	<i>499341,50</i>	<i>1272884,28</i>
<i>36</i>	<i>499343,83</i>	<i>1272883,99</i>

<i>37</i>	<i>499406,40</i>	<i>1272839,14</i>
<i>38</i>	<i>499406,51</i>	<i>1272839,62</i>
<i>39</i>	<i>499409,07</i>	<i>1272860,60</i>
<i>40</i>	<i>499410,14</i>	<i>1272860,49</i>
<i>41</i>	<i>499410,42</i>	<i>1272862,43</i>
<i>42</i>	<i>499409,31</i>	<i>1272862,55</i>
<i>43</i>	<i>499409,57</i>	<i>1272864,76</i>
<i>44</i>	<i>499408,88</i>	<i>1272865,66</i>
<i>45</i>	<i>499387,28</i>	<i>1272868,23</i>
<i>46</i>	<i>499387,36</i>	<i>1272869,12</i>
<i>47</i>	<i>499385,54</i>	<i>1272869,42</i>
<i>48</i>	<i>499386,09</i>	<i>1272873,50</i>
<i>49</i>	<i>499368,63</i>	<i>1272875,88</i>
<i>50</i>	<i>499343,80</i>	<i>1272878,84</i>
<i>51</i>	<i>499343,01</i>	<i>1272878,95</i>
<i>52</i>	<i>499339,19</i>	<i>1272847,42</i>
<i>53</i>	<i>499358,22</i>	<i>1272844,97</i>
<i>54</i>	<i>499358,14</i>	<i>1272844,31</i>
<i>55</i>	<i>499366,45</i>	<i>1272843,32</i>
<i>56</i>	<i>499366,53</i>	<i>1272844,05</i>
<i>57</i>	<i>499387,60</i>	<i>1272841,24</i>
<i>58</i>	<i>499386,35</i>	<i>1272838,45</i>



<i>59</i>	<i>499395,26</i>	<i>1272837,39</i>
<i>60</i>	<i>499394,73</i>	<i>1272840,64</i>

*:3Y22*

<i>Nº</i>	<i>X</i>	<i>Y</i>
<i>1</i>	<i>499332,59</i>	<i>1272969,57</i>
<i>2</i>	<i>499343,47</i>	<i>1272968,59</i>
<i>3</i>	<i>499355,22</i>	<i>1273014,13</i>
<i>4</i>	<i>499343,50</i>	<i>1273025,49</i>
<i>5</i>	<i>499339,90</i>	<i>1273013,05</i>
<i>6</i>	<i>499336,67</i>	<i>1272993,72</i>

*:3Y23*

<i>Nº</i>	<i>X</i>	<i>Y</i>
<i>1</i>	<i>499293,98</i>	<i>1272977,19</i>
<i>2</i>	<i>499298,74</i>	<i>1273003,08</i>
<i>3</i>	<i>499305,33</i>	<i>1273037,99</i>
<i>4</i>	<i>499310,19</i>	<i>1273040,38</i>
<i>5</i>	<i>499289,97</i>	<i>1273054,41</i>
<i>6</i>	<i>499282,69</i>	<i>1273021,94</i>
<i>7</i>	<i>499280,72</i>	<i>1273022,50</i>
<i>8</i>	<i>499280,21</i>	<i>1273020,84</i>
<i>9</i>	<i>499280,14</i>	<i>1273020,45</i>
<i>10</i>	<i>499281,31</i>	<i>1273020,22</i>
<i>11</i>	<i>499280,86</i>	<i>1273017,96</i>
<i>12</i>	<i>499279,69</i>	<i>1273018,19</i>
<i>13</i>	<i>499277,65</i>	<i>1273007,55</i>
<i>14</i>	<i>499276,24</i>	<i>1273000,96</i>
<i>15</i>	<i>499280,43</i>	<i>1273000,04</i>
<i>16</i>	<i>499282,13</i>	<i>1272995,49</i>
<i>17</i>	<i>499280,03</i>	<i>1272984,73</i>
<i>18</i>	<i>499279,81</i>	<i>1272982,92</i>
<i>19</i>	<i>499281,08</i>	<i>1272979,48</i>

*:3Y24*

<i>Nº</i>	<i>X</i>	<i>Y</i>
<i>1</i>	<i>499282,69</i>	<i>1273021,94</i>
<i>2</i>	<i>499289,97</i>	<i>1273054,42</i>
<i>3</i>	<i>499254,99</i>	<i>1273082,55</i>
<i>4</i>	<i>499250,01</i>	<i>1273076,57</i>
<i>5</i>	<i>499245,54</i>	<i>1273080,03</i>

<b>6</b>	<b>499242,45</b>	<b>1273076,02</b>
<b>7</b>	<b>499240,73</b>	<b>1273072,40</b>
<b>8</b>	<b>499229,78</b>	<b>1273057,68</b>
<b>9</b>	<b>499216,90</b>	<b>1273063,81</b>
<b>10</b>	<b>499217,03</b>	<b>1273062,99</b>
<b>11</b>	<b>499215,77</b>	<b>1273057,42</b>
<b>12</b>	<b>499216,41</b>	<b>1273056,21</b>
<b>13</b>	<b>499211,33</b>	<b>1273034,74</b>
<b>14</b>	<b>499210,93</b>	<b>1273032,08</b>
<b>15</b>	<b>499215,22</b>	<b>1273032,36</b>
<b>16</b>	<b>499244,72</b>	<b>1273030,08</b>
<b>17</b>	<b>499258,36</b>	<b>1273028,60</b>
<b>18</b>	<b>499280,21</b>	<b>1273020,84</b>
<b>19</b>	<b>499280,72</b>	<b>1273022,50</b>

**:3Y25**

<b>Nº</b>	<b>X</b>	<b>Y</b>
<b>1</b>	<b>499119,77</b>	<b>1272874,50</b>
<b>2</b>	<b>499120,73</b>	<b>1272880,08</b>
<b>3</b>	<b>499119,51</b>	<b>1272880,28</b>
<b>4</b>	<b>499120,08</b>	<b>1272883,70</b>
<b>5</b>	<b>499121,30</b>	<b>1272883,48</b>
<b>6</b>	<b>499125,51</b>	<b>1272908,59</b>
<b>7</b>	<b>499127,81</b>	<b>1272912,64</b>
<b>8</b>	<b>499139,59</b>	<b>1272912,39</b>
<b>9</b>	<b>499142,72</b>	<b>1272921,32</b>
<b>10</b>	<b>499144,57</b>	<b>1272928,34</b>
<b>11</b>	<b>499139,40</b>	<b>1272929,30</b>
<b>12</b>	<b>499139,06</b>	<b>1272927,71</b>
<b>13</b>	<b>499119,92</b>	<b>1272931,61</b>
<b>14</b>	<b>499119,16</b>	<b>1272927,29</b>
<b>15</b>	<b>499116,78</b>	<b>1272915,02</b>
<b>16</b>	<b>499101,78</b>	<b>1272918,01</b>
<b>17</b>	<b>499100,45</b>	<b>1272911,51</b>
<b>18</b>	<b>499091,69</b>	<b>1272913,24</b>
<b>19</b>	<b>499091,39</b>	<b>1272911,71</b>
<b>20</b>	<b>499085,40</b>	<b>1272879,21</b>
<b>21</b>	<b>499090,60</b>	<b>1272878,25</b>
<b>22</b>	<b>499096,99</b>	<b>1272910,95</b>
<b>23</b>	<b>499118,48</b>	<b>1272906,39</b>
<b>24</b>	<b>499112,91</b>	<b>1272873,99</b>

**:3Y26**

<i>Nº</i>	<i>X</i>	<i>Y</i>
<i>1</i>	<i>499153,95</i>	<i>1273063,05</i>
<i>2</i>	<i>499167,43</i>	<i>1273082,15</i>
<i>3</i>	<i>499164,27</i>	<i>1273084,60</i>
<i>4</i>	<i>499167,42</i>	<i>1273089,03</i>
<i>5</i>	<i>499170,16</i>	<i>1273087,05</i>
<i>6</i>	<i>499174,94</i>	<i>1273093,74</i>
<i>7</i>	<i>499176,79</i>	<i>1273094,84</i>
<i>8</i>	<i>499199,89</i>	<i>1273126,88</i>
<i>9</i>	<i>499193,95</i>	<i>1273131,78</i>
<i>10</i>	<i>499169,58</i>	<i>1273098,31</i>
<i>11</i>	<i>499158,58</i>	<i>1273082,36</i>
<i>12</i>	<i>499155,70</i>	<i>1273078,27</i>
<i>13</i>	<i>499154,17</i>	<i>1273068,10</i>

<i>14</i>	<i>499190,78</i>	<i>1273119,58</i>
<i>15</i>	<i>499191,37</i>	<i>1273120,26</i>
<i>16</i>	<i>499190,69</i>	<i>1273120,90</i>
<i>17</i>	<i>499190,09</i>	<i>1273120,23</i>

*:3Y27*

<i>Nº</i>	<i>X</i>	<i>Y</i>
<i>1</i>	<i>499052,37</i>	<i>1272919,88</i>
<i>2</i>	<i>499052,59</i>	<i>1272920,96</i>
<i>3</i>	<i>499056,56</i>	<i>1272941,06</i>
<i>4</i>	<i>499042,01</i>	<i>1272944,43</i>
<i>5</i>	<i>499043,54</i>	<i>1272950,49</i>
<i>6</i>	<i>499042,43</i>	<i>1272953,11</i>
<i>7</i>	<i>499041,54</i>	<i>1272953,32</i>
<i>8</i>	<i>499039,12</i>	<i>1272941,76</i>
<i>9</i>	<i>499041,08</i>	<i>1272941,38</i>
<i>10</i>	<i>499040,38</i>	<i>1272937,76</i>
<i>11</i>	<i>499026,10</i>	<i>1272940,53</i>
<i>12</i>	<i>499028,79</i>	<i>1272956,22</i>
<i>13</i>	<i>499025,46</i>	<i>1272956,93</i>
<i>14</i>	<i>499029,90</i>	<i>1272980,23</i>
<i>15</i>	<i>499017,98</i>	<i>1272982,32</i>
<i>16</i>	<i>499029,90</i>	<i>1272980,23</i>
<i>17</i>	<i>499017,98</i>	<i>1272982,32</i>
<i>18</i>	<i>499014,32</i>	<i>1272963,43</i>
<i>19</i>	<i>498977,15</i>	<i>1272971,00</i>
<i>20</i>	<i>498974,24</i>	<i>1272956,60</i>
<i>21</i>	<i>498984,24</i>	<i>1272954,58</i>
<i>22</i>	<i>498984,18</i>	<i>1272954,29</i>

23	499021,13	1272946,85
24	499019,53	1272938,87
25	499019,68	1272938,83
26	499019,50	1272937,96
27	499019,88	1272937,87
28	499019,52	1272936,05
29	499019,14	1272936,14
30	499018,96	1272935,26
31	499018,80	1272935,28
32	499017,56	1272929,11
33	499011,03	1272930,03
34	499006,29	1272901,58
35	499003,61	1272902,11
36	499003,32	1272900,55
37	499001,88	1272893,36
38	499010,62	1272891,96
39	499013,62	1272909,49
40	499021,11	1272915,45
41	499022,83	1272925,33

42	499026,38	1272930,93
43	499026,46	1272931,92
44	499025,47	1272932,00
45	499025,38	1272931,01

:3Y28

<i>Nº</i>	<i>X</i>	<i>Y</i>
1	499006,29	1272901,58
2	499011,03	1272930,03
3	499007,74	1272930,50
4	499006,30	1272930,79
5	499006,58	1272932,26
6	499005,12	1272932,56
7	499005,54	1272934,66
8	498987,03	1272938,53
9	498986,70	1272936,96
10	498985,08	1272937,30
11	498978,35	1272905,48
12	498997,11	1272901,80
13	498997,27	1272902,65
14	498999,32	1272902,25
15	498999,15	1272901,39
16	499003,32	1272900,55
17	499003,61	1272902,11



<i>Nº</i>	<i>X</i>	<i>Y</i>
1	498904,59	1272902,21
2	498907,91	1272921,06
3	498914,83	1272919,88
4	498916,22	1272927,63
5	498911,44	1272928,74
6	498911,79	1272930,31
7	498909,67	1272930,68
8	498910,54	1272935,65
9	498904,81	1272937,00
10	498908,05	1272951,54
11	498903,92	1272952,08
12	498904,03	1272952,74
13	498903,06	1272952,94
14	498909,19	1272983,03
15	498921,80	1273008,76
16	498922,35	1273011,48
17	498922,64	1273011,82
18	498925,75	1273022,90
19	498925,06	1273023,09
20	498925,57	1273024,89
21	498926,27	1273024,69
22	498928,62	1273033,03
23	498920,50	1273035,68
24	498913,83	1273003,20
25	498884,85	1273008,63
26	498884,85	1273008,64
27	498862,24	1273013,88
28	498860,16	1273010,34
29	498845,27	1272984,88
30	498846,40	1272984,37
31	498849,81	1272990,03
32	498865,01	1272981,81
33	498857,82	1272966,63
34	498854,42	1272959,59
35	498851,31	1272952,31
36	498846,92	1272956,02
37	498842,65	1272962,44
38	498837,74	1272972,00
39	498834,88	1272967,11
40	498834,94	1272965,09
41	498828,85	1272948,12

42	498842,44	1272944,97
43	498844,38	1272940,34
44	498847,95	1272939,80
45	498846,91	1272934,00
46	498849,32	1272933,38
47	498850,30	1272932,05
48	498850,40	1272930,04
49	498847,06	1272916,98
50	498846,55	1272916,20
51	498845,09	1272914,91
52	498853,49	1272913,24
53	498856,07	1272924,20
54	498856,88	1272927,13
55	498859,51	1272930,13
56	498868,46	1272926,86
57	498871,34	1272926,14
58	498878,52	1272923,23
59	498878,18	1272920,53
60	498878,89	1272919,44
61	498882,66	1272918,73
62	498885,14	1272928,01
63	498887,22	1272927,41
64	498888,28	1272930,60
65	498877,57	1272934,28
66	498877,84	1272935,08
67	498876,27	1272935,60
68	498877,44	1272938,74
69	498871,55	1272939,96
70	498870,95	1272937,13
71	498869,48	1272937,43
72	498867,56	1272937,82
73	498868,03	1272940,01
74	498861,27	1272941,48
75	498861,65	1272943,20
76	498860,87	1272943,40
77	498863,22	1272952,97
78	498865,35	1272958,56
79	498866,14	1272960,22
80	498867,81	1272964,44
81	498868,44	1272965,80
82	498869,45	1272965,34
83	498869,54	1272965,53
84	498871,55	1272971,18
85	498872,61	1272973,58
86	498872,31	1272973,72

<i>87</i>	<i>498874,92</i>	<i>1272979,54</i>
<i>88</i>	<i>498875,56</i>	<i>1272980,90</i>
<i>89</i>	<i>498875,84</i>	<i>1272980,77</i>
<i>90</i>	<i>498876,30</i>	<i>1272981,80</i>
<i>91</i>	<i>498878,10</i>	<i>1272984,69</i>
<i>92</i>	<i>498879,10</i>	<i>1272986,07</i>
<i>93</i>	<i>498884,71</i>	<i>1272993,78</i>
<i>94</i>	<i>498885,31</i>	<i>1272993,53</i>
<i>95</i>	<i>498891,96</i>	<i>1272988,45</i>
<i>96</i>	<i>498893,25</i>	<i>1272990,21</i>
<i>97</i>	<i>498894,46</i>	<i>1272989,32</i>
<i>98</i>	<i>498893,15</i>	<i>1272987,54</i>
<i>99</i>	<i>498896,25</i>	<i>1272985,18</i>
<i>100</i>	<i>498896,45</i>	<i>1272984,26</i>
<i>101</i>	<i>498890,35</i>	<i>1272975,93</i>
<i>102</i>	<i>498890,07</i>	<i>1272976,36</i>
<i>103</i>	<i>498889,67</i>	<i>1272974,95</i>
<i>104</i>	<i>498890,47</i>	<i>1272974,55</i>
<i>105</i>	<i>498891,66</i>	<i>1272974,08</i>
<i>106</i>	<i>498887,53</i>	<i>1272964,86</i>
<i>107</i>	<i>498885,57</i>	<i>1272965,74</i>
<i>108</i>	<i>498884,22</i>	<i>1272962,72</i>
<i>109</i>	<i>498883,16</i>	<i>1272963,19</i>
<i>110</i>	<i>498881,79</i>	<i>1272960,24</i>
<i>111</i>	<i>498884,22</i>	<i>1272959,03</i>
<i>112</i>	<i>498882,20</i>	<i>1272954,57</i>
<i>113</i>	<i>498882,79</i>	<i>1272954,31</i>
<i>114</i>	<i>498880,85</i>	<i>1272950,00</i>
<i>115</i>	<i>498878,31</i>	<i>1272951,27</i>
<i>116</i>	<i>498877,09</i>	<i>1272948,86</i>
<i>117</i>	<i>498877,52</i>	<i>1272948,76</i>
<i>118</i>	<i>498877,45</i>	<i>1272948,44</i>
<i>119</i>	<i>498876,70</i>	<i>1272944,91</i>
<i>120</i>	<i>498879,48</i>	<i>1272944,25</i>
<i>121</i>	<i>498880,55</i>	<i>1272947,12</i>
<i>122</i>	<i>498880,60</i>	<i>1272947,47</i>
<i>123</i>	<i>498882,81</i>	<i>1272946,72</i>
<i>124</i>	<i>498885,66</i>	<i>1272945,75</i>
<i>125</i>	<i>498885,52</i>	<i>1272945,29</i>
<i>126</i>	<i>498890,17</i>	<i>1272943,57</i>
<i>127</i>	<i>498896,98</i>	<i>1272941,24</i>
<i>128</i>	<i>498892,83</i>	<i>1272929,06</i>
<i>129</i>	<i>498892,72</i>	<i>1272928,56</i>
<i>130</i>	<i>498904,56</i>	<i>1272925,91</i>
<i>131</i>	<i>498906,19</i>	<i>1272922,63</i>

<i>132</i>	<i>498902,10</i>	<i>1272902,43</i>
<i>133</i>	<i>498864,65</i>	<i>1272985,29</i>
<i>134</i>	<i>498866,63</i>	<i>1272988,77</i>
<i>135</i>	<i>498866,13</i>	<i>1272989,05</i>
<i>136</i>	<i>498866,49</i>	<i>1272989,78</i>
<i>137</i>	<i>498866,37</i>	<i>1272989,84</i>
<i>138</i>	<i>498870,42</i>	<i>1272996,99</i>
<i>139</i>	<i>498869,87</i>	<i>1272997,32</i>
<i>140</i>	<i>498870,12</i>	<i>1272997,75</i>
<i>141</i>	<i>498871,33</i>	<i>1272997,07</i>
<i>142</i>	<i>498873,30</i>	<i>1273000,55</i>
<i>143</i>	<i>498872,81</i>	<i>1273000,82</i>
<i>144</i>	<i>498872,87</i>	<i>1273000,92</i>
<i>145</i>	<i>498871,96</i>	<i>1273001,58</i>
<i>146</i>	<i>498869,22</i>	<i>1273003,12</i>
<i>147</i>	<i>498861,09</i>	<i>1273009,49</i>
<i>148</i>	<i>498855,95</i>	<i>1273000,42</i>
<i>149</i>	<i>498851,73</i>	<i>1272992,97</i>
<i>150</i>	<i>498855,92</i>	<i>1272990,58</i>
<i>151</i>	<i>498855,71</i>	<i>1272990,24</i>
<i>152</i>	<i>498859,29</i>	<i>1272988,22</i>
<i>153</i>	<i>498859,48</i>	<i>1272988,56</i>
<i>154</i>	<i>498863,58</i>	<i>1272986,24</i>
<i>155</i>	<i>498863,44</i>	<i>1272985,99</i>

*:3Y30*

<i>Nº</i>	<i>X</i>	<i>Y</i>
<i>1</i>	<i>498812,15</i>	<i>1272922,45</i>
<i>2</i>	<i>498815,50</i>	<i>1272921,45</i>
<i>3</i>	<i>498822,31</i>	<i>1272940,26</i>
<i>4</i>	<i>498819,59</i>	<i>1272941,67</i>

*:3Y31*

<i>Nº</i>	<i>X</i>	<i>Y</i>
<i>1</i>	<i>498958,88</i>	<i>1273050,56</i>
<i>2</i>	<i>498961,71</i>	<i>1273057,64</i>
<i>3</i>	<i>498954,49</i>	<i>1273059,17</i>
<i>4</i>	<i>498951,20</i>	<i>1273060,51</i>
<i>5</i>	<i>498942,65</i>	<i>1273062,86</i>
<i>6</i>	<i>498937,56</i>	<i>1273064,50</i>
<i>7</i>	<i>498926,20</i>	<i>1273059,56</i>
<i>8</i>	<i>498927,23</i>	<i>1273057,76</i>



<i>Nº</i>	<i>X</i>	<i>Y</i>
1	499749,11	1273005,46
2	499747,70	1273009,54
3	499733,21	1273024,34
4	499738,71	1273037,71
5	499736,73	1273046,04
6	499705,59	1273041,98
7	499701,88	1273055,32
8	499720,56	1273077,37
9	499728,35	1273079,47
10	499726,37	1273084,26
11	499714,36	1273079,62
12	499697,42	1273082,02
13	499697,50	1273067,72
14	499696,21	1273067,71
15	499696,19	1273066,27
16	499694,05	1273066,34
17	499694,07	1273067,70
18	499654,35	1273067,28
19	499654,79	1273056,11
20	499655,39	1273056,10
21	499694,66	1273055,95
22	499697,63	1273052,85
23	499698,27	1273034,72
24	499698,03	1273009,98
25	499703,61	1273010,06
26	499703,43	1273014,38
27	499706,01	1273014,43
28	499705,79	1273029,37
29	499708,65	1273029,47
30	499708,56	1273032,27
31	499710,44	1273032,32
32	499710,52	1273029,54
33	499711,72	1273029,57
34	499711,63	1273034,63
35	499714,66	1273034,65
36	499714,75	1273029,68
37	499723,16	1273029,95
38	499723,17	1273031,35
39	499726,16	1273031,46
40	499726,21	1273030,06
41	499728,42	1273030,13

<i>42</i>	<i>499729,34</i>	<i>1273005,48</i>
-----------	------------------	-------------------

*:3Y33*

<i>Nº</i>	<i>X</i>	<i>Y</i>
<i>1</i>	<i>499656,95</i>	<i>1273016,12</i>
<i>2</i>	<i>499656,91</i>	<i>1273021,81</i>
<i>3</i>	<i>499652,38</i>	<i>1273021,81</i>
<i>4</i>	<i>499652,29</i>	<i>1273016,02</i>

*:3Y34*

<i>Nº</i>	<i>X</i>	<i>Y</i>
<i>1</i>	<i>499709,47</i>	<i>1273113,10</i>
<i>2</i>	<i>499696,12</i>	<i>1273145,85</i>
<i>3</i>	<i>499694,18</i>	<i>1273144,51</i>
<i>4</i>	<i>499690,93</i>	<i>1273150,90</i>
<i>5</i>	<i>499687,17</i>	<i>1273158,39</i>
<i>6</i>	<i>499667,41</i>	<i>1273149,78</i>
<i>7</i>	<i>499646,73</i>	<i>1273144,21</i>
<i>8</i>	<i>499641,09</i>	<i>1273167,58</i>
<i>9</i>	<i>499639,80</i>	<i>1273166,24</i>
<i>10</i>	<i>499622,91</i>	<i>1273159,20</i>
<i>11</i>	<i>499594,94</i>	<i>1273144,25</i>
<i>12</i>	<i>499586,24</i>	<i>1273156,84</i>
<i>13</i>	<i>499574,51</i>	<i>1273179,93</i>
<i>14</i>	<i>499570,04</i>	<i>1273176,27</i>
<i>15</i>	<i>499577,55</i>	<i>1273161,92</i>
<i>16</i>	<i>499581,86</i>	<i>1273146,35</i>
<i>17</i>	<i>499582,75</i>	<i>1273123,38</i>
<i>18</i>	<i>499586,17</i>	<i>1273127,30</i>
<i>19</i>	<i>499638,50</i>	<i>1273142,09</i>
<i>20</i>	<i>499648,18</i>	<i>1273140,67</i>
<i>21</i>	<i>499649,92</i>	<i>1273125,22</i>
<i>22</i>	<i>499640,28</i>	<i>1273095,46</i>
<i>23</i>	<i>499629,58</i>	<i>1273072,80</i>
<i>24</i>	<i>499642,01</i>	<i>1273076,23</i>
<i>25</i>	<i>499654,11</i>	<i>1273081,45</i>
<i>26</i>	<i>499673,33</i>	<i>1273093,40</i>
<i>27</i>	<i>499698,67</i>	<i>1273107,42</i>

<i>28</i>	<i>499627,38</i>	<i>1273145,56</i>
<i>29</i>	<i>499623,51</i>	<i>1273152,38</i>
<i>30</i>	<i>499618,43</i>	<i>1273149,40</i>
<i>31</i>	<i>499622,27</i>	<i>1273142,63</i>

:3Y35

<i>Nº</i>	<i>X</i>	<i>Y</i>
<i>1</i>	<i>499513,30</i>	<i>1272999,70</i>
<i>2</i>	<i>499514,65</i>	<i>1273019,73</i>
<i>3</i>	<i>499534,66</i>	<i>1273018,44</i>
<i>4</i>	<i>499533,49</i>	<i>1273056,55</i>
<i>5</i>	<i>499498,16</i>	<i>1273057,16</i>
<i>6</i>	<i>499495,17</i>	<i>1273059,40</i>
<i>7</i>	<i>499489,35</i>	<i>1273060,06</i>
<i>8</i>	<i>499487,60</i>	<i>1273044,26</i>
<i>9</i>	<i>499478,17</i>	<i>1273006,31</i>
<i>10</i>	<i>499487,90</i>	<i>1273002,73</i>
<i>11</i>	<i>499496,84</i>	<i>1273038,07</i>
<i>12</i>	<i>499498,89</i>	<i>1273055,45</i>
<i>13</i>	<i>499516,61</i>	<i>1273055,14</i>
<i>14</i>	<i>499516,79</i>	<i>1273051,06</i>
<i>15</i>	<i>499528,88</i>	<i>1273051,33</i>
<i>16</i>	<i>499529,50</i>	<i>1273038,24</i>
<i>17</i>	<i>499525,42</i>	<i>1273037,82</i>
<i>18</i>	<i>499525,65</i>	<i>1273032,72</i>
<i>19</i>	<i>499523,17</i>	<i>1273033,02</i>
<i>20</i>	<i>499523,05</i>	<i>1273038,11</i>
<i>21</i>	<i>499508,95</i>	<i>1273037,62</i>
<i>22</i>	<i>499506,42</i>	<i>1273026,02</i>
<i>23</i>	<i>499511,30</i>	<i>1273024,95</i>
<i>24</i>	<i>499507,46</i>	<i>1273007,38</i>
<i>25</i>	<i>499502,56</i>	<i>1273008,45</i>
<i>26</i>	<i>499500,65</i>	<i>1272999,65</i>
<i>27</i>	<i>499500,66</i>	<i>1272999,65</i>

:3Y36

<i>Nº</i>	<i>X</i>	<i>Y</i>
<i>1</i>	<i>499425,27</i>	<i>1273044,75</i>
<i>2</i>	<i>499428,87</i>	<i>1273056,71</i>
<i>3</i>	<i>499431,26</i>	<i>1273061,94</i>
<i>4</i>	<i>499435,81</i>	<i>1273076,48</i>
<i>5</i>	<i>499435,57</i>	<i>1273076,53</i>
<i>6</i>	<i>499429,94</i>	<i>1273078,04</i>
<i>7</i>	<i>499422,07</i>	<i>1273054,43</i>
<i>8</i>	<i>499414,54</i>	<i>1273033,21</i>
<i>9</i>	<i>499416,18</i>	<i>1273032,65</i>
<i>10</i>	<i>499414,65</i>	<i>1273028,69</i>

<i>11</i>	<i>499413,03</i>	<i>1273029,24</i>
<i>12</i>	<i>499412,21</i>	<i>1273026,91</i>
<i>13</i>	<i>499421,97</i>	<i>1273022,80</i>
<i>14</i>	<i>499423,26</i>	<i>1273027,10</i>
<i>15</i>	<i>499421,62</i>	<i>1273027,60</i>
<i>16</i>	<i>499420,77</i>	<i>1273028,94</i>

*:3Y37*

<i>Nº</i>	<i>X</i>	<i>Y</i>
<i>1</i>	<i>499422,07</i>	<i>1273054,43</i>
<i>2</i>	<i>499429,94</i>	<i>1273078,04</i>
<i>3</i>	<i>499404,96</i>	<i>1273084,75</i>
<i>4</i>	<i>499404,45</i>	<i>1273086,00</i>
<i>5</i>	<i>499404,89</i>	<i>1273086,18</i>
<i>6</i>	<i>499400,50</i>	<i>1273096,77</i>
<i>7</i>	<i>499399,81</i>	<i>1273097,95</i>
<i>8</i>	<i>499381,67</i>	<i>1273089,93</i>
<i>9</i>	<i>499372,54</i>	<i>1273067,73</i>
<i>10</i>	<i>499371,02</i>	<i>1273068,33</i>
<i>11</i>	<i>499369,94</i>	<i>1273065,68</i>
<i>12</i>	<i>499371,45</i>	<i>1273065,07</i>
<i>13</i>	<i>499363,16</i>	<i>1273044,89</i>
<i>14</i>	<i>499364,08</i>	<i>1273044,51</i>
<i>15</i>	<i>499382,23</i>	<i>1273037,11</i>
<i>16</i>	<i>499382,36</i>	<i>1273037,35</i>
<i>17</i>	<i>499386,24</i>	<i>1273048,49</i>
<i>18</i>	<i>499386,53</i>	<i>1273049,34</i>
<i>19</i>	<i>499387,38</i>	<i>1273051,87</i>
<i>20</i>	<i>499391,58</i>	<i>1273050,57</i>
<i>21</i>	<i>499395,81</i>	<i>1273063,25</i>

*:3Y38*

<i>Nº</i>	<i>X</i>	<i>Y</i>
<i>1</i>	<i>499363,16</i>	<i>1273044,89</i>
<i>2</i>	<i>499371,45</i>	<i>1273065,07</i>
<i>3</i>	<i>499369,94</i>	<i>1273065,68</i>
<i>4</i>	<i>499371,02</i>	<i>1273068,33</i>
<i>5</i>	<i>499372,54</i>	<i>1273067,73</i>
<i>6</i>	<i>499381,67</i>	<i>1273089,93</i>
<i>7</i>	<i>499318,35</i>	<i>1273068,92</i>
<i>8</i>	<i>499313,24</i>	<i>1273061,82</i>
<i>9</i>	<i>499358,50</i>	<i>1273042,69</i>



**:3Y39**

<i><b>№</b></i>	<i><b>X</b></i>	<i><b>Y</b></i>
<i><b>1</b></i>	<i><b>499550,81</b></i>	<i><b>1273142,75</b></i>
<i><b>2</b></i>	<i><b>499541,45</b></i>	<i><b>1273161,53</b></i>
<i><b>3</b></i>	<i><b>499536,79</b></i>	<i><b>1273158,86</b></i>
<i><b>4</b></i>	<i><b>499541,79</b></i>	<i><b>1273147,89</b></i>
<i><b>5</b></i>	<i><b>499521,89</b></i>	<i><b>1273138,10</b></i>
<i><b>6</b></i>	<i><b>499516,59</b></i>	<i><b>1273148,80</b></i>
<i><b>7</b></i>	<i><b>499505,83</b></i>	<i><b>1273145,04</b></i>
<i><b>8</b></i>	<i><b>499516,59</b></i>	<i><b>1273148,80</b></i>
<i><b>9</b></i>	<i><b>499505,83</b></i>	<i><b>1273145,04</b></i>
<i><b>10</b></i>	<i><b>499512,51</b></i>	<i><b>1273131,78</b></i>
<i><b>11</b></i>	<i><b>499508,69</b></i>	<i><b>1273124,71</b></i>
<i><b>12</b></i>	<i><b>499514,39</b></i>	<i><b>1273128,85</b></i>
<i><b>13</b></i>	<i><b>499533,93</b></i>	<i><b>1273137,23</b></i>
<i><b>14</b></i>	<i><b>499534,25</b></i>	<i><b>1273134,50</b></i>

**:3Y40**

<i><b>№</b></i>	<i><b>X</b></i>	<i><b>Y</b></i>
<i><b>1</b></i>	<i><b>499574,51</b></i>	<i><b>1273179,93</b></i>
<i><b>2</b></i>	<i><b>499623,36</b></i>	<i><b>1273204,76</b></i>
<i><b>3</b></i>	<i><b>499624,42</b></i>	<i><b>1273202,69</b></i>
<i><b>4</b></i>	<i><b>499665,34</b></i>	<i><b>1273223,86</b></i>
<i><b>5</b></i>	<i><b>499703,40</b></i>	<i><b>1273245,71</b></i>
<i><b>6</b></i>	<i><b>499717,01</b></i>	<i><b>1273252,67</b></i>
<i><b>7</b></i>	<i><b>499743,91</b></i>	<i><b>1273270,16</b></i>
<i><b>8</b></i>	<i><b>499764,89</b></i>	<i><b>1273281,00</b></i>
<i><b>9</b></i>	<i><b>499794,47</b></i>	<i><b>1273295,74</b></i>
<i><b>10</b></i>	<i><b>499786,91</b></i>	<i><b>1273313,83</b></i>
<i><b>11</b></i>	<i><b>499769,34</b></i>	<i><b>1273305,80</b></i>
<i><b>12</b></i>	<i><b>499760,06</b></i>	<i><b>1273300,94</b></i>
<i><b>13</b></i>	<i><b>499759,04</b></i>	<i><b>1273302,88</b></i>
<i><b>14</b></i>	<i><b>499736,59</b></i>	<i><b>1273291,15</b></i>
<i><b>15</b></i>	<i><b>499731,14</b></i>	<i><b>1273288,25</b></i>
<i><b>16</b></i>	<i><b>499733,25</b></i>	<i><b>1273284,29</b></i>
<i><b>17</b></i>	<i><b>499695,75</b></i>	<i><b>1273264,53</b></i>
<i><b>18</b></i>	<i><b>499667,72</b></i>	<i><b>1273250,38</b></i>
<i><b>19</b></i>	<i><b>499625,62</b></i>	<i><b>1273227,37</b></i>
<i><b>20</b></i>	<i><b>499612,55</b></i>	<i><b>1273223,40</b></i>
<i><b>21</b></i>	<i><b>499610,88</b></i>	<i><b>1273222,50</b></i>
<i><b>22</b></i>	<i><b>499611,35</b></i>	<i><b>1273221,66</b></i>
<i><b>23</b></i>	<i><b>499598,82</b></i>	<i><b>1273215,00</b></i>

24	499598,30	1273215,97
25	499585,29	1273209,23
26	499577,64	1273205,49
27	499568,27	1273200,35
28	499567,53	1273199,85
29	499568,77	1273198,00
30	499555,84	1273191,37
31	499552,69	1273190,52
32	499525,41	1273175,82
33	499521,74	1273173,77
34	499504,78	1273163,08
35	499504,31	1273162,87
36	499493,67	1273158,13
37	499494,32	1273156,67
38	499455,67	1273139,67
39	499445,28	1273136,59
40	499403,70	1273125,49
41	499385,79	1273114,73
42	499363,25	1273110,34
43	499343,46	1273107,40
44	499336,40	1273107,03
45	499320,86	1273105,26
46	499319,09	1273105,12
47	499313,11	1273104,63
48	499266,43	1273100,83
49	499313,24	1273061,82
50	499318,35	1273068,92
51	499381,67	1273089,93
52	499399,81	1273097,95
53	499466,15	1273126,13
54	499505,83	1273145,04
55	499516,59	1273148,80
56	499525,71	1273153,28
57	499525,16	1273154,36
58	499527,45	1273155,53
59	499528,00	1273154,45
60	499536,79	1273158,86
61	499541,45	1273161,53
62	499570,04	1273176,27

*:3Y41*

<i>Nº</i>	<i>X</i>	<i>Y</i>
<i>1</i>	<i>499759,56</i>	<i>1273176,26</i>
<i>2</i>	<i>499759,16</i>	<i>1273178,54</i>

3	499738,74	1273184,66
4	499723,14	1273193,40
5	499723,20	1273198,25
6	499748,81	1273213,68
7	499765,69	1273224,80
8	499764,26	1273227,63
9	499765,76	1273228,49
10	499743,91	1273270,16
11	499717,01	1273252,67
12	499717,94	1273250,90
13	499719,01	1273251,45
14	499719,24	1273250,99
15	499728,27	1273255,47
16	499733,30	1273245,74
17	499727,84	1273242,85
18	499732,15	1273234,69
19	499734,62	1273236,00
20	499736,10	1273233,05
21	499737,96	1273233,98
22	499741,12	1273227,86
23	499739,93	1273227,24
24	499742,26	1273222,69
25	499741,62	1273222,43
26	499742,66	1273220,09
27	499738,52	1273217,87
28	499737,35	1273220,06
29	499721,04	1273211,34
30	499719,73	1273210,32
31	499715,06	1273207,92
32	499716,97	1273203,93
33	499700,76	1273194,98
34	499702,28	1273192,46
35	499688,20	1273185,22
36	499686,26	1273188,75
37	499677,74	1273184,24
38	499679,95	1273180,24
39	499681,20	1273177,88
40	499685,25	1273179,87
41	499686,81	1273176,66
42	499687,13	1273176,81
43	499686,81	1273177,49
44	499688,15	1273178,15
45	499688,38	1273177,21
46	499689,86	1273177,92
47	499693,59	1273170,31

<b>48</b>	<b>499698,55</b>	<b>1273172,74</b>
<b>49</b>	<b>499697,63</b>	<b>1273174,61</b>
<b>50</b>	<b>499698,16</b>	<b>1273174,88</b>
<b>51</b>	<b>499697,57</b>	<b>1273176,13</b>
<b>52</b>	<b>499699,67</b>	<b>1273177,15</b>
<b>53</b>	<b>499700,36</b>	<b>1273175,70</b>
<b>54</b>	<b>499702,96</b>	<b>1273176,88</b>
<b>55</b>	<b>499702,88</b>	<b>1273177,39</b>
<b>56</b>	<b>499704,13</b>	<b>1273177,97</b>
<b>57</b>	<b>499704,31</b>	<b>1273177,59</b>
<b>58</b>	<b>499729,34</b>	<b>1273189,56</b>
<b>59</b>	<b>499732,25</b>	<b>1273183,48</b>
<b>60</b>	<b>499734,36</b>	<b>1273184,47</b>
<b>61</b>	<b>499735,92</b>	<b>1273181,22</b>
<b>62</b>	<b>499733,81</b>	<b>1273180,22</b>
<b>63</b>	<b>499735,71</b>	<b>1273176,26</b>
<b>64</b>	<b>499738,60</b>	<b>1273177,64</b>
<b>65</b>	<b>499742,54</b>	<b>1273169,48</b>
<b>66</b>	<b>499734,64</b>	<b>1273165,78</b>
<b>67</b>	<b>499731,87</b>	<b>1273171,34</b>
<b>68</b>	<b>499711,30</b>	<b>1273161,05</b>
<b>69</b>	<b>499712,60</b>	<b>1273158,43</b>
<b>70</b>	<b>499701,72</b>	<b>1273152,98</b>
<b>71</b>	<b>499700,38</b>	<b>1273155,64</b>
<b>72</b>	<b>499690,93</b>	<b>1273150,90</b>
<b>73</b>	<b>499694,18</b>	<b>1273144,51</b>
<b>74</b>	<b>499696,12</b>	<b>1273145,85</b>

**:3Y42**

<b>Nº</b>	<b>X</b>	<b>Y</b>
<b>1</b>	<b>499738,52</b>	<b>1273217,87</b>
<b>2</b>	<b>499742,66</b>	<b>1273220,09</b>
<b>3</b>	<b>499741,62</b>	<b>1273222,43</b>
<b>4</b>	<b>499742,26</b>	<b>1273222,69</b>
<b>5</b>	<b>499739,93</b>	<b>1273227,24</b>
<b>6</b>	<b>499741,12</b>	<b>1273227,86</b>
<b>7</b>	<b>499737,96</b>	<b>1273233,98</b>
<b>8</b>	<b>499736,10</b>	<b>1273233,05</b>
<b>9</b>	<b>499734,62</b>	<b>1273236,00</b>
<b>10</b>	<b>499732,15</b>	<b>1273234,69</b>
<b>11</b>	<b>499727,84</b>	<b>1273242,85</b>
<b>12</b>	<b>499733,30</b>	<b>1273245,74</b>
<b>13</b>	<b>499728,27</b>	<b>1273255,47</b>
<b>14</b>	<b>499719,24</b>	<b>1273250,99</b>



15	499719,01	1273251,45
16	499717,94	1273250,90
17	499717,01	1273252,67
18	499703,40	1273245,71
19	499704,36	1273243,87
20	499703,46	1273243,41
21	499703,75	1273242,84
22	499694,06	1273237,77
23	499698,81	1273228,74
24	499700,24	1273226,02
25	499688,49	1273219,88
26	499687,37	1273221,91
27	499672,51	1273213,74
28	499674,46	1273210,05
29	499667,00	1273206,06
30	499665,97	1273205,49
31	499677,74	1273184,24
32	499686,26	1273188,75
33	499688,20	1273185,22
34	499702,28	1273192,46
35	499700,76	1273194,98
36	499716,97	1273203,93
37	499715,06	1273207,92
38	499719,73	1273210,32
39	499721,04	1273211,34
40	499737,35	1273220,06

:3Y43

<i>Nº</i>	<i>X</i>	<i>Y</i>
1	499688,49	1273219,88
2	499700,24	1273226,02
3	499698,81	1273228,74
4	499694,06	1273237,77
5	499703,75	1273242,84
6	499703,46	1273243,41
7	499704,36	1273243,87
8	499703,40	1273245,71
9	499665,34	1273223,86
10	499672,12	1273210,85
11	499665,05	1273207,14
12	499665,97	1273205,49
13	499667,00	1273206,06
14	499674,46	1273210,05
15	499672,51	1273213,74

<i>16</i>	<i>499687,37</i>	<i>1273221,91</i>
-----------	------------------	-------------------

*:3Y44*

<i>Nº</i>	<i>X</i>	<i>Y</i>
<i>1</i>	<i>499695,75</i>	<i>1273264,53</i>
<i>2</i>	<i>499683,84</i>	<i>1273287,84</i>
<i>3</i>	<i>499676,44</i>	<i>1273286,11</i>
<i>4</i>	<i>499655,09</i>	<i>1273275,02</i>
<i>5</i>	<i>499652,63</i>	<i>1273274,35</i>
<i>6</i>	<i>499667,72</i>	<i>1273250,38</i>

*:3Y45*

<i>Nº</i>	<i>X</i>	<i>Y</i>
<i>1</i>	<i>499736,59</i>	<i>1273291,15</i>
<i>2</i>	<i>499730,21</i>	<i>1273303,21</i>
<i>3</i>	<i>499728,81</i>	<i>1273304,15</i>
<i>4</i>	<i>499719,88</i>	<i>1273314,91</i>
<i>5</i>	<i>499715,49</i>	<i>1273321,87</i>
<i>6</i>	<i>499712,44</i>	<i>1273329,36</i>
<i>7</i>	<i>499711,40</i>	<i>1273331,05</i>
<i>8</i>	<i>499709,02</i>	<i>1273334,92</i>
<i>9</i>	<i>499706,00</i>	<i>1273339,83</i>
<i>10</i>	<i>499703,19</i>	<i>1273345,33</i>
<i>11</i>	<i>499700,04</i>	<i>1273343,72</i>
<i>12</i>	<i>499689,13</i>	<i>1273363,24</i>
<i>13</i>	<i>499675,91</i>	<i>1273355,13</i>
<i>14</i>	<i>499680,48</i>	<i>1273347,36</i>
<i>15</i>	<i>499683,00</i>	<i>1273348,36</i>
<i>16</i>	<i>499684,15</i>	<i>1273345,99</i>
<i>17</i>	<i>499682,07</i>	<i>1273344,68</i>
<i>18</i>	<i>499684,37</i>	<i>1273340,62</i>
<i>19</i>	<i>499675,75</i>	<i>1273335,76</i>
<i>20</i>	<i>499673,75</i>	<i>1273339,22</i>
<i>21</i>	<i>499671,30</i>	<i>1273337,91</i>
<i>22</i>	<i>499670,01</i>	<i>1273339,96</i>
<i>23</i>	<i>499672,49</i>	<i>1273341,29</i>
<i>24</i>	<i>499667,40</i>	<i>1273350,30</i>
<i>25</i>	<i>499659,49</i>	<i>1273345,76</i>
<i>26</i>	<i>499672,24</i>	<i>1273325,21</i>
<i>27</i>	<i>499674,27</i>	<i>1273326,44</i>
<i>28</i>	<i>499674,79</i>	<i>1273325,57</i>
<i>29</i>	<i>499675,78</i>	<i>1273326,17</i>
<i>30</i>	<i>499676,93</i>	<i>1273324,30</i>

<i>31</i>	<i>499675,52</i>	<i>1273323,44</i>
<i>32</i>	<i>499677,09</i>	<i>1273320,85</i>
<i>33</i>	<i>499677,57</i>	<i>1273320,09</i>
<i>34</i>	<i>499675,94</i>	<i>1273319,08</i>
<i>35</i>	<i>499681,04</i>	<i>1273310,62</i>
<i>36</i>	<i>499681,85</i>	<i>1273309,27</i>
<i>37</i>	<i>499683,34</i>	<i>1273310,06</i>
<i>38</i>	<i>499687,28</i>	<i>1273303,23</i>
<i>39</i>	<i>499709,44</i>	<i>1273322,25</i>
<i>40</i>	<i>499722,37</i>	<i>1273304,72</i>
<i>41</i>	<i>499731,14</i>	<i>1273288,25</i>

*:3Y46*

<i>Nº</i>	<i>X</i>	<i>Y</i>
<i>1</i>	<i>499681,85</i>	<i>1273309,27</i>
<i>2</i>	<i>499681,04</i>	<i>1273310,62</i>
<i>3</i>	<i>499675,94</i>	<i>1273319,08</i>
<i>4</i>	<i>499677,57</i>	<i>1273320,09</i>
<i>5</i>	<i>499675,52</i>	<i>1273323,44</i>
<i>6</i>	<i>499676,93</i>	<i>1273324,30</i>
<i>7</i>	<i>499675,78</i>	<i>1273326,17</i>
<i>8</i>	<i>499674,79</i>	<i>1273325,57</i>
<i>9</i>	<i>499674,27</i>	<i>1273326,44</i>
<i>10</i>	<i>499672,24</i>	<i>1273325,21</i>
<i>11</i>	<i>499659,49</i>	<i>1273345,76</i>
<i>12</i>	<i>499625,49</i>	<i>1273325,31</i>
<i>13</i>	<i>499624,03</i>	<i>1273324,41</i>
<i>14</i>	<i>499631,94</i>	<i>1273311,29</i>
<i>15</i>	<i>499642,32</i>	<i>1273309,10</i>
<i>16</i>	<i>499645,19</i>	<i>1273304,38</i>
<i>17</i>	<i>499653,28</i>	<i>1273303,51</i>
<i>18</i>	<i>499660,30</i>	<i>1273306,75</i>
<i>19</i>	<i>499672,38</i>	<i>1273304,15</i>

*:3Y47*

<i>Nº</i>	<i>X</i>	<i>Y</i>
<i>1</i>	<i>499635,11</i>	<i>1273275,56</i>
<i>2</i>	<i>499619,30</i>	<i>1273303,06</i>
<i>3</i>	<i>499620,03</i>	<i>1273303,54</i>
<i>4</i>	<i>499619,77</i>	<i>1273303,97</i>
<i>5</i>	<i>499620,19</i>	<i>1273304,24</i>
<i>6</i>	<i>499620,45</i>	<i>1273303,81</i>
<i>7</i>	<i>499628,38</i>	<i>1273308,97</i>

<b>8</b>	<b>499620,21</b>	<b>1273322,03</b>
<b>9</b>	<b>499616,50</b>	<b>1273319,73</b>
<b>10</b>	<b>499606,77</b>	<b>1273313,40</b>
<b>11</b>	<b>499606,34</b>	<b>1273314,08</b>
<b>12</b>	<b>499604,83</b>	<b>1273313,12</b>
<b>13</b>	<b>499605,21</b>	<b>1273312,58</b>
<b>14</b>	<b>499586,81</b>	<b>1273300,84</b>
<b>15</b>	<b>499581,59</b>	<b>1273297,90</b>
<b>16</b>	<b>499581,96</b>	<b>1273297,24</b>
<b>17</b>	<b>499579,87</b>	<b>1273296,02</b>
<b>18</b>	<b>499585,50</b>	<b>1273286,57</b>
<b>19</b>	<b>499594,42</b>	<b>1273273,11</b>
<b>20</b>	<b>499598,05</b>	<b>1273275,33</b>
<b>21</b>	<b>499608,20</b>	<b>1273260,56</b>

**:3Y48**

<b>№</b>	<b>X</b>	<b>Y</b>
<b>1</b>	<b>499625,62</b>	<b>1273227,37</b>
<b>2</b>	<b>499608,20</b>	<b>1273260,56</b>
<b>3</b>	<b>499603,41</b>	<b>1273257,87</b>
<b>4</b>	<b>499586,69</b>	<b>1273258,78</b>
<b>5</b>	<b>499568,70</b>	<b>1273248,75</b>
<b>6</b>	<b>499567,62</b>	<b>1273249,78</b>
<b>7</b>	<b>499564,18</b>	<b>1273247,72</b>
<b>8</b>	<b>499567,69</b>	<b>1273241,86</b>
<b>9</b>	<b>499566,73</b>	<b>1273241,35</b>
<b>10</b>	<b>499567,56</b>	<b>1273240,10</b>
<b>11</b>	<b>499564,16</b>	<b>1273237,95</b>
<b>12</b>	<b>499563,27</b>	<b>1273239,29</b>
<b>13</b>	<b>499562,70</b>	<b>1273238,88</b>
<b>14</b>	<b>499563,46</b>	<b>1273237,61</b>
<b>15</b>	<b>499560,06</b>	<b>1273235,57</b>
<b>16</b>	<b>499559,24</b>	<b>1273236,65</b>
<b>17</b>	<b>499558,64</b>	<b>1273236,35</b>
<b>18</b>	<b>499559,32</b>	<b>1273235,18</b>
<b>19</b>	<b>499557,36</b>	<b>1273234,03</b>
<b>20</b>	<b>499556,64</b>	<b>1273235,07</b>
<b>21</b>	<b>499552,72</b>	<b>1273232,93</b>
<b>22</b>	<b>499553,42</b>	<b>1273231,64</b>
<b>23</b>	<b>499548,03</b>	<b>1273228,63</b>
<b>24</b>	<b>499559,27</b>	<b>1273211,95</b>
<b>25</b>	<b>499559,77</b>	<b>1273212,22</b>
<b>26</b>	<b>499560,11</b>	<b>1273212,41</b>
<b>27</b>	<b>499559,59</b>	<b>1273213,31</b>



28	499561,84	1273214,57
29	499562,37	1273213,64
30	499570,69	1273218,18
31	499573,60	1273212,86
32	499574,70	1273213,44
33	499576,91	1273209,15
34	499575,92	1273208,62
35	499577,64	1273205,49
36	499585,29	1273209,23
37	499581,83	1273215,57
38	499581,59	1273215,46
39	499573,03	1273231,59
40	499585,39	1273238,10
41	499587,28	1273234,60
42	499593,72	1273238,12
43	499593,01	1273239,54
44	499602,09	1273244,52
45	499609,80	1273229,77
46	499609,48	1273229,62
47	499612,55	1273223,40

48	499590,21	1273246,81
49	499587,34	1273251,97
50	499578,64	1273247,14
51	499581,47	1273241,94

*:3Y49*

<i>Nº</i>	<i>X</i>	<i>Y</i>
1	499628,38	1273308,97
2	499631,94	1273311,29
3	499624,03	1273324,41
4	499620,21	1273322,03

*:3Y50*

<i>Nº</i>	<i>X</i>	<i>Y</i>
1	499645,94	1273359,15
2	499645,57	1273359,79
3	499654,69	1273365,20
4	499646,48	1273379,07
5	499645,70	1273380,35
6	499640,32	1273393,96
7	499638,40	1273396,81
8	499633,64	1273393,03

9	499628,94	1273389,30
10	499627,18	1273384,03
11	499595,41	1273360,18
12	499593,41	1273347,57
13	499602,26	1273332,46
14	499604,20	1273333,56
15	499603,64	1273334,92
16	499612,27	1273340,05
17	499612,74	1273339,26
18	499614,98	1273340,62
19	499614,52	1273341,38
20	499615,05	1273341,69
21	499615,38	1273341,14
22	499616,70	1273341,94
23	499616,38	1273342,48
24	499619,40	1273344,25
25	499619,74	1273343,68
26	499621,15	1273344,51
27	499620,80	1273345,10
28	499621,96	1273345,79
29	499622,32	1273345,17
30	499623,68	1273345,99
31	499623,32	1273346,61
32	499626,46	1273348,46
33	499626,85	1273347,80
34	499628,06	1273348,54
35	499628,14	1273348,40
36	499631,36	1273350,31
37	499630,90	1273351,08
38	499635,10	1273353,58
39	499635,46	1273352,96
40	499637,02	1273353,90
41	499636,67	1273354,50
42	499637,91	1273355,23
43	499638,28	1273354,62
44	499639,81	1273355,51
45	499639,45	1273356,15
46	499644,02	1273358,87
47	499644,39	1273358,24

:3Y51

<i>Nº</i>	<i>X</i>	<i>Y</i>
1	499643,32	1273398,72
2	499654,39	1273405,29

<i>3</i>	<i>499647,90</i>	<i>1273415,32</i>
<i>4</i>	<i>499622,33</i>	<i>1273399,52</i>
<i>5</i>	<i>499621,72</i>	<i>1273399,08</i>
<i>6</i>	<i>499627,08</i>	<i>1273391,65</i>
<i>7</i>	<i>499631,77</i>	<i>1273395,37</i>
<i>8</i>	<i>499633,64</i>	<i>1273393,03</i>
<i>9</i>	<i>499638,40</i>	<i>1273396,81</i>
<i>10</i>	<i>499634,82</i>	<i>1273402,12</i>
<i>11</i>	<i>499639,11</i>	<i>1273404,95</i>

*:3Y52*

<i>Nº</i>	<i>X</i>	<i>Y</i>
<i>1</i>	<i>499642,88</i>	<i>1273430,98</i>
<i>2</i>	<i>499631,27</i>	<i>1273452,55</i>
<i>3</i>	<i>499628,36</i>	<i>1273451,38</i>
<i>4</i>	<i>499639,69</i>	<i>1273429,38</i>

*:3Y53*

<i>Nº</i>	<i>X</i>	<i>Y</i>
<i>1</i>	<i>499660,71</i>	<i>1273499,75</i>
<i>2</i>	<i>499673,05</i>	<i>1273528,63</i>
<i>3</i>	<i>499672,80</i>	<i>1273529,06</i>
<i>4</i>	<i>499667,09</i>	<i>1273540,93</i>
<i>5</i>	<i>499665,06</i>	<i>1273542,53</i>
<i>6</i>	<i>499658,68</i>	<i>1273537,02</i>
<i>7</i>	<i>499658,20</i>	<i>1273536,62</i>
<i>8</i>	<i>499657,05</i>	<i>1273537,95</i>
<i>9</i>	<i>499654,26</i>	<i>1273535,52</i>
<i>10</i>	<i>499655,41</i>	<i>1273534,20</i>
<i>11</i>	<i>499656,08</i>	<i>1273533,30</i>
<i>12</i>	<i>499646,58</i>	<i>1273524,58</i>
<i>13</i>	<i>499644,53</i>	<i>1273526,78</i>
<i>14</i>	<i>499641,60</i>	<i>1273524,03</i>
<i>15</i>	<i>499643,64</i>	<i>1273521,84</i>
<i>16</i>	<i>499634,15</i>	<i>1273513,14</i>
<i>17</i>	<i>499633,05</i>	<i>1273514,37</i>
<i>18</i>	<i>499632,05</i>	<i>1273515,43</i>
<i>19</i>	<i>499629,22</i>	<i>1273512,75</i>
<i>20</i>	<i>499630,22</i>	<i>1273511,70</i>
<i>21</i>	<i>499623,61</i>	<i>1273505,56</i>
<i>22</i>	<i>499599,62</i>	<i>1273485,05</i>
<i>23</i>	<i>499604,25</i>	<i>1273480,33</i>
<i>24</i>	<i>499612,87</i>	<i>1273469,71</i>

25	499618,81	1273474,31
26	499623,42	1273476,86
27	499648,82	1273499,13
28	499650,37	1273500,33
29	499652,13	1273501,25
30	499655,01	1273501,92
31	499657,04	1273501,83
32	499658,87	1273501,10
33	499660,52	1273499,98

:3Y54

Nº	X	Y
1	499602,26	1273332,46
2	499593,41	1273347,57
3	499583,74	1273340,52
4	499554,99	1273377,04
5	499545,85	1273387,86
6	499543,88	1273381,50
7	499548,21	1273376,28
8	499539,91	1273369,08
9	499543,92	1273364,32
10	499538,26	1273359,83
11	499533,34	1273355,46
12	499541,31	1273347,12
13	499546,64	1273351,17
14	499543,08	1273355,25
15	499545,81	1273357,63
16	499546,26	1273357,12
17	499548,81	1273359,49
18	499552,14	1273355,95
19	499559,65	1273362,49
20	499582,84	1273337,97
21	499590,53	1273325,81

:3Y55

Nº	X	Y
1	499524,98	1273349,24
2	499523,26	1273350,56
3	499525,34	1273353,19
4	499523,44	1273354,71
5	499525,81	1273357,08
6	499521,39	1273362,18
7	499515,38	1273357,01



<i>8</i>	<i>499519,48</i>	<i>1273352,24</i>
<i>9</i>	<i>499519,34</i>	<i>1273352,01</i>
<i>10</i>	<i>499510,69</i>	<i>1273343,96</i>
<i>11</i>	<i>499515,07</i>	<i>1273338,72</i>

*:3Y56*

<i>Nº</i>	<i>X</i>	<i>Y</i>
<i>1</i>	<i>499531,49</i>	<i>1273286,81</i>
<i>2</i>	<i>499528,14</i>	<i>1273292,49</i>
<i>3</i>	<i>499526,94</i>	<i>1273291,78</i>
<i>4</i>	<i>499527,76</i>	<i>1273290,41</i>
<i>5</i>	<i>499509,56</i>	<i>1273279,55</i>
<i>6</i>	<i>499505,23</i>	<i>1273276,96</i>
<i>7</i>	<i>499511,99</i>	<i>1273275,36</i>

*:3Y57*

<i>Nº</i>	<i>X</i>	<i>Y</i>
<i>1</i>	<i>499509,56</i>	<i>1273279,55</i>
<i>2</i>	<i>499505,05</i>	<i>1273287,11</i>
<i>3</i>	<i>499507,62</i>	<i>1273288,65</i>
<i>4</i>	<i>499504,84</i>	<i>1273293,31</i>
<i>5</i>	<i>499509,13</i>	<i>1273295,86</i>
<i>6</i>	<i>499506,57</i>	<i>1273300,16</i>
<i>7</i>	<i>499513,61</i>	<i>1273304,37</i>
<i>8</i>	<i>499516,17</i>	<i>1273300,07</i>
<i>9</i>	<i>499520,47</i>	<i>1273302,64</i>
<i>10</i>	<i>499522,46</i>	<i>1273299,30</i>
<i>11</i>	<i>499523,69</i>	<i>1273300,10</i>
<i>12</i>	<i>499514,16</i>	<i>1273316,34</i>
<i>13</i>	<i>499492,59</i>	<i>1273303,68</i>
<i>14</i>	<i>499489,91</i>	<i>1273295,15</i>
<i>15</i>	<i>499501,80</i>	<i>1273274,91</i>
<i>16</i>	<i>499505,23</i>	<i>1273276,96</i>

*:3Y58*

<i>Nº</i>	<i>X</i>	<i>Y</i>
<i>1</i>	<i>499490,05</i>	<i>1273345,58</i>
<i>2</i>	<i>499486,25</i>	<i>1273351,24</i>
<i>3</i>	<i>499482,25</i>	<i>1273353,59</i>

4	499470,34	1273365,52
5	499469,28	1273364,40
6	499467,17	1273365,87
7	499465,81	1273363,94
8	499461,47	1273367,48
9	499460,52	1273366,63
10	499460,01	1273367,29
11	499458,36	1273365,82
12	499458,91	1273365,20
13	499455,05	1273361,78
14	499462,06	1273356,94
15	499461,44	1273356,43
16	499456,15	1273352,12
17	499458,59	1273348,50
18	499459,03	1273348,68
19	499460,89	1273348,79
20	499463,68	1273347,78
21	499465,74	1273345,63
22	499470,70	1273336,61
23	499473,72	1273332,38
24	499479,02	1273336,57

:3Y59

<i>Nº</i>	<i>X</i>	<i>Y</i>
1	499457,93	1273201,15
2	499480,93	1273214,32
3	499476,46	1273222,96
4	499470,32	1273219,71
5	499456,46	1273211,99
6	499445,39	1273208,02
7	499430,70	1273203,25
8	499418,53	1273199,31
9	499414,16	1273212,83
10	499428,14	1273217,23
11	499424,52	1273226,34
12	499424,38	1273226,29
13	499414,80	1273222,77
14	499412,99	1273227,88
15	499412,10	1273227,68
16	499413,36	1273220,88
17	499406,93	1273218,96
18	499412,41	1273192,17
19	499389,72	1273186,26

<i>20</i>	<i>499392,59</i>	<i>1273178,67</i>
<i>21</i>	<i>499431,95</i>	<i>1273190,08</i>
<i>22</i>	<i>499432,48</i>	<i>1273189,00</i>
<i>23</i>	<i>499436,31</i>	<i>1273190,51</i>
<i>24</i>	<i>499436,08</i>	<i>1273191,33</i>
<i>25</i>	<i>499437,77</i>	<i>1273192,18</i>
<i>26</i>	<i>499437,55</i>	<i>1273192,77</i>
<i>27</i>	<i>499457,15</i>	<i>1273202,51</i>

*:3Y60*

<i>Nº</i>	<i>X</i>	<i>Y</i>
<i>1</i>	<i>499365,86</i>	<i>1273230,42</i>
<i>2</i>	<i>499339,58</i>	<i>1273210,60</i>
<i>3</i>	<i>499328,98</i>	<i>1273201,36</i>
<i>4</i>	<i>499326,05</i>	<i>1273207,77</i>
<i>5</i>	<i>499327,42</i>	<i>1273199,87</i>
<i>6</i>	<i>499325,10</i>	<i>1273198,93</i>
<i>7</i>	<i>499324,99</i>	<i>1273193,26</i>
<i>8</i>	<i>499338,63</i>	<i>1273195,75</i>
<i>9</i>	<i>499336,46</i>	<i>1273203,46</i>
<i>10</i>	<i>499341,89</i>	<i>1273207,15</i>
<i>11</i>	<i>499367,02</i>	<i>1273224,20</i>

*:3Y61*

<i>Nº</i>	<i>X</i>	<i>Y</i>
<i>1</i>	<i>499283,16</i>	<i>1273216,51</i>
<i>2</i>	<i>499282,30</i>	<i>1273227,77</i>
<i>3</i>	<i>499270,39</i>	<i>1273273,67</i>
<i>4</i>	<i>499265,79</i>	<i>1273270,98</i>
<i>5</i>	<i>499256,30</i>	<i>1273244,16</i>
<i>6</i>	<i>499253,36</i>	<i>1273236,62</i>
<i>7</i>	<i>499280,54</i>	<i>1273228,05</i>

*:3Y62*

<i>Nº</i>	<i>X</i>	<i>Y</i>
<i>1</i>	<i>499214,32</i>	<i>1273182,06</i>
<i>2</i>	<i>499231,74</i>	<i>1273194,67</i>
<i>3</i>	<i>499225,34</i>	<i>1273195,64</i>
<i>4</i>	<i>499190,79</i>	<i>1273199,11</i>
<i>5</i>	<i>499184,50</i>	<i>1273191,20</i>
<i>6</i>	<i>499196,96</i>	<i>1273194,64</i>

**:3Y63**

<i>Nº</i>	<i>X</i>	<i>Y</i>
<i>1</i>	<i>499552,15</i>	<i>1273198,28</i>
<i>2</i>	<i>499541,09</i>	<i>1273218,97</i>
<i>3</i>	<i>499541,03</i>	<i>1273219,07</i>
<i>4</i>	<i>499537,48</i>	<i>1273217,21</i>
<i>5</i>	<i>499549,22</i>	<i>1273196,64</i>

**:3Y64**

<i>Nº</i>	<i>X</i>	<i>Y</i>
<i>1</i>	<i>499384,39</i>	<i>1272976,01</i>
<i>2</i>	<i>499389,64</i>	<i>1272996,83</i>
<i>3</i>	<i>499386,61</i>	<i>1272997,59</i>
<i>4</i>	<i>499388,48</i>	<i>1273004,86</i>
<i>5</i>	<i>499385,18</i>	<i>1273005,55</i>
<i>6</i>	<i>499381,13</i>	<i>1272984,00</i>
<i>7</i>	<i>499375,08</i>	<i>1272961,05</i>
<i>8</i>	<i>499381,06</i>	<i>1272959,85</i>

**:3Y65**

<i>Nº</i>	<i>X</i>	<i>Y</i>
<i>1</i>	<i>499455,58</i>	<i>1272965,99</i>
<i>2</i>	<i>499460,74</i>	<i>1272986,38</i>
<i>3</i>	<i>499388,48</i>	<i>1273004,86</i>
<i>4</i>	<i>499386,61</i>	<i>1272997,59</i>
<i>5</i>	<i>499389,64</i>	<i>1272996,83</i>
<i>6</i>	<i>499384,39</i>	<i>1272976,01</i>
<i>7</i>	<i>499381,06</i>	<i>1272959,85</i>
<i>8</i>	<i>499385,34</i>	<i>1272958,99</i>
<i>9</i>	<i>499426,87</i>	<i>1272962,68</i>
<i>10</i>	<i>499427,29</i>	<i>1272964,58</i>
<i>11</i>	<i>499448,99</i>	<i>1272958,79</i>
<i>12</i>	<i>499451,11</i>	<i>1272967,11</i>

**:3Y66**

<i>Nº</i>	<i>X</i>	<i>Y</i>
<i>1</i>	<i>499579,29</i>	<i>1272890,02</i>
<i>2</i>	<i>499581,31</i>	<i>1272897,18</i>
<i>3</i>	<i>499577,51</i>	<i>1272899,36</i>



<i>4</i>	<i>499565,60</i>	<i>1272904,65</i>
<i>5</i>	<i>499534,48</i>	<i>1272915,65</i>
<i>6</i>	<i>499531,98</i>	<i>1272905,11</i>
<i>7</i>	<i>499539,85</i>	<i>1272903,38</i>
<i>8</i>	<i>499540,20</i>	<i>1272904,53</i>
<i>9</i>	<i>499544,22</i>	<i>1272903,61</i>
<i>10</i>	<i>499543,90</i>	<i>1272902,45</i>
<i>11</i>	<i>499556,81</i>	<i>1272899,40</i>
<i>12</i>	<i>499559,23</i>	<i>1272901,45</i>

*:3Y67*

<i>Nº</i>	<i>X</i>	<i>Y</i>
<i>1</i>	<i>499627,18</i>	<i>1273384,03</i>
<i>2</i>	<i>499628,94</i>	<i>1273389,30</i>
<i>3</i>	<i>499627,08</i>	<i>1273391,65</i>
<i>4</i>	<i>499621,72</i>	<i>1273399,08</i>
<i>5</i>	<i>499622,33</i>	<i>1273399,52</i>
<i>6</i>	<i>499613,80</i>	<i>1273411,30</i>
<i>7</i>	<i>499597,33</i>	<i>1273427,48</i>
<i>8</i>	<i>499590,88</i>	<i>1273421,46</i>
<i>9</i>	<i>499589,99</i>	<i>1273422,36</i>
<i>10</i>	<i>499586,66</i>	<i>1273428,04</i>
<i>11</i>	<i>499545,85</i>	<i>1273387,86</i>
<i>12</i>	<i>499554,99</i>	<i>1273377,04</i>
<i>13</i>	<i>499583,74</i>	<i>1273340,52</i>
<i>14</i>	<i>499593,41</i>	<i>1273347,57</i>
<i>15</i>	<i>499595,41</i>	<i>1273360,18</i>

<i>16</i>	<i>499606,56</i>	<i>1273399,29</i>
<i>17</i>	<i>499603,61</i>	<i>1273404,40</i>
<i>18</i>	<i>499597,72</i>	<i>1273406,38</i>
<i>19</i>	<i>499594,42</i>	<i>1273405,32</i>
<i>20</i>	<i>499589,38</i>	<i>1273402,37</i>
<i>21</i>	<i>499595,31</i>	<i>1273392,61</i>

*:3Y68*

<i>Nº</i>	<i>X</i>	<i>Y</i>
<i>1</i>	<i>499791,94</i>	<i>1272777,89</i>
<i>2</i>	<i>499786,31</i>	<i>1272791,47</i>
<i>3</i>	<i>499768,67</i>	<i>1272792,38</i>
<i>4</i>	<i>499771,04</i>	<i>1272789,85</i>
<i>5</i>	<i>499769,24</i>	<i>1272776,61</i>

**:3Y69**

<i>Nº</i>	<i>X</i>	<i>Y</i>
<i>1</i>	<i>499049,15</i>	<i>1272976,86</i>
<i>2</i>	<i>499051,84</i>	<i>1272990,10</i>
<i>3</i>	<i>499054,50</i>	<i>1273003,50</i>
<i>4</i>	<i>499030,70</i>	<i>1273008,30</i>
<i>5</i>	<i>499031,10</i>	<i>1273010,40</i>
<i>6</i>	<i>499022,80</i>	<i>1273012,00</i>
<i>7</i>	<i>499022,40</i>	<i>1273010,00</i>
<i>8</i>	<i>498998,74</i>	<i>1273014,79</i>
<i>9</i>	<i>498997,13</i>	<i>1273006,86</i>
<i>10</i>	<i>498996,04</i>	<i>1273001,52</i>
<i>11</i>	<i>499003,40</i>	<i>1272995,22</i>
<i>12</i>	<i>499001,87</i>	<i>1272985,76</i>
<i>13</i>	<i>499017,98</i>	<i>1272982,32</i>
<i>14</i>	<i>499029,90</i>	<i>1272980,23</i>
<i>15</i>	<i>499041,68</i>	<i>1272978,05</i>

**:3Y70**

<i>Nº</i>	<i>X</i>	<i>Y</i>
<i>1</i>	<i>499235,68</i>	<i>1273197,52</i>
<i>2</i>	<i>499240,44</i>	<i>1273205,33</i>
<i>3</i>	<i>499225,34</i>	<i>1273195,64</i>
<i>4</i>	<i>499231,74</i>	<i>1273194,67</i>

**:3Y71**

<i>Nº</i>	<i>X</i>	<i>Y</i>
<i>1</i>	<i>499559,99</i>	<i>1272847,71</i>
<i>2</i>	<i>499563,74</i>	<i>1272865,07</i>
<i>3</i>	<i>499558,01</i>	<i>1272866,72</i>
<i>4</i>	<i>499554,33</i>	<i>1272849,70</i>
<i>5</i>	<i>499554,19</i>	<i>1272849,04</i>

**:3Y72**

<i>Nº</i>	<i>X</i>	<i>Y</i>
<i>1</i>	<i>499861,11</i>	<i>1272833,39</i>
<i>2</i>	<i>499859,82</i>	<i>1272840,62</i>
<i>3</i>	<i>499852,05</i>	<i>1272840,92</i>
<i>4</i>	<i>499854,01</i>	<i>1272831,96</i>
<i>5</i>	<i>499860,23</i>	<i>1272833,32</i>

**:3Y73**

<b><i>Nº</i></b>	<b><i>X</i></b>	<b><i>Y</i></b>
<b><i>1</i></b>	<b><i>499422,99</i></b>	<b><i>1272872,15</i></b>
<b><i>2</i></b>	<b><i>499424,85</i></b>	<b><i>1272884,95</i></b>
<b><i>3</i></b>	<b><i>499426,01</i></b>	<b><i>1272884,74</i></b>
<b><i>4</i></b>	<b><i>499427,27</i></b>	<b><i>1272891,01</i></b>
<b><i>5</i></b>	<b><i>499412,86</i></b>	<b><i>1272893,81</i></b>
<b><i>6</i></b>	<b><i>499414,56</i></b>	<b><i>1272902,43</i></b>
<b><i>7</i></b>	<b><i>499355,02</i></b>	<b><i>1272917,61</i></b>
<b><i>8</i></b>	<b><i>499347,55</i></b>	<b><i>1272919,19</i></b>
<b><i>9</i></b>	<b><i>499349,27</i></b>	<b><i>1272927,29</i></b>
<b><i>10</i></b>	<b><i>499356,64</i></b>	<b><i>1272925,82</i></b>
<b><i>11</i></b>	<b><i>499359,87</i></b>	<b><i>1272941,91</i></b>
<b><i>12</i></b>	<b><i>499348,01</i></b>	<b><i>1272944,28</i></b>
<b><i>13</i></b>	<b><i>499336,43</i></b>	<b><i>1272889,67</i></b>
<b><i>14</i></b>	<b><i>499335,48</i></b>	<b><i>1272885,19</i></b>
<b><i>15</i></b>	<b><i>499341,50</i></b>	<b><i>1272884,28</i></b>
<b><i>16</i></b>	<b><i>499346,78</i></b>	<b><i>1272910,86</i></b>
<b><i>17</i></b>	<b><i>499354,34</i></b>	<b><i>1272909,10</i></b>
<b><i>18</i></b>	<b><i>499355,20</i></b>	<b><i>1272908,43</i></b>
<b><i>19</i></b>	<b><i>499355,79</i></b>	<b><i>1272907,28</i></b>
<b><i>20</i></b>	<b><i>499356,18</i></b>	<b><i>1272906,01</i></b>
<b><i>21</i></b>	<b><i>499352,54</i></b>	<b><i>1272886,06</i></b>
<b><i>22</i></b>	<b><i>499351,73</i></b>	<b><i>1272884,93</i></b>
<b><i>23</i></b>	<b><i>499350,51</i></b>	<b><i>1272884,01</i></b>
<b><i>24</i></b>	<b><i>499349,23</i></b>	<b><i>1272883,55</i></b>
<b><i>25</i></b>	<b><i>499343,83</i></b>	<b><i>1272883,99</i></b>

**:3Y74**

<b><i>Nº</i></b>	<b><i>X</i></b>	<b><i>Y</i></b>
<b><i>1</i></b>	<b><i>499335,48</i></b>	<b><i>1272885,19</i></b>
<b><i>2</i></b>	<b><i>499336,43</i></b>	<b><i>1272889,67</i></b>
<b><i>3</i></b>	<b><i>499329,01</i></b>	<b><i>1272882,69</i></b>

**:3Y75**

<b><i>Nº</i></b>	<b><i>X</i></b>	<b><i>Y</i></b>
<b><i>1</i></b>	<b><i>499546,22</i></b>	<b><i>1272999,12</i></b>
<b><i>2</i></b>	<b><i>499547,54</i></b>	<b><i>1273012,57</i></b>
<b><i>3</i></b>	<b><i>499542,91</i></b>	<b><i>1273019,43</i></b>
<b><i>4</i></b>	<b><i>499534,66</i></b>	<b><i>1273018,44</i></b>
<b><i>5</i></b>	<b><i>499534,74</i></b>	<b><i>1273013,67</i></b>
<b><i>6</i></b>	<b><i>499519,51</i></b>	<b><i>1273014,11</i></b>

<i>7</i>	<i>499519,51</i>	<i>1273006,73</i>
<i>8</i>	<i>499515,14</i>	<i>1273006,73</i>
<i>9</i>	<i>499515,14</i>	<i>1272999,70</i>
<i>10</i>	<i>499519,10</i>	<i>1272999,71</i>
<i>11</i>	<i>499542,43</i>	<i>1272999,54</i>
<i>12</i>	<i>499545,32</i>	<i>1272999,17</i>

*:3Y76*

<i>Nº</i>	<i>X</i>	<i>Y</i>
<i>1</i>	<i>499552,31</i>	<i>1273000,14</i>
<i>2</i>	<i>499549,68</i>	<i>1273020,25</i>
<i>3</i>	<i>499542,91</i>	<i>1273019,43</i>
<i>4</i>	<i>499547,58</i>	<i>1273012,50</i>
<i>5</i>	<i>499546,22</i>	<i>1272999,12</i>

*:3Y77*

<i>Nº</i>	<i>X</i>	<i>Y</i>
<i>1</i>	<i>499534,66</i>	<i>1273018,44</i>
<i>2</i>	<i>499514,65</i>	<i>1273019,73</i>
<i>3</i>	<i>499513,30</i>	<i>1272999,70</i>
<i>4</i>	<i>499515,14</i>	<i>1272999,70</i>
<i>5</i>	<i>499515,14</i>	<i>1273006,73</i>
<i>6</i>	<i>499519,51</i>	<i>1273006,73</i>
<i>7</i>	<i>499519,51</i>	<i>1273014,11</i>
<i>8</i>	<i>499534,74</i>	<i>1273013,67</i>

*:3Y78*

<i>Nº</i>	<i>X</i>	<i>Y</i>
<i>1</i>	<i>499718,84</i>	<i>1273103,17</i>
<i>2</i>	<i>499714,30</i>	<i>1273114,57</i>
<i>3</i>	<i>499709,62</i>	<i>1273112,80</i>
<i>4</i>	<i>499709,47</i>	<i>1273113,10</i>
<i>5</i>	<i>499698,67</i>	<i>1273107,42</i>
<i>6</i>	<i>499708,82</i>	<i>1273098,82</i>

*:3Y79*

<i>Nº</i>	<i>X</i>	<i>Y</i>
<i>1</i>	<i>499687,17</i>	<i>1273158,39</i>
<i>2</i>	<i>499679,67</i>	<i>1273173,35</i>
<i>3</i>	<i>499682,74</i>	<i>1273174,81</i>
<i>4</i>	<i>499681,20</i>	<i>1273177,88</i>



5	499679,95	1273180,24
6	499653,03	1273179,95
7	499641,09	1273167,57
8	499646,73	1273144,21
9	499667,41	1273149,78
10	499673,16	1273156,95
11	499671,53	1273160,06
12	499669,58	1273159,02
13	499669,01	1273160,26
14	499669,92	1273160,67
15	499664,42	1273172,64
16	499660,77	1273170,96
17	499659,33	1273174,13
18	499653,90	1273174,52
19	499652,01	1273173,65
20	499650,60	1273171,30
21	499651,97	1273168,31
22	499650,48	1273167,41
23	499657,28	1273155,66
24	499658,42	1273154,26
25	499660,37	1273150,83
26	499671,07	1273155,84

:3Y80

<i>Nº</i>	<i>X</i>	<i>Y</i>
1	499622,91	1273159,20
2	499620,49	1273162,16
3	499595,00	1273144,36

:3Y81

<i>Nº</i>	<i>X</i>	<i>Y</i>
1	499458,59	1273348,50
2	499456,15	1273352,12
3	499461,44	1273356,43
4	499462,06	1273356,94
5	499455,05	1273361,78
6	499442,74	1273350,85
7	499442,42	1273351,22
8	499441,10	1273350,08
9	499441,43	1273349,69
10	499440,62	1273349,01
11	499443,16	1273346,06

12	499444,01	1273343,82
13	499445,20	1273341,66
14	499457,72	1273348,38
15	499457,88	1273348,22

:3482

Nº	X	Y
1	499655,87	1273009,28
2	499652,29	1273016,02
3	499652,38	1273021,81
4	499656,91	1273021,81
5	499656,49	1273029,00
6	499641,59	1273028,07
7	499639,65	1273073,92
8	499642,01	1273076,23
9	499629,58	1273072,80
10	499623,74	1273072,79
11	499624,23	1273071,37
12	499614,93	1273068,56
13	499615,00	1273068,37
14	499619,19	1273056,13
15	499616,76	1273055,30
16	499619,71	1273046,63
17	499600,86	1273040,18
18	499602,49	1273001,86
19	499611,14	1273001,90
20	499607,30	1273032,00
21	499625,42	1273032,69
22	499636,34	1273026,67
23	499646,42	1273023,77
24	499650,95	1273008,49

:3483

Nº	X	Y
1	499266,43	1273100,83
2	499275,52	1273118,31
3	499270,83	1273121,24
4	499271,51	1273122,38
5	499269,45	1273123,65
6	499270,32	1273125,17
7	499271,34	1273124,42

8	499273,53	1273128,28
9	499273,15	1273128,53
10	499280,77	1273141,20
11	499264,92	1273139,84
12	499252,85	1273130,93
13	499243,44	1273117,74
14	499254,23	1273109,79
15	499253,85	1273109,26
16	499255,40	1273108,13
17	499255,78	1273108,65

:3484

№	X	Y
1	499489,91	1273295,15
2	499492,59	1273303,68
3	499514,16	1273316,34
4	499510,47	1273322,62
5	499507,10	1273330,27
6	499515,07	1273338,72
7	499510,69	1273343,96
8	499510,33	1273344,38
9	499506,24	1273349,15
10	499503,19	1273346,55
11	499500,96	1273344,67
12	499487,56	1273349,76
13	499486,25	1273351,24
14	499490,05	1273345,58
15	499473,72	1273332,38
16	499470,93	1273330,16
17	499465,78	1273321,82
18	499446,06	1273310,92
19	499445,76	1273311,36
20	499444,39	1273310,50
21	499455,31	1273291,41
22	499462,89	1273280,10