

**Проект межевания территории в границах улицы Октябрьский  
проспект, Советская, Свердлова, Воеводы Шуйского  
и реки Великой в городе Пскове**

**Основная часть проекта межевания**

*1. Общие положения*

Проектируемая территория располагается в границах улицы Народная, Коммунальная, Киселева, Кузбасской Дивизии в городе Пскове) в границах кадастровых кварталов: 60:27:0010314, 60:27:0010313, 60:27:0010312, 60:27:0010323, 60:27:0010324, 60:27:0010315, 60:27:0010322, 60:27:0010319, 60:27:0010321, 60:27:0010326, 60:27:0010325, 60:27:0010327, 60:27:0010328, 60:27:0010329, 60:27:0010330, 60:27:0010333, 60:27:0010332, 60:27:0010331, 60:27:0010336, 60:27:0010337.

Документация по территориальному планированию - проект межевания территории в границах улицы Октябрьский проспект, Советская, Свердлова, Воеводы Шуйского и реки Великой в городе Пскове) разработана на основании Постановления Администрации города Пскова от 30.11.2022 № 2360 «О принятии решения о подготовке проекта межевания территории в границах улицы Октябрьский проспект, Советская, Свердлова, Воеводы Шуйского и реки Великой в городе Пскове».

*2. Перечень и сведения о площади образуемых земельных участков, способы их образования. Вид разрешенного использования образуемых земельных участков.*

Условный номер ЗУ	Площадь, м <sup>2</sup>	Вид разрешенного использования	Код	Способ, вариант образования земельного участка	Местоположение
:ЗУ1	3195	<i>Среднеэтажная жилая застройка</i>	2.5	<i>Образование из земель, находящихся в государственной или муниципальной собственности. Перераспределение ЗУ с 60:27:0010313:3</i>	<i>обл. Псковская, г. Псков, ул. Советская, дом 1/3</i>
:ЗУ2	26	<i>Предоставление коммунальных услуг</i>	3.1.1	<i>Образование из земель, находящихся в государственной или муниципальной собственности.</i>	<i>Псковская область, г. Псков, ул. Реки Великой набережная, у д. 4</i>
:ЗУ3	1127	<i>Земельные участки (территории) общего пользования</i>	12.0	<i>Образование из земель, находящихся в государственной или муниципальной собственности. Перераспределение ЗУ с 60:27:0010313:10</i>	<i>Внутриквартальный проезд</i>
:ЗУ4	3960	<i>Среднеэтажная жилая застройка</i>	2.5	<i>Образование из земель, находящихся в государственной или муниципальной собственности. Перераспределение ЗУ с 60:27:0010313:7</i>	<i>обл. Псковская, г. Псков, ул. Советская, дом 5</i>
:ЗУ5	4196	<i>Земельные участки (территории) общего пользования</i>	12.0	<i>Образование из земель, находящихся в государственной или муниципальной собственности.</i>	<i>Внутриквартальный проезд</i>
:ЗУ6	2794	<i>Среднеэтажная жилая застройка</i>	2.5	<i>Образование из земель, находящихся в государственной или муниципальной собственности. Перераспределение ЗУ с КН 60:27:0010313:1</i>	<i>Псковская область, г. Псков, ул. Советская, д 9</i>

:ЗУ7	1328	Среднеэтажная жилая застройка	2.5	Образование из земель, находящихся в государственной или муниципальной собственности. Перераспределение ЗУ с КН 60:27:0010313:5	обл. Псковская, г. Псков, ул. Профсоюзная, дом 1
:ЗУ8	333	Земельные участки (территории) общего пользования	12.0	Образование из земель, находящихся в государственной или муниципальной собственности.	Внутриквартальный проезд
:ЗУ9	3343	Историко- культурная деятельность	9.3	Образование из земель, находящихся в государственной или муниципальной собственности.	Псковская область, г. Псков, набережная реки Великой
:ЗУ10	15	Земельные участки (территории) общего пользования	12.0	Образование из земель, находящихся в государственной или муниципальной собственности.	Псковская область, г. Псков, набережная реки Великой
:ЗУ11	3667	Земельные участки (территории) общего пользования	12.0	Образование из земель, находящихся в государственной или муниципальной собственности.	Внутриквартальный проезд
:ЗУ12	1956	Земельные участки (территории) общего пользования	12.0	Образование из земель, находящихся в государственной или муниципальной собственности.	Внутриквартальный проезд
:ЗУ13	7603	Земельные участки (территории) общего пользования	12.0	Образование из земель, находящихся в государственной или муниципальной собственности.	Внутриквартальный проезд
:ЗУ14	866	Земельные участки (территории) общего пользования	12.0	Образование из земель, находящихся в государственной или муниципальной собственности.	Псковская область, г Псков, ул Советская
:ЗУ15	414	Земельные участки (территории) общего пользования	12.0	Образование из земель, находящихся в государственной или муниципальной собственности.	Внутриквартальный проезд

:ЗУ16	934	Обеспечение внутреннего правопорядка	8.3	Образование из земель, находящихся в государственной или муниципальной собственности.	обл. Псковская, г. Псков, ул. Детская, у дома 2А
:ЗУ17	2253	Земельные участки (территории) общего пользования	12.0	Образование из земель, находящихся в государственной или муниципальной собственности.	Внутриквартальный проезд
:ЗУ18	55	Земельные участки (территории) общего пользования	12.0	Образование из земель, находящихся в государственной или муниципальной собственности.	Псковская область, г. Псков, набережная реки Великой
:ЗУ19	766	Благоустройство территории	12.0.2	Образование из земель, находящихся в государственной или муниципальной собственности.	Внутриквартальный проезд
:ЗУ20	872	Земельные участки (территории) общего пользования	12.0	Образование из земель, находящихся в государственной или муниципальной собственности.	Внутриквартальный проезд
:ЗУ21	8026	Земельные участки (территории) общего пользования	12.0	Образование из земель, находящихся в государственной или муниципальной собственности.	Внутриквартальный проезд
:ЗУ22	676	Земельные участки (территории) общего пользования	12.0	Образование из земель, находящихся в государственной или муниципальной собственности.	Внутриквартальный проезд
:ЗУ23	1333	Улично-дорожная сеть	12.0.1	Образование из земель, находящихся в государственной или муниципальной собственности.	Внутриквартальный проезд
:ЗУ24	2948	Малоэтажная многоквартирная жилая застройка	2.1.1	Образование из земель, находящихся в государственной или муниципальной собственности. Перераспределение ЗУ с 60:27:0010333:3	Псковская область, г. Псков, ул. Советская, д. 41



:ЗУ25	1006	Улично-дорожная сеть	12.0.1	Образование из земель, находящихся в государственной или муниципальной собственности.	Внутриквартальный проезд
:ЗУ26	525	Улично-дорожная сеть	12.0.1	Образование из земель, находящихся в государственной или муниципальной собственности.	Внутриквартальный проезд
:ЗУ27	2067	Улично-дорожная сеть	12.0.1	Образование из земель, находящихся в государственной или муниципальной собственности.	Внутриквартальный проезд
:ЗУ28	904	Благоустройство территории	12.0.2	Образование из земель, находящихся в государственной или муниципальной собственности.	Псковская область, г Псков, ул. Воеводы Шуйского, у д 6
:ЗУ29	3911	Улично-дорожная сеть	12.0.1	Образование из земель, находящихся в государственной или муниципальной собственности.	Внутриквартальный проезд
:ЗУ30	66	Земельные участки (территории) общего пользования	12.0	Образование из земель, находящихся в государственной или муниципальной собственности.	Внутриквартальный проезд
:ЗУ31	247	Земельные участки (территории) общего пользования	12.0	Образование из земель, находящихся в государственной или муниципальной собственности.	Внутриквартальный проезд
:ЗУ32	1935	Улично-дорожная сеть	12.0.1	Образование из земель, находящихся в государственной или муниципальной собственности.	Внутриквартальный проезд
:ЗУ33	26	Предоставление коммунальных услуг	3.1.1	Образование из земель, находящихся в государственной или муниципальной собственности.	Псковская область, г. Псков, ул. Советская, у д. 42
:ЗУ34	4815	Земельные участки (территории) общего	12.0	Образование из земель, находящихся в государственной или муниципальной	Внутриквартальный проезд

		<i>пользования</i>		<i>собственности.</i>	
<i>:ЗУ35</i>	<i>1386</i>	<i>Историко-культурная деятельность</i>	<i>9.3</i>	<i>Образование из земель, находящихся в государственной или муниципальной собственности.</i>	<i>Псковская область, г. Псков, ул. Советская, у д. 50</i>
<i>:ЗУ36</i>	<i>357</i>	<i>Земельные участки (территории) общего пользования</i>	<i>12.0</i>	<i>Образование из земель, находящихся в государственной или муниципальной собственности.</i>	<i>Внутриквартальный проезд</i>
<i>:ЗУ37</i>	<i>1932</i>	<i>Малоэтажная многоквартирная жилая застройка</i>	<i>2.1.1</i>	<i>Образование из земель, находящихся в государственной или муниципальной собственности. Перераспределение ЗУ с 60:27:0010324:15</i>	<i>Псковская область, городской округ город Псков, город Псков, улица Советская, дом 56/2</i>
<i>:ЗУ38</i>	<i>1542</i>	<i>Благоустройство территории</i>	<i>12.0.2</i>	<i>Образование из земель, находящихся в государственной или муниципальной собственности.</i>	<i>Псковская область, городской округ город Псков, город Псков, улица Советская</i>
<i>:ЗУ39</i>	<i>494</i>	<i>Земельные участки (территории) общего пользования</i>	<i>12.0</i>	<i>Образование из земель, находящихся в государственной или муниципальной собственности.</i>	<i>Внутриквартальный проезд</i>
<i>:ЗУ40</i>	<i>12298</i>	<i>Улично-дорожная сеть</i>	<i>12.0.1</i>	<i>Образование из земель, находящихся в государственной или муниципальной собственности.</i>	<i>обл. Псковская, г. Псков, ул. Некрасова</i>
<i>:ЗУ41</i>	<i>2772</i>	<i>Земельные участки (территории) общего пользования</i>	<i>12.0</i>	<i>Образование из земель, находящихся в государственной или муниципальной собственности.</i>	<i>Внутриквартальный проезд</i>
<i>:ЗУ42</i>	<i>2509</i>	<i>Среднее и высшее профессиональное образование, Объекты культурно-досуговой деятельности</i>	<i>3.5.2</i> <i>3.6.1</i>	<i>Образование из земель, находящихся в государственной или муниципальной собственности.</i>	<i>Псковская область, городской округ город Псков, город Псков, улица Некрасова, дом 24</i>

:ЗУ43	486	Благоустройство территории	12.0.2	Образование из земель, находящихся в государственной или муниципальной собственности.	Псковская область, городской округ город Псков, город Псков, улица Некрасова
:ЗУ44	903	Благоустройство территории	12.0.2	Образование из земель, находящихся в государственной или муниципальной собственности.	Псковская область, городской округ город Псков, город Псков, улица Некрасова
:ЗУ45	1682	Земельные участки (территории) общего пользования	12.0	Образование из земель, находящихся в государственной или муниципальной собственности.	Внутриквартальный проезд
:ЗУ46	1417	Малоэтажная многоквартирная жилая застройка	2.1.1	Образование из земель, находящихся в государственной или муниципальной собственности. Перераспределение ЗУ с 60:27:0010325:27	Псковская область, г Псков, ул Гоголя, д 8
:ЗУ47	1784	Малоэтажная многоквартирная жилая застройка	2.1.1	Образование из земель, находящихся в государственной или муниципальной собственности. Перераспределение ЗУ с 60:27:0010325:15	Псковская область, г. Псков, ул. Гоголя, д. 6
:ЗУ48	1604	Земельные участки (территории) общего пользования	12.0	Образование из земель, находящихся в государственной или муниципальной собственности.	Внутриквартальный проезд
:ЗУ49	67	Земельные участки (территории) общего пользования	12.0	Образование из земель, находящихся в государственной или муниципальной собственности.	Внутриквартальный проезд
:ЗУ50	1797	Малоэтажная многоквартирная жилая застройка	2.1.1	Образование из земель, находящихся в государственной или муниципальной собственности. Перераспределение ЗУ с 60:27:0010326:2	Псковская область, г. Псков, ул. Гоголя, д. 7

:ЗУ51	299	Земельные участки (территории) общего пользования	12.0	Образование из земель, находящихся в государственной или муниципальной собственности.	Внутриквартальный проезд
:ЗУ52	82	Земельные участки (территории) общего пользования	12.0	Образование из земель, находящихся в государственной или муниципальной собственности.	Внутриквартальный проезд
:ЗУ53	1860	Малоэтажная многоквартирная жилая застройка	2.1.1	Образование из земель, находящихся в государственной или муниципальной собственности. Перераспределение ЗУ с 60:27:0010326:4	Псковская область, г. Псков, ул. Свердлова, д. 42
:ЗУ54	821	Земельные участки (территории) общего пользования	12.0	Образование из земель, находящихся в государственной или муниципальной собственности.	Внутриквартальный проезд
:ЗУ55	431	Земельные участки (территории) общего пользования	12.0	Образование из земель, находящихся в государственной или муниципальной собственности.	Внутриквартальный проезд
:ЗУ56	126	Земельные участки (территории) общего пользования	12.0	Раздел ЗУ с 60:27:0010326:28:ЗУ1	Псковская область, г. Псков, ул. Гоголя
:ЗУ57	750	Благоустройство территории	12.0.2	Раздел ЗУ с 60:27:0010326:28:ЗУ2	Псковская область, г. Псков, ул. Гоголя, у д. 3
:ЗУ58	244	Земельные участки (территории) общего пользования	12.0	Образование из земель, находящихся в государственной или муниципальной собственности.	Внутриквартальный проезд
:ЗУ59	1257	Земельные участки (территории) общего пользования	12.0	Образование из земель, находящихся в государственной или муниципальной собственности.	Внутриквартальный проезд

:ЗУ60	107	Улично-дорожная сеть	12.0.1	Образование из земель, находящихся в государственной или муниципальной собственности.	Внутриквартальный проезд
:ЗУ61	684	Земельные участки (территории) общего пользования	12.0	Образование из земель, находящихся в государственной или муниципальной собственности.	Внутриквартальный проезд
:ЗУ62	341	Земельные участки (территории) общего пользования	12.0	Образование из земель, находящихся в государственной или муниципальной собственности.	Внутриквартальный проезд
:ЗУ63	87	Земельные участки (территории) общего пользования	12.0	Образование из земель, находящихся в государственной или муниципальной собственности.	Внутриквартальный проезд
:ЗУ64	234	Земельные участки (территории) общего пользования	12.0	Образование из земель, находящихся в государственной или муниципальной собственности.	Внутриквартальный проезд
:ЗУ65	2514	Малоэтажная многоквартирная жилая застройка	2.1.1	Образование из земель, находящихся в государственной или муниципальной собственности. Перераспределение ЗУ с 60:27:0010330:9	Псковская область, г. Псков, ул. Советская, д. 35А
:ЗУ66	394	Обеспечение внутреннего правопорядка	8.3	Образование из земель, находящихся в государственной или муниципальной собственности.	обл. Псковская, г. Псков, ул. Детская, у дома 6
:ЗУ67	3661	Малоэтажная многоквартирная жилая застройка	2.1.1	Образование из земель, находящихся в государственной или муниципальной собственности. Перераспределение ЗУ с 60:27:0010326:274	Псковская область, г. Псков, ул. Гоголя, д. 7Б
:ЗУ68	279	Земельные участки (территории) общего пользования	12.0	Образование из земель, находящихся в государственной или муниципальной собственности.	Внутриквартальный проезд

:ЗУ69	1494	Общежития	3.2.4	Образование из земель, находящихся в государственной или муниципальной собственности. Перераспределение ЗУ с 60:27:0010332:7	Псковская область, г. Псков, ул. Калинина, д. 15
:ЗУ70	47	Земельные участки (территории) общего пользования	12.0	Образование из земель, находящихся в государственной или муниципальной собственности.	Внутриквартальный проезд
:ЗУ71	107	Земельные участки (территории) общего пользования	12.0	Образование из земель, находящихся в государственной или муниципальной собственности.	Внутриквартальный проезд
:ЗУ72	61	Земельные участки (территории) общего пользования	12.0	Образование из земель, находящихся в государственной или муниципальной собственности.	Внутриквартальный проезд
:ЗУ73	2648	Земельные участки (территории) общего пользования	12.0	Образование из земель, находящихся в государственной или муниципальной собственности.	Внутриквартальный проезд
:ЗУ74	13	Земельные участки (территории) общего пользования	12.0	Образование из земель, находящихся в государственной или муниципальной собственности.	Внутриквартальный проезд
:ЗУ75	475	Малоэтажная многоквартирная жилая застройка	12.0.2	Образование из земель, находящихся в государственной или муниципальной собственности. Перераспределение ЗУ с КН 60:27:0010324:42	Псковская область, г. Псков, ул. Советская, д. 48
:ЗУ76	97	Земельные участки (территории) общего пользования	12.0	Образование из земель, находящихся в государственной или муниципальной собственности.	Псковская область, г. Псков, ул. Советская, у д. 48
:ЗУ77	156	Историко-культурная деятельность	9.3	Образование из земель, находящихся в государственной или муниципальной собственности.	Псковская область, г. Псков, ул. Советская, у д. 48

:ЗУ78	175	Земельные участки (территории) общего пользования	12.0	Образование из земель, находящихся в государственной или муниципальной собственности.	Внутриквартальный проезд
:ЗУ79	861	Земельные участки (территории) общего пользования	12.0	Образование из земель, находящихся в государственной или муниципальной собственности.	Внутриквартальный проезд
:ЗУ80	59	Земельные участки (территории) общего пользования	12.0	Образование из земель, находящихся в государственной или муниципальной собственности.	Внутриквартальный проезд
:ЗУ81	60	Благоустройство территории	12.0.2	Образование из земель, находящихся в государственной или муниципальной собственности.	Внутриквартальный проезд
:ЗУ82	1569	Земельные участки (территории) общего пользования	12.0	Образование из земель, находящихся в государственной или муниципальной собственности.	Внутриквартальный проезд

Изменение одного вида разрешенного использования земельных участков и объектов капитального строительства на другой вид такого использования осуществляется в соответствии с градостроительным регламентом территориальной зоны при условии соблюдения требований технических регламентов.

Основные и вспомогательные виды разрешенного использования земельных участков и объектов капитального строительства правообладателями земельных участков и объектов капитального строительства, за исключением органов государственной власти, органов местного самоуправления, государственных и муниципальных учреждений, государственных и муниципальных унитарных предприятий, выбираются самостоятельно без дополнительных разрешений и согласования.



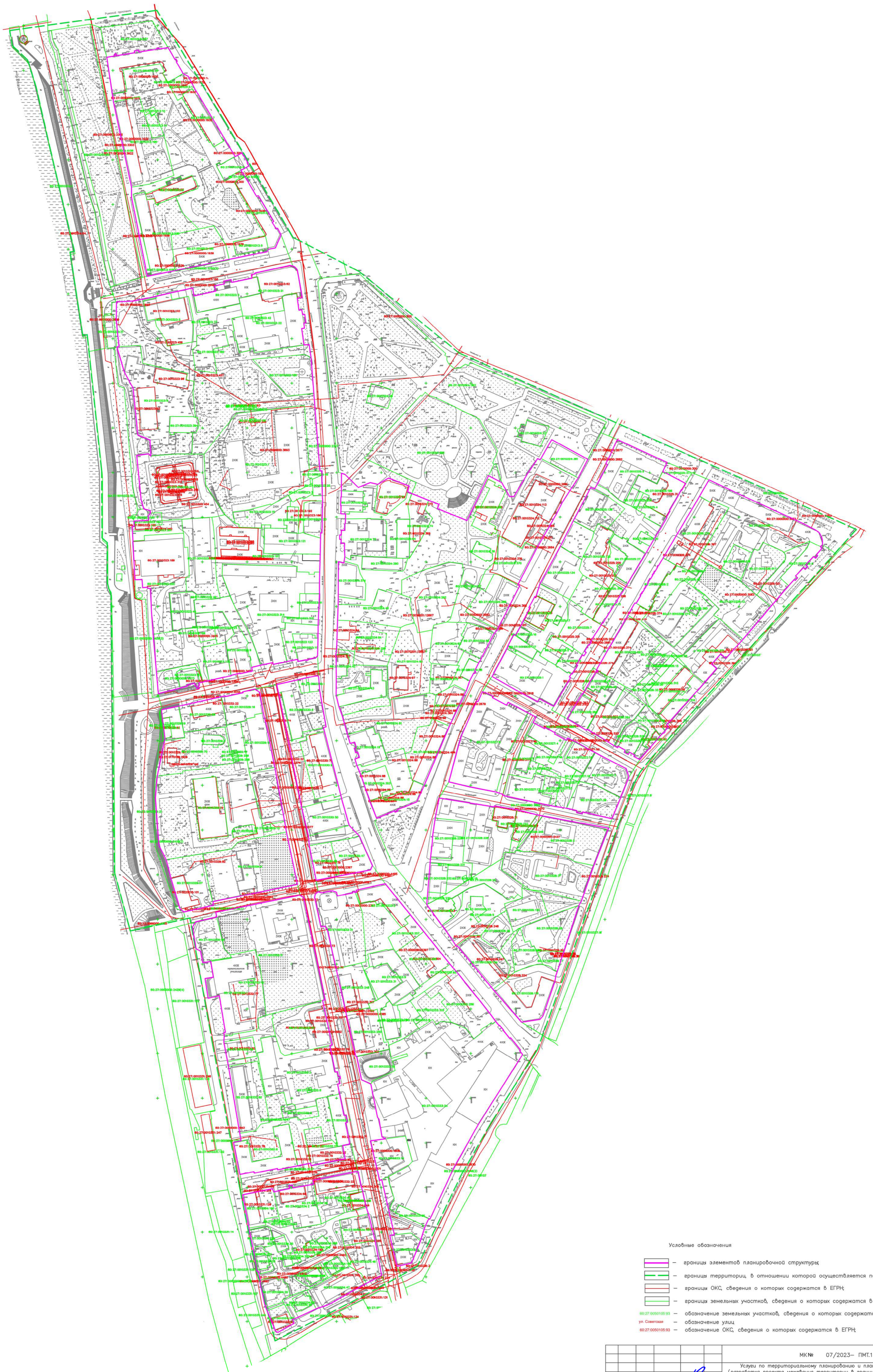

Условные обозначения

- границы элементов планировочной структуры
- границы территории, в отношении которой осуществляется подготовка проекта
- границы ОКС, сведения о которых содержатся в ЕГРН
- границы земельных участков, сведения о которых содержатся в ЕГРН
- 60:27:0050105:93 — обозначение земельных участков, сведения о которых содержатся в ЕГРН
- 60:27:0050105:93 — обозначение улиц
- 60:27:0050105:93 — обозначение ОКС, сведения о которых содержатся в ЕГРН

		МК № 07/2023— ПМТ.1	
Изм. Кол. уч.	Лист № док.	П.	Дата
Выполнил	Перепелов	Назаров	
Проект межевания территории		Стация	Лист
		п	
Чертеж границ существующих элементов планировочной структуры		ООО "Гео-Сервис"	
Масштаб 1:2000			



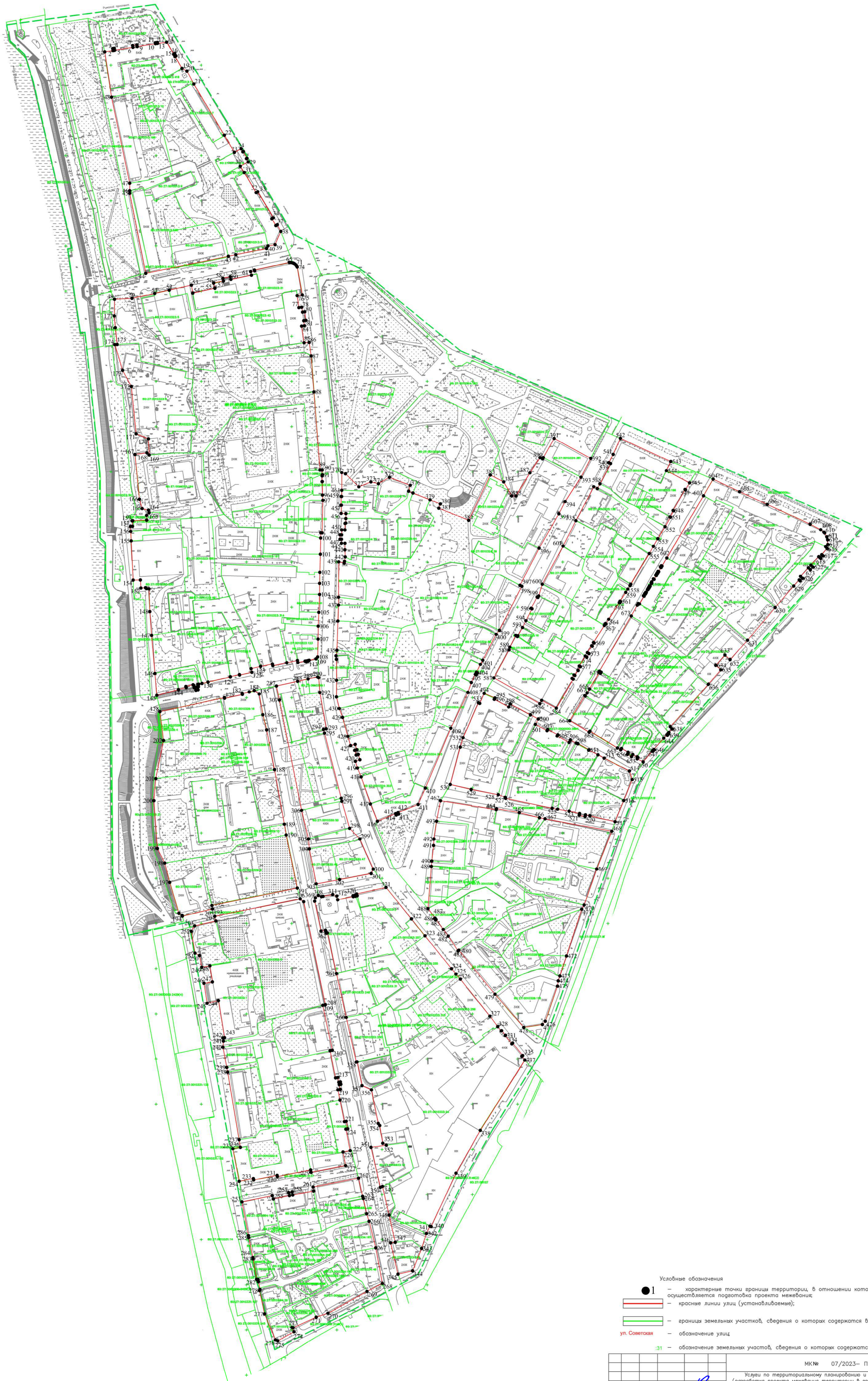

- Условные обозначения
- 1 — характерные точки границы территории, в отношении которой осуществляется подготовка проекта межевания;
  - красные линии улиц (устанавливаемые);
  - границы земельных участков, сведения о которых содержатся в ЕГРН;
  - ул. Советская — обозначение улиц
  - 31 — обозначение земельных участков, сведения о которых содержатся в ЕГРН

		МК № 07/2023— ПМТ.1	
Изм. Кол. уч.	Лист № док.	Услуги по территориальному планированию и планировке территории (разработка проекта межевания территории в границах улицы Октябрьский проспект, Советская, Свердловка, Воеводы Шуаского и реки Великой в городе Полюбо)	
Выполнил	Перепелов		
		Проект межевания территории	Страница
		Чертеж границ красных линий	Лист
		Масштаб 1:2000	Листов
		ООО "Гео-Сервис"	







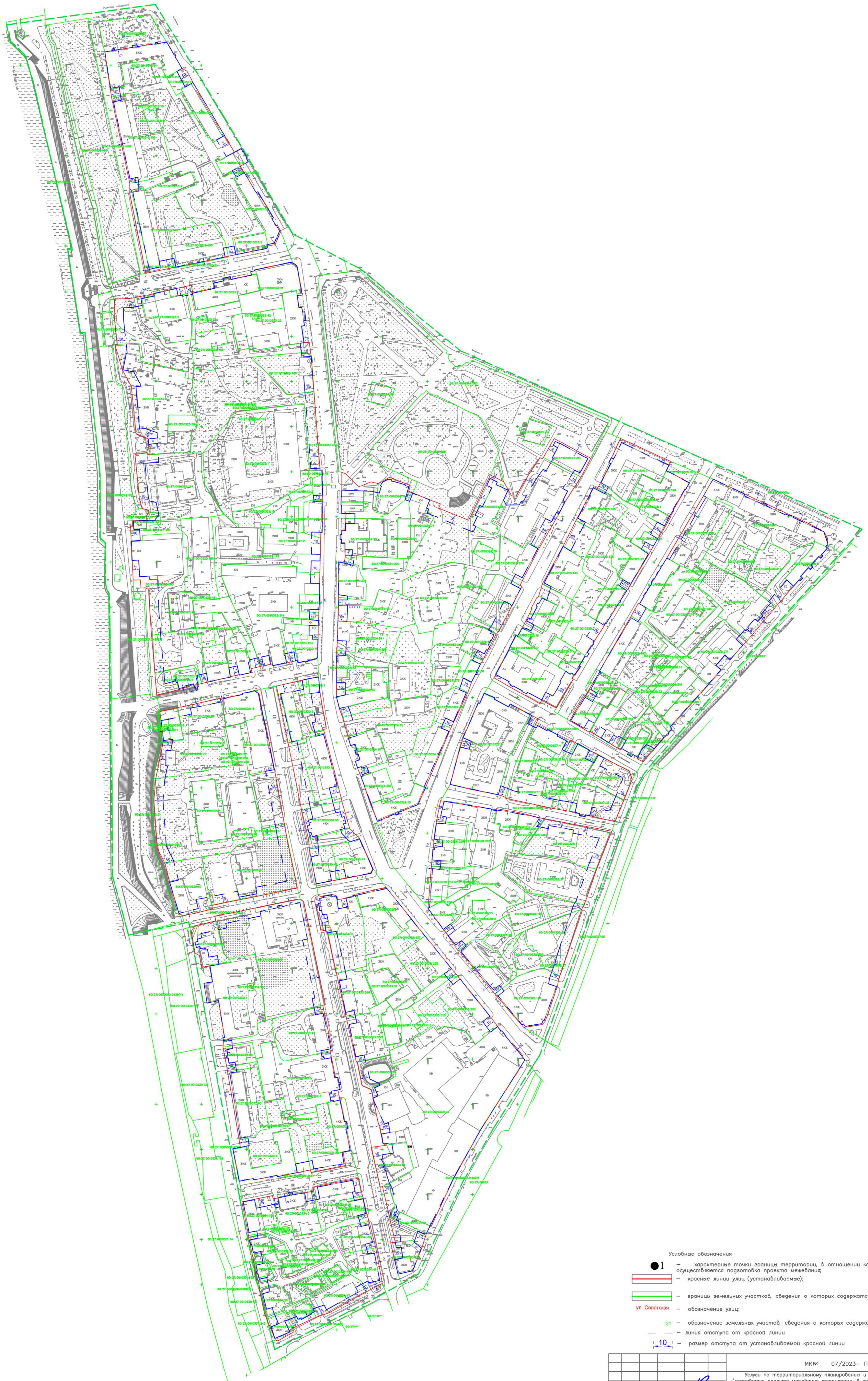

- Условные обозначения
- 1 — характерные точки границы территории, в отношении которой осуществляется подготовка проекта межевания;
  - — красные линии улиц (устанавливаемые);
  - — границы земельных участков, сведения о которых содержатся в ЕГРП;
  - ул. Советская — обозначение улиц;
  - :31 — обозначение земельных участков, сведения о которых содержатся в ЕГРП;
  - — линия отступа от красной линии;
  - 10 — размер отступа от устанавливаемой красной линии

				МК № 07/2023— ПМ.1			
Изм. Кол.уч.	Лист № док.	П.	Дата	Услуги по территориальному планированию и планировке территории (разработка проекта межевания территории в границах улицы Октябрьский проспект, Советская, Свердловка, Воеводы Шуаского и реки Великой в городе Покрове)			
Выполнил	Перелобов						
				Проект межевания территории	Стация	Лист	Листов
				Чертеж отступов от красных линий	п		
				ООО "Гео-Сервис"			
				Масштаб 1:2000			



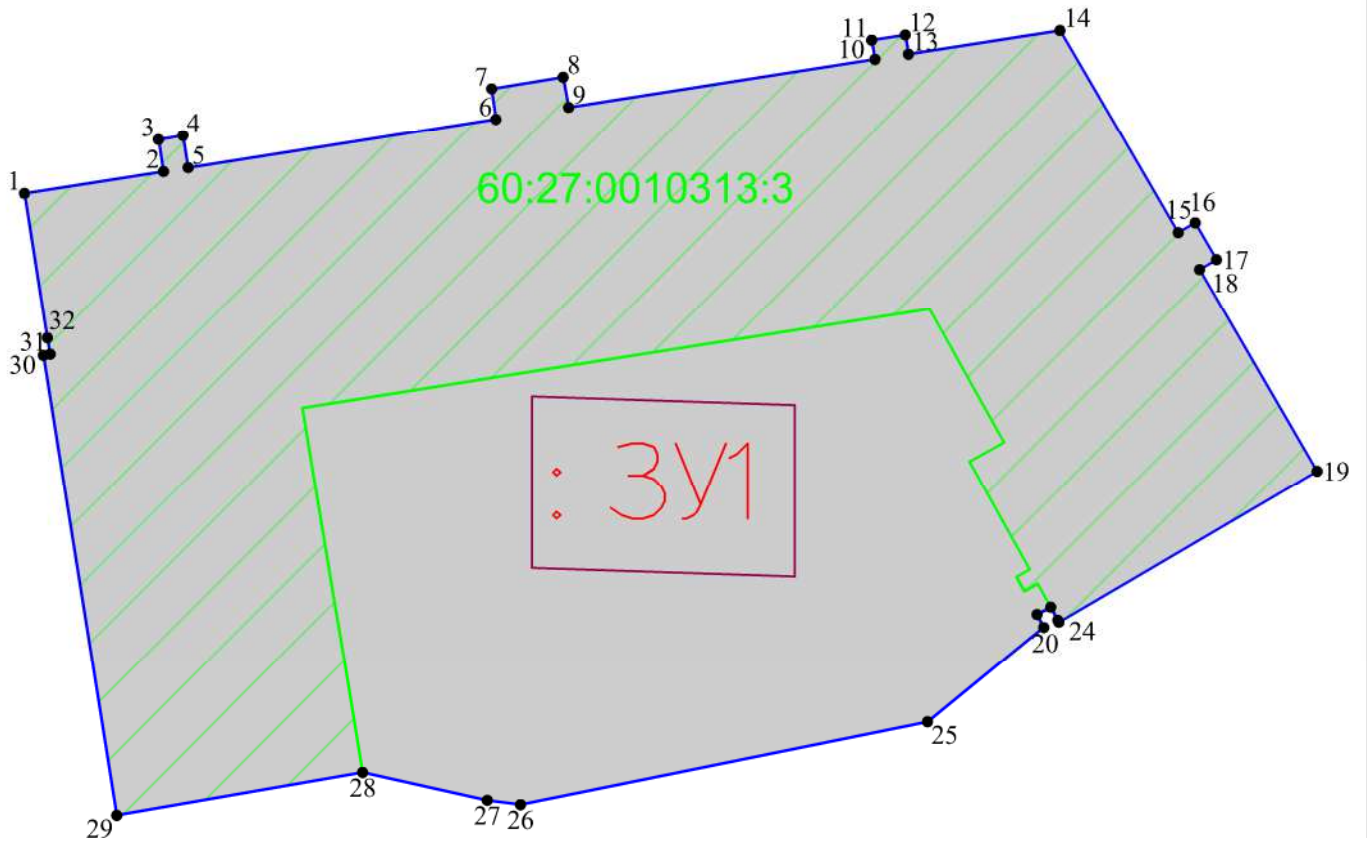

Согласовано:

Взам. инв. №

Подпись и дата

Инв. № подл.

Условные обозначения

- граница образуемого земельного участка;
- :ЗУ1 — обозначение образуемого земельного участка;
- 1 — обозначение характерной точки границы образуемого земельного участка;
- 60:27:0010313:3 — обозначение перераспределяемых земельных участков и их частей

МК № 07/2023–ПМТ.1

Услуги по территориальному планированию и планировке территории (разработка проекта межевания территории в границах улицы Октябрьский проспект, Советская, Свердлова, Воеводы Шуйского и реки Великой в городе Пскове)

Изм.	Кол.уч.	Лист	№ док.	Подпись	Дата
				<i>Назаров А.В.</i>	
				<i>Семенов С.Ю.</i>	

Проект межевания территории

Стадия	Лист	Листов
П		



Чертеж границ образуемого земельного участка  
: ЗУ1  
Масштаб 1: 500

ООО "Гео-Сервис"

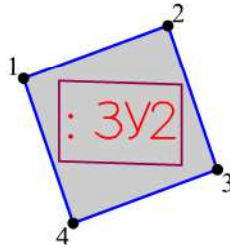
Согласовано:



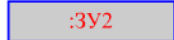

Условные обозначения

-  - граница образуемого земельного участка;
-  - обозначение образуемого земельного участка;
-  - обозначение характерной точки границы образуемого земельного участка;
-  - обозначение перераспределяемых земельных участков и их частей

Взам. инв. №	
Подпись и дата	
Инв. № подл.	

МК № 07/2023–ПМТ.1

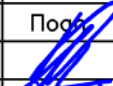
Услуги по территориальному планированию и планировке территории (разработка проекта межевания территории в границах улицы Октябрьский проспект, Советская, Свердлова, Воеводы Шуйского и реки Великой в городе Пскове)

Изм.	Кол.уч.	Лист	№ док.	Подп.	Дата
ГИП			Назаров А.В.		
Выполнил			Семенов С.Ю.		

Проект межевания территории

Стадия	Лист	Листов
П		

Чертеж границ образуемого земельного участка  
: 3У2  
Масштаб 1:250

ООО "Гео-Сервис"

Согласовано:

Взам. инв. №

Подпись и дата

Инв. № подл.

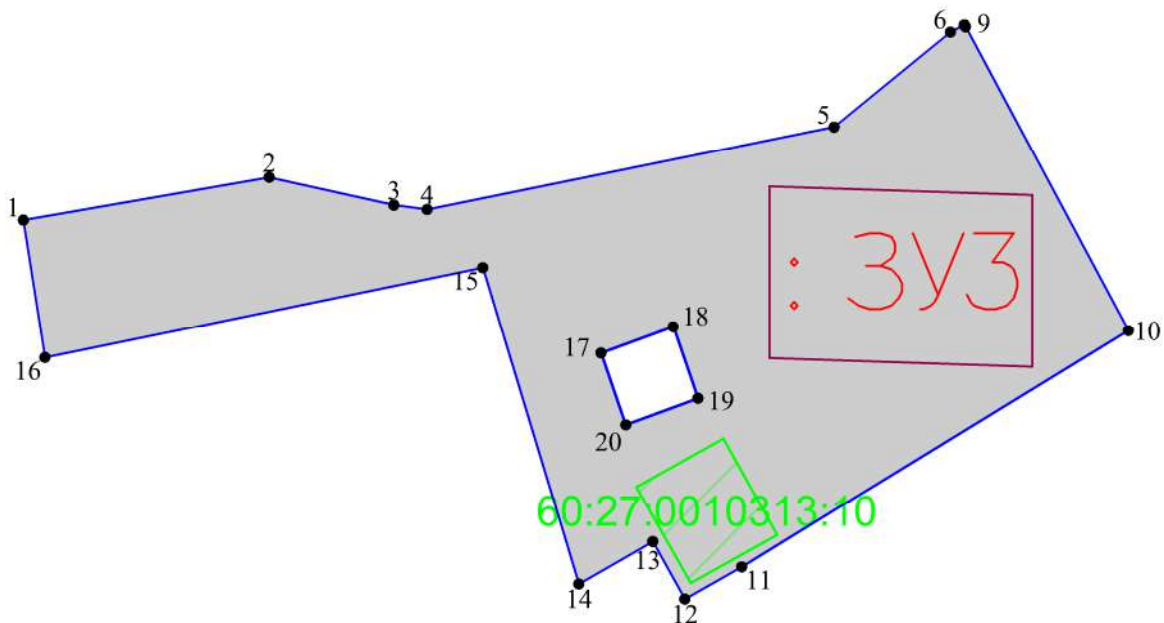

Условные обозначения

- граница образуемого земельного участка;
- обозначение образуемого земельного участка;
- обозначение характерной точки границы образуемого земельного участка;
- обозначение перераспределяемых земельных участков и их частей

МК № 07/2023–ПМТ.1

Услуги по территориальному планированию и планировке территории (разработка проекта межевания территории в границах улицы Октябрьский проспект, Советская, Свердлова, Воеводы Шуйского и реки Великой в городе Пскове)

Изм.	Кол.уч.	Лист	№ док.	Подпись	Дата
ГИП				Назаров А.В.	
Выполнил				Семенов С.Ю.	

Проект межевания территории



Стадия	Лист	Листов
П		

Чертеж границ образуемого земельного участка  
: ЗУЗ  
Масштаб 1: 500

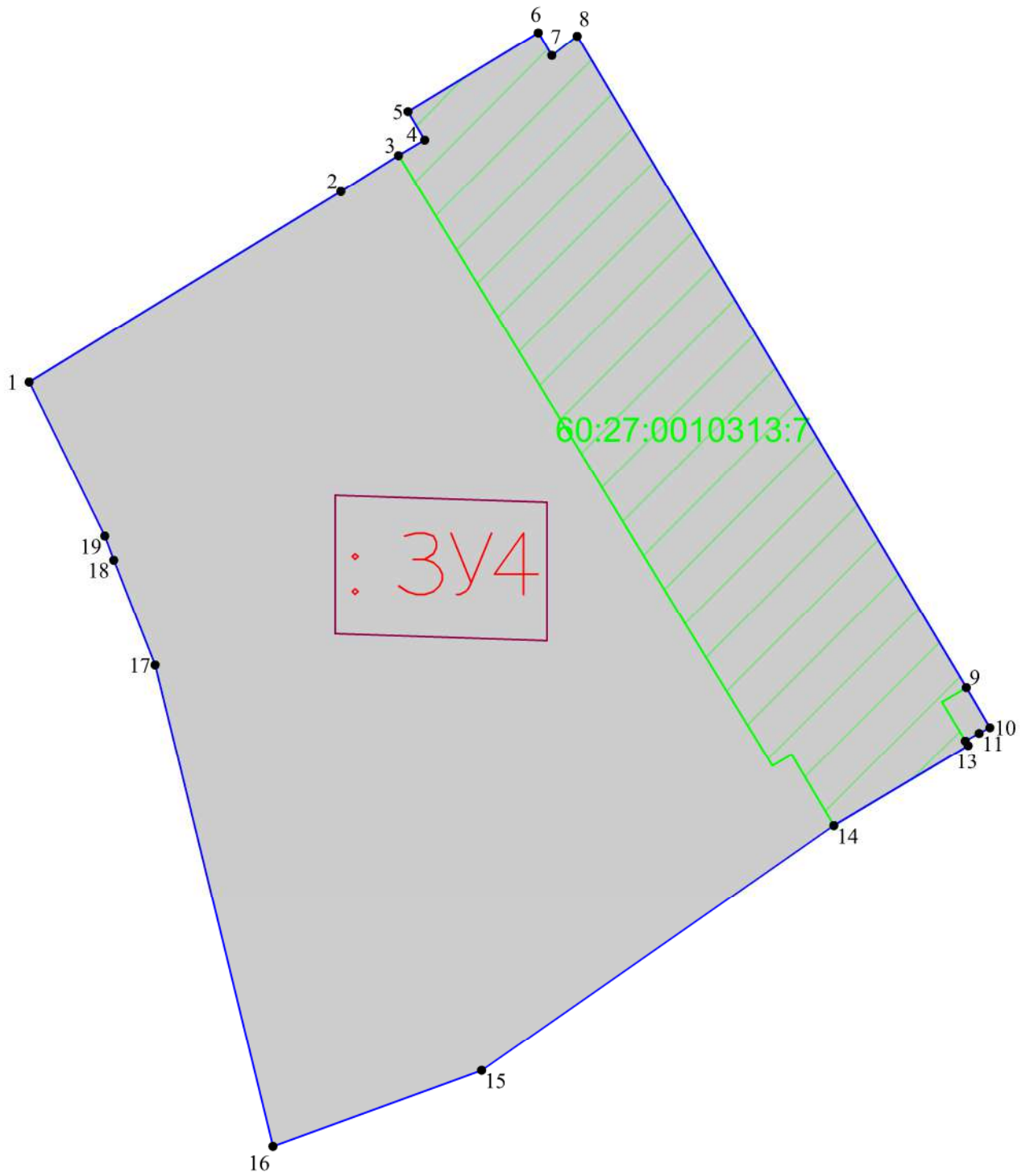
ООО "Гео-Сервис"



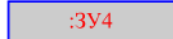

Условные обозначения

-  — граница образуемого земельного участка;
-  — обозначение образуемого земельного участка;
-  — обозначение характерной точки границы образуемого земельного участка;
-  — обозначение перераспределяемых земельных участков и их частей

Согласовано:					
Взам. инв. №					
Подпись и дата					
Инв. № подл.					

МК № 07/2023–ПМТ.1

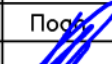
Услуги по территориальному планированию и планировке территории (разработка проекта межевания территории в границах улицы Октябрьский проспект, Советская, Свердлова, Воеводы Шуйского и реки Великой в городе Пскове)

Изм.	Кол.уч.	Лист	№ док.	Подпись	Дата
					
ГИП			Назаров А.В.		
Выполнил			Семенов С.Ю.		

Проект межевания территории



Стадия	Лист	Листов
П		

Чертеж границ образуемого земельного участка  
:ЗУ4  
Масштаб 1:500

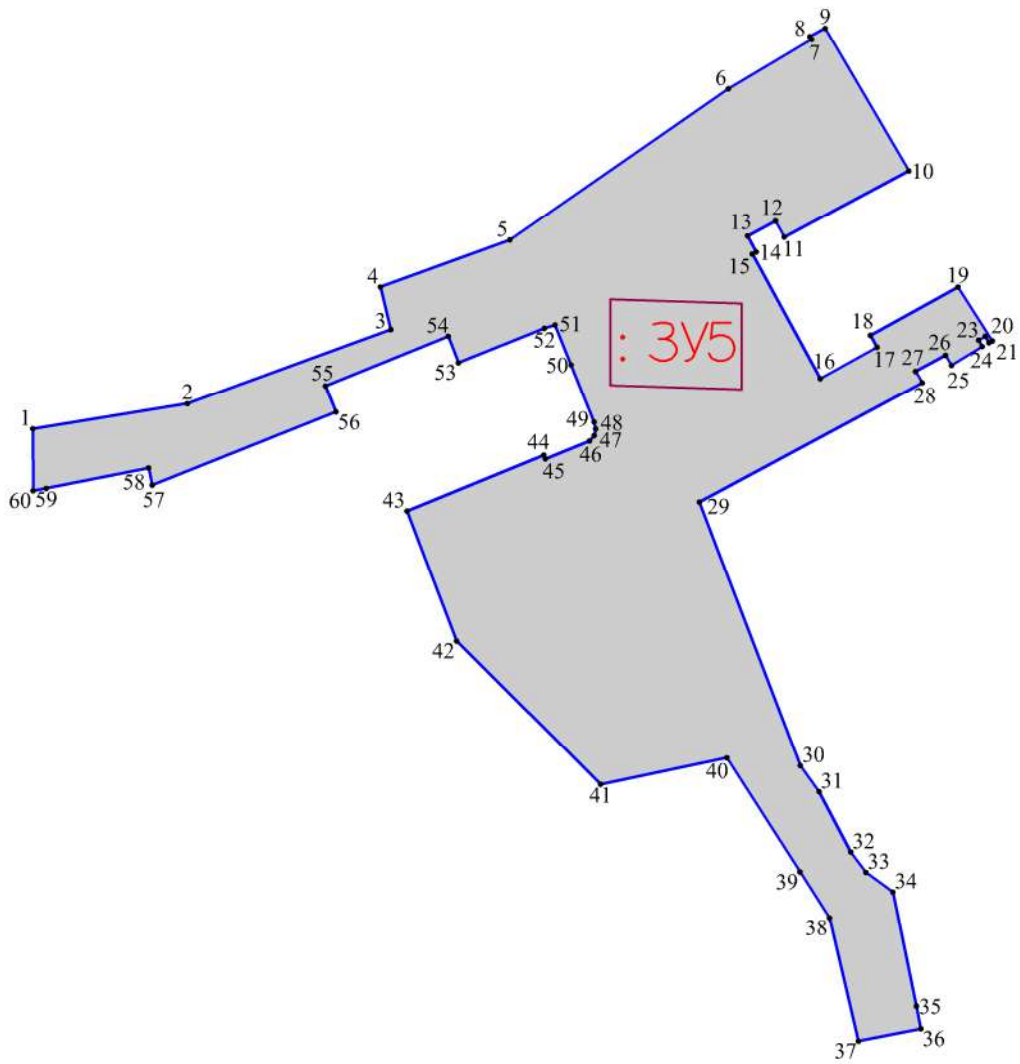
ООО "Гео-Сервис"



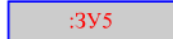

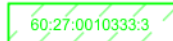
Условные обозначения

-  — граница образуемого земельного участка;
-  — обозначение образуемого земельного участка;
-  — обозначение характерной точки границы образуемого земельного участка;
-  — обозначение перераспределяемых земельных участков и их частей

Согласовано:	
Взам. инв. №	
Подпись и дата	
Инв. № подл.	

МК № 07/2023–ПМТ.1

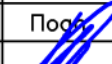
Услуги по территориальному планированию и планировке территории (разработка проекта межевания территории в границах улицы Октябрьский проспект, Советская, Свердлова, Воеводы Шуйского и реки Великой в городе Пскове)

Изм.	Кол.уч.	Лист	№ док.	Подпись	Дата
					
Выполнил		Семенов С.Ю.			

Проект межевания территории

Стадия	Лист	Листов
П		



Чертеж границ образуемого земельного участка  
:ЗУ5  
Масштаб 1:1000

ООО "Гео-Сервис"

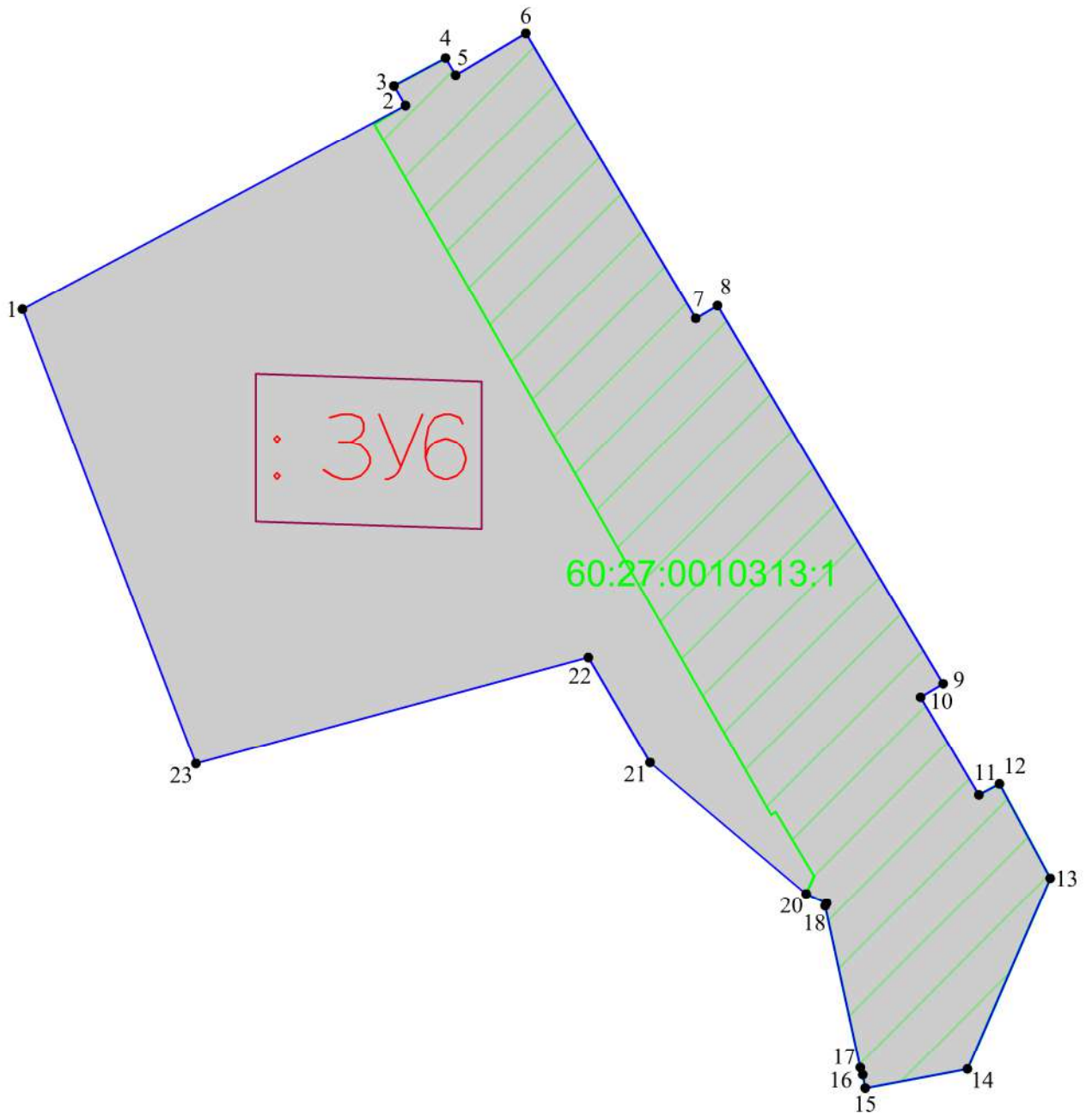



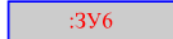

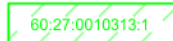
Условные обозначения

-  — граница образуемого земельного участка;
-  — обозначение образуемого земельного участка;
-  — обозначение характерной точки границы образуемого земельного участка;
-  — обозначение перераспределяемых земельных участков и их частей

Согласовано:	
Взам. инв. №	
Подпись и дата	
Инв. № подл.	

МК № 07/2023–ПМТ.1

Услуги по территориальному планированию и планировке территории (разработка проекта межевания территории в границах улицы Октябрьский проспект, Советская, Свердлова, Воеводы Шуйского и реки Великой в городе Пскове)

Изм.	Кол.уч.	Лист	№ док.	Подпись	Дата
					
ГИП			Назаров А.В.		
Выполнил			Семенов С.Ю.		

Проект межевания территории



Стадия	Лист	Листов
П		

Чертеж границ образуемого земельного участка  
: 3У6  
Масштаб 1: 500

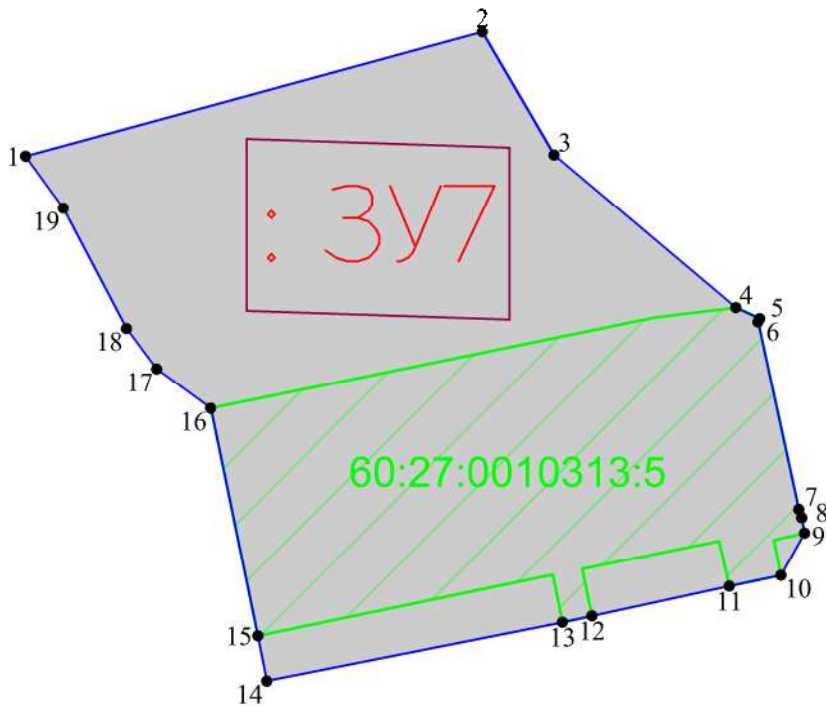
ООО "Гео-Сервис"



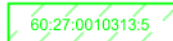

Условные обозначения

-  — граница образуемого земельного участка;
-  — обозначение образуемого земельного участка;
-  — обозначение характерной точки границы образуемого земельного участка;
-  — обозначение перераспределяемых земельных участков и их частей

Согласовано:	
Взам. инв. №	
Подпись и дата	
Инв. № подл.	

МК № 07/2023–ПМТ.1

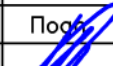
Услуги по территориальному планированию и планировке территории (разработка проекта межевания территории в границах улицы Октябрьский проспект, Советская, Свердлова, Воеводы Шуйского и реки Великой в городе Пскове)

Изм.	Кол.уч.	Лист	№ док.	Подпись	Дата
					
ГИП		Назаров А.В.			
Выполнил		Семенов С.Ю.			

Проект межевания территории



Стадия	Лист	Листов
П		

Чертеж границ образуемого земельного участка  
: 3У7  
Масштаб 1: 500

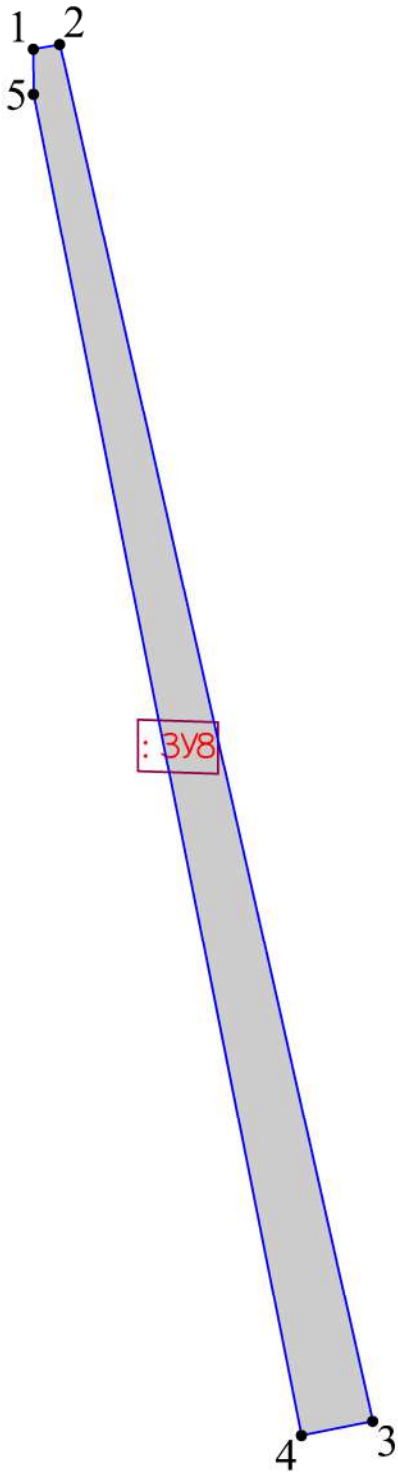
ООО "Гео-Сервис"



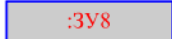

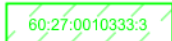
Условные обозначения

-  — граница образуемого земельного участка;
-  — обозначение образуемого земельного участка;
-  — обозначение характерной точки границы образуемого земельного участка;
-  — обозначение перераспределяемых земельных участков и их частей

Согласовано:	
Взам. инв. №	
Подпись и дата	
Инв. № подл.	

МК № 07/2023–ПМТ.1

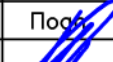
Услуги по территориальному планированию и планировке территории (разработка проекта межевания территории в границах улицы Октябрьский проспект, Советская, Свердлова, Воеводы Шуйского и реки Великой в городе Пскове)

Изм.	Кол.уч.	Лист	№ док.	Подпись	Дата
					
ГИП		Назаров А.В.			
Выполнил		Семенов С.Ю.			

Проект межевания территории

Стадия	Лист	Листов
П		

Чертеж границ образуемого земельного участка  
:ЗУ8  
Масштаб 1: 500

ООО "Гео–Сервис"

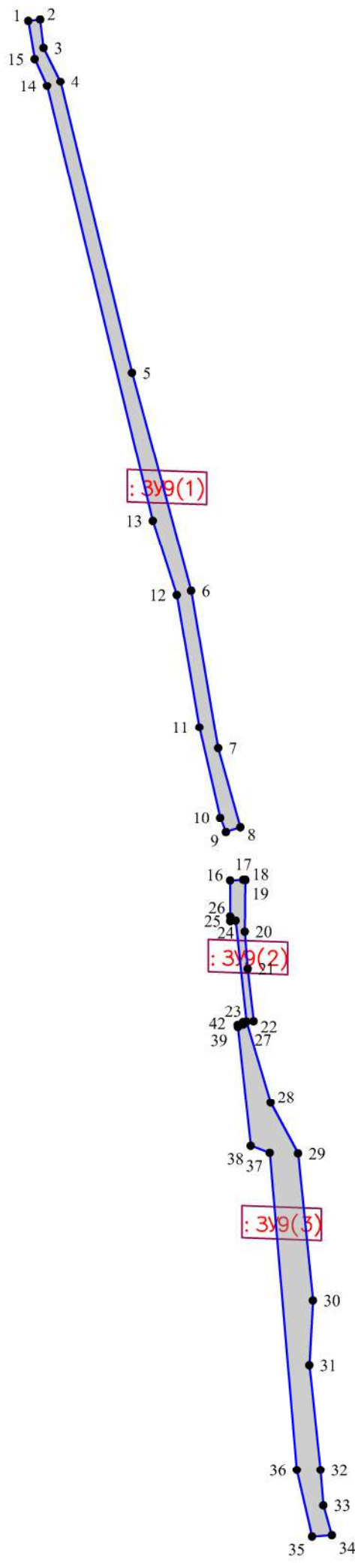

Условные обозначения

- граница образуемого земельного участка;
- :ЗУ9 — обозначение образуемого земельного участка;
- <sup>1</sup> — обозначение характерной точки границы образуемого земельного участка;
- 60:27:0010313:535 — обозначение перераспределяемых земельных участков и их частей

					МК № 07/2023–ПМТ.1				
					Услуги по территориальному планированию и планировке территории (разработка проекта межевания территории в границах улицы Октябрьский проспект, Советская, Свердловла, Воеводы Шуйского и реки Великой в городе Пскове)				
Изм.	Кол.уч.	Лист	№ док.	Подп.	Дата	Проект межевания территории	Стадия	Лист	Листов
ГИП		Назаров А.В.					П		
Выполнил		Семенов С.Ю.				Чертеж границ образуемого земельного участка :ЗУ9 Масштаб 1:2000	ООО "Гео-Сервис"		

Согласовано:				
Взам. инв. №				
Подпись и дата				
Инв. № подл.				



Согласовано:

Взам. инв. №

Подпись и дата

Инв. № подл.

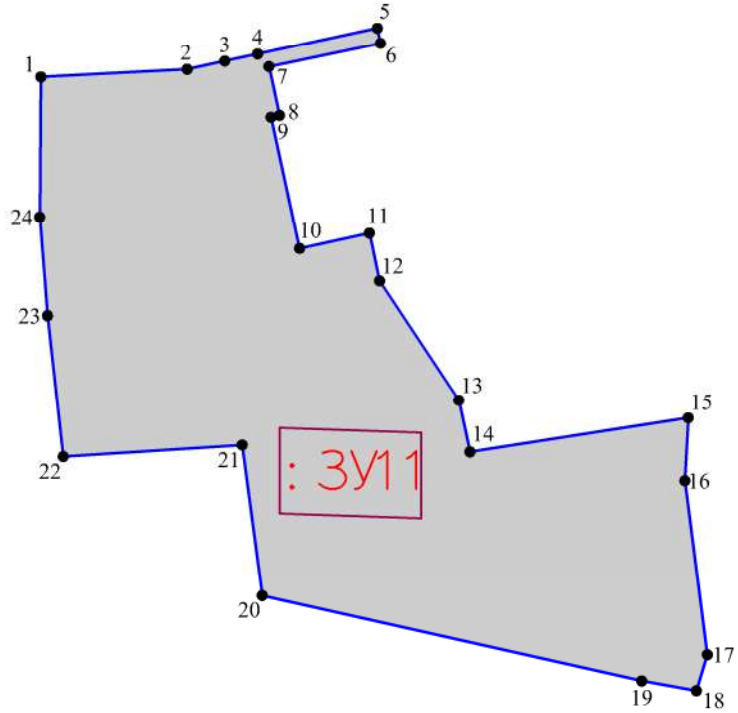

Условные обозначения

- граница образуемого земельного участка;
- обозначение образуемого земельного участка;
- обозначение характерной точки границы образуемого земельного участка;
- обозначение перераспределяемых земельных участков и их частей

МК № 07/2023–ПМТ.1

Услуги по территориальному планированию и планировке территории (разработка проекта межевания территории в границах улицы Октябрьский проспект, Советская, Свердлова, Воеводы Шуйского и реки Великой в городе Пскове)

Изм.	Кол.уч.	Лист	№ док.	Подпись	Дата
Выполнил		Семенов С.Ю.			

Проект межевания территории



Стадия	Лист	Листов
П		

Чертеж границ образуемого земельного участка  
:ЗУ11  
Масштаб 1:1000

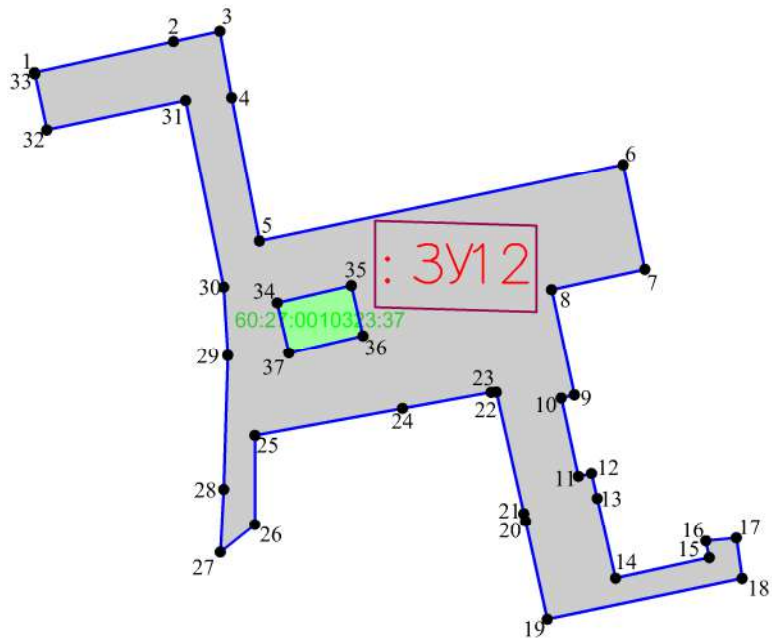
ООО "Гео-Сервис"



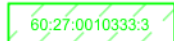

Условные обозначения

-  — граница образуемого земельного участка;
-  — обозначение образуемого земельного участка;
-  — обозначение характерной точки границы образуемого земельного участка;
-  — обозначение перераспределяемых земельных участков и их частей

Согласовано:	
Взам. инв. №	
Подпись и дата	
Инв. № подл.	

МК № 07/2023–ПМТ.1

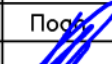
Услуги по территориальному планированию и планировке территории (разработка проекта межевания территории в границах улицы Октябрьский проспект, Советская, Свердлова, Воеводы Шуйского и реки Великой в городе Пскове)

Изм.	Кол.уч.	Лист	№ док.	Подпись	Дата
					
Выполнил		Семенов С.Ю.			

Проект межевания территории

Стадия	Лист	Листов
П		



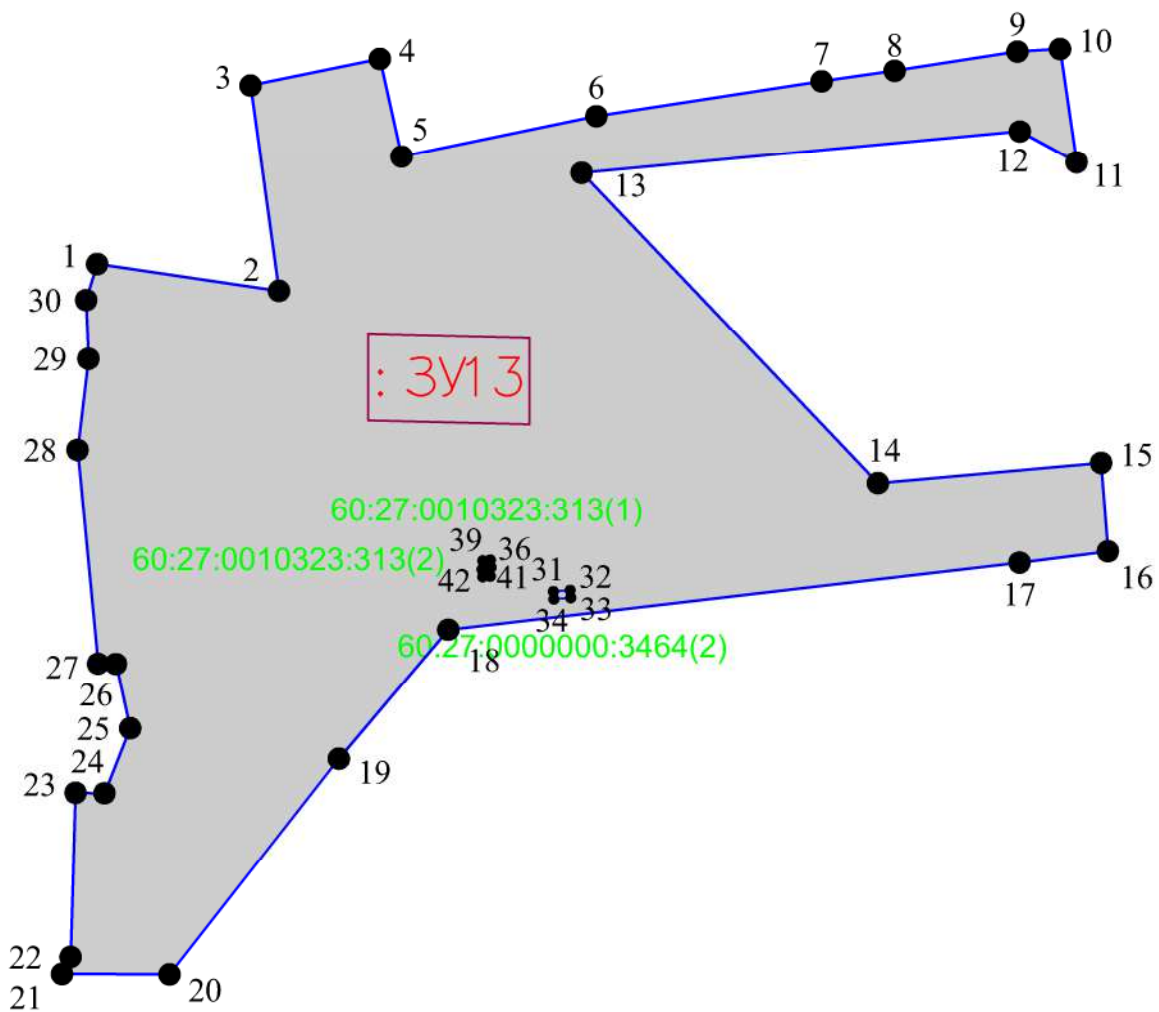

Чертеж границ образуемого земельного участка  
: ЗУ12  
Масштаб 1:1000

ООО "Гео-Сервис"





Условные обозначения

-  — граница образуемого земельного участка;
-  — обозначение образуемого земельного участка;
-  — обозначение характерной точки границы образуемого земельного участка;
-  — обозначение перераспределяемых земельных участков и их частей



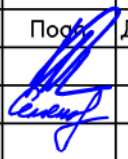

Согласовано:	
Взам. инв. №	
Подпись и дата	
Инв. № подл.	

					МК № 07/2023–ПМТ.1				
					Услуги по территориальному планированию и планировке территории (разработка проекта межевания территории в границах улицы Октябрьский проспект, Советская, Свердлова, Воеводы Шуйского и реки Великой в городе Пскове)				
Изм.	Кол.уч.	Лист	№ док.	Подпись	Дата	Проект межевания территории	Стадия	Лист	Листов
							П		
Выполнил	Семенов С.Ю.					Чертеж границ образуемого земельного участка : 3У13 Масштаб 1:1000	ООО "Гео–Сервис"		

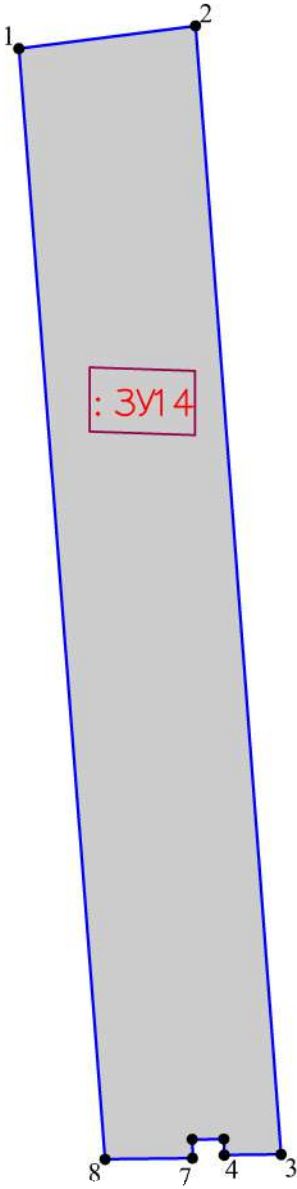



Согласовано:					
Взам. инв. №					
Подпись и дата					
Инв. № подл.					



- Условные обозначения
-  - граница образуемого земельного участка;
  -  - обозначение образуемого земельного участка;
  -  1 - обозначение характерной точки границы образуемого земельного участка;
  -  - обозначение перераспределяемых земельных участков и их частей

МК № 07/2023–ПМТ.1

Услуги по территориальному планированию и планировке территории (разработка проекта межевания территории в границах улицы Октябрьский проспект, Советская, Свердлова, Воеводы Шуйского и реки Великой в городе Пскове)

Изм.	Кол.уч.	Лист	№ док.	Подпись	Дата
					
ГИП			Назаров А.В.		
Выполнил			Семенов С.Ю.		

Проект межевания территории

Стадия	Лист	Листов
П		



Чертеж границ образуемого земельного участка  
:ЗУ14  
Масштаб 1:500

ООО "Гео-Сервис"

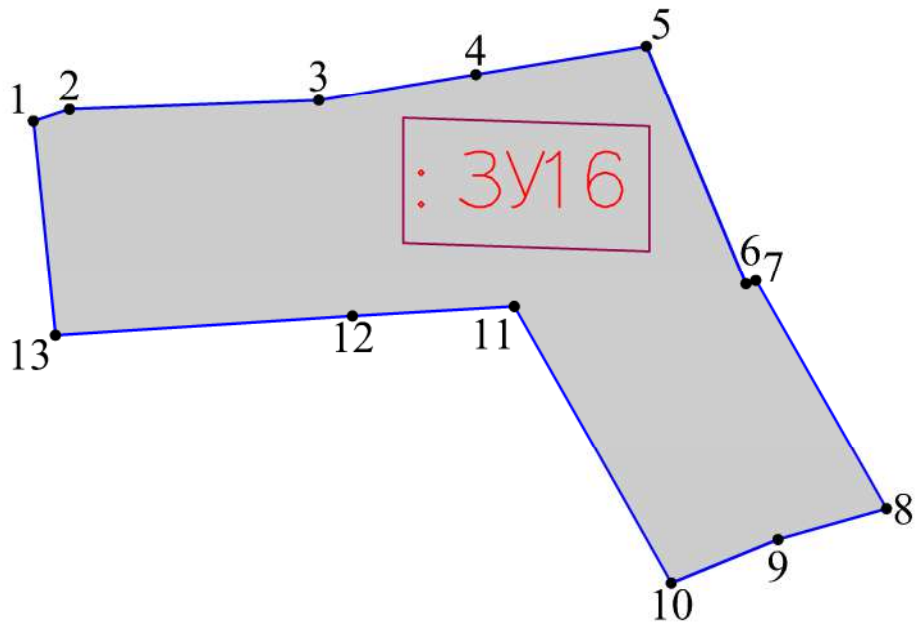

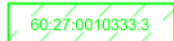

Условные обозначения

-  — граница образуемого земельного участка;
-  — обозначение образуемого земельного участка;
-  — обозначение характерной точки границы образуемого земельного участка;
-  — обозначение перераспределяемых земельных участков и их частей

Согласовано:



Взам. инв. №

Подпись и дата

Инв. № подл.

МК № 07/2023–ПМТ.1

Услуги по территориальному планированию и планировке территории (разработка проекта межевания территории в границах улицы Октябрьский проспект, Советская, Свердлова, Воеводы Шуйского и реки Великой в городе Пскове)

Изм.	Кол.уч.	Лист	№ док.	Подпись	Дата
					
ГИП			Назаров А.В.		
Выполнил			Семенов С.Ю.		

Проект межевания территории

Стадия	Лист	Листов
П		

Чертеж границ образуемого земельного участка  
: 3У16  
Масштаб 1: 500

ООО "Гео-Сервис"

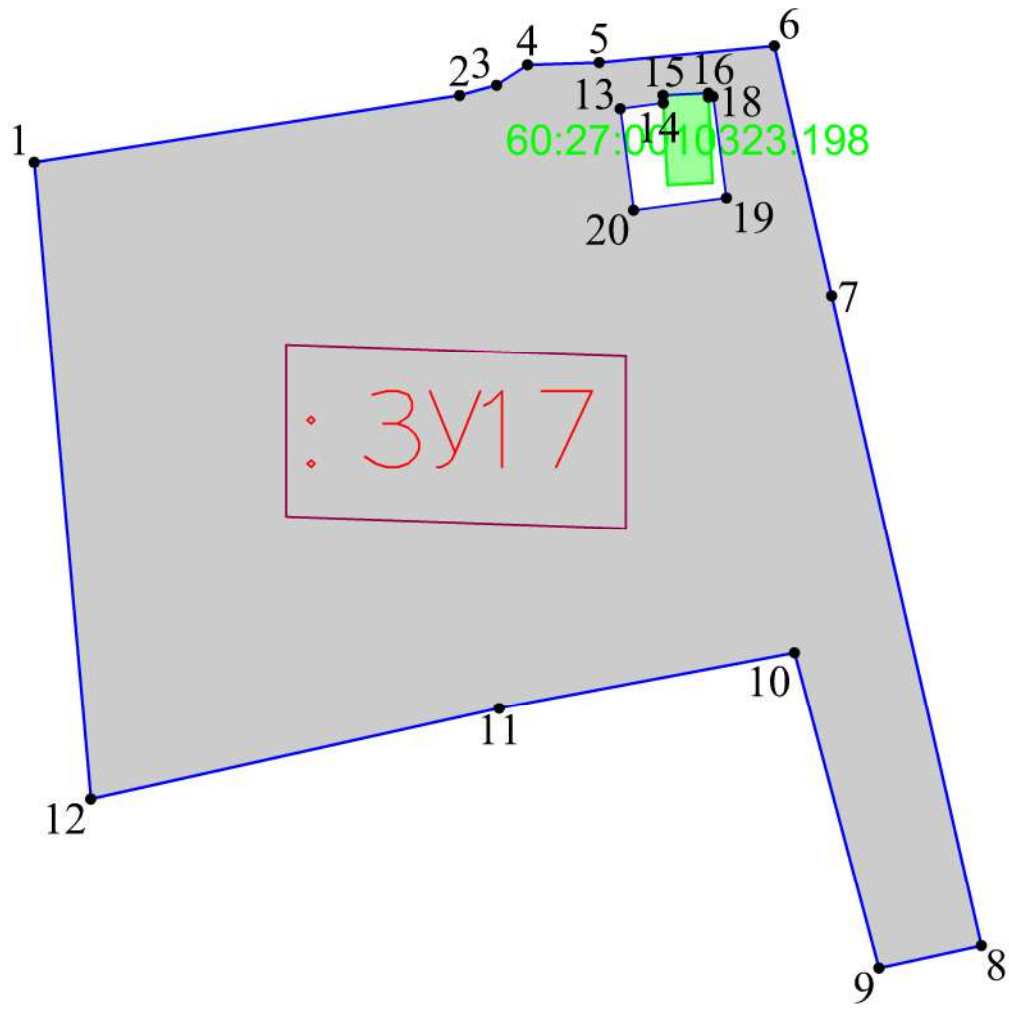

Согласовано:

Взам. инв. №

Подпись и дата

Инв. № подл.

Условные обозначения

- граница образуемого земельного участка;
- обозначение образуемого земельного участка;
- обозначение характерной точки границы образуемого земельного участка;
- обозначение перераспределяемых земельных участков и их частей

МК № 07/2023–ПМТ.1



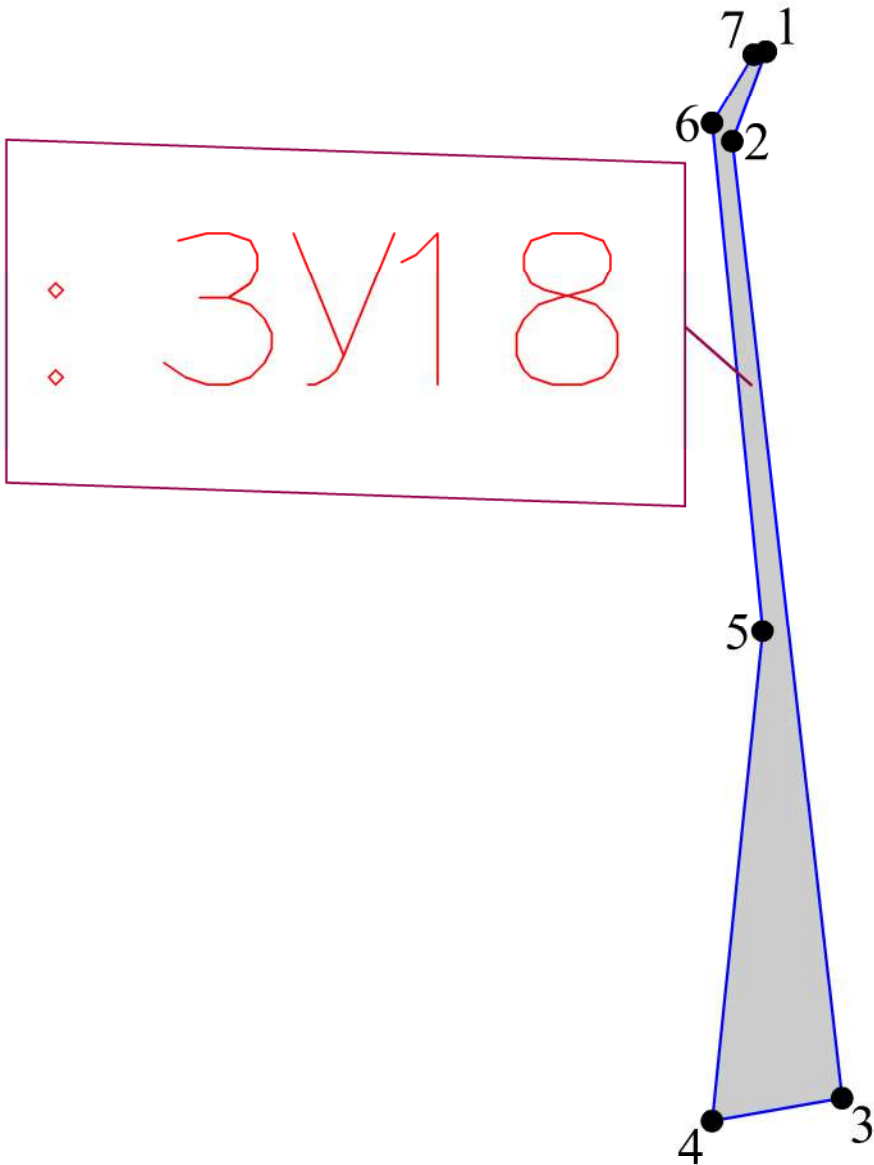

Услуги по территориальному планированию и планировке территории (разработка проекта межевания территории в границах улицы Октябрьский проспект, Советская, Свердлова, Воеводы Шуйского и реки Великой в городе Пскове)

Изм.	Кол.уч.	Лист	№ док.	Подпись	Дата
ГИП			Назаров А.В.		
Выполнил			Семенов С.Ю.		

Проект межевания территории	Стадия	Лист	Листов
	П		
Чертеж границ образуемого земельного участка : 3У17 Масштаб 1: 500		ООО "Гео-Сервис"	





Условные обозначения

-  - граница образуемого земельного участка;
-  - обозначение образуемого земельного участка;
-  - обозначение характерной точки границы образуемого земельного участка;
-  - обозначение перераспределяемых земельных участков и их частей

Согласовано:					
Взам. инв. №					
Подпись и дата					
Инв. № подл.					

МК № 07/2023–ПМТ.1

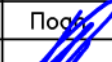
Услуги по территориальному планированию и планировке территории (разработка проекта межевания территории в границах улицы Октябрьский проспект, Советская, Свердлова, Воеводы Шуйского и реки Великой в городе Пскове)

Изм.	Кол.уч.	Лист	№ док.	Подпись	Дата
					
Выполнил	Семенов С.Ю.				

Проект межевания территории

Стадия	Лист	Листов
П		

Чертеж границ образуемого земельного участка : 3У18 Масштаб 1:250



ООО "Гео-Сервис"

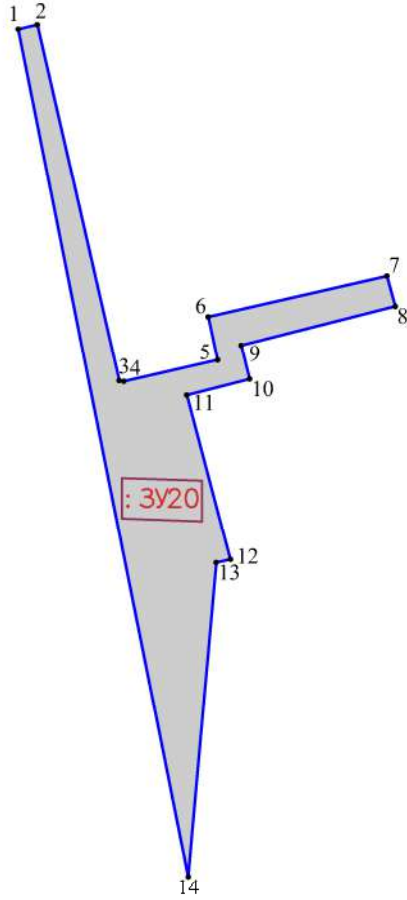

Согласовано:					
Взам. инв. №					
Подпись и дата					
Инв. № подл.					

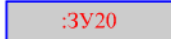

Условные обозначения

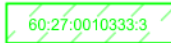
-  — граница образуемого земельного участка;
-  — обозначение образуемого земельного участка;
-  — обозначение характерной точки границы образуемого земельного участка;
-  — обозначение перераспределяемых земельных участков и их частей

МК № 07/2023–ПМТ.1

Услуги по территориальному планированию и планировке территории (разработка проекта межевания территории в границах улицы Октябрьский проспект, Советская, Свердлова, Воеводы Шуйского и реки Великой в городе Пскове)

Изм.	Кол.уч.	Лист	№ док.	Подпись	Дата			
ГИП				Назаров А.В.				
Выполнил				Семенов С.Ю.				
Проект межевания территории						Стадия	Лист	Листов
						П		
Чертеж границ образуемого земельного участка :ЗУ20 Масштаб 1:1000						ООО "Гео-Сервис"		

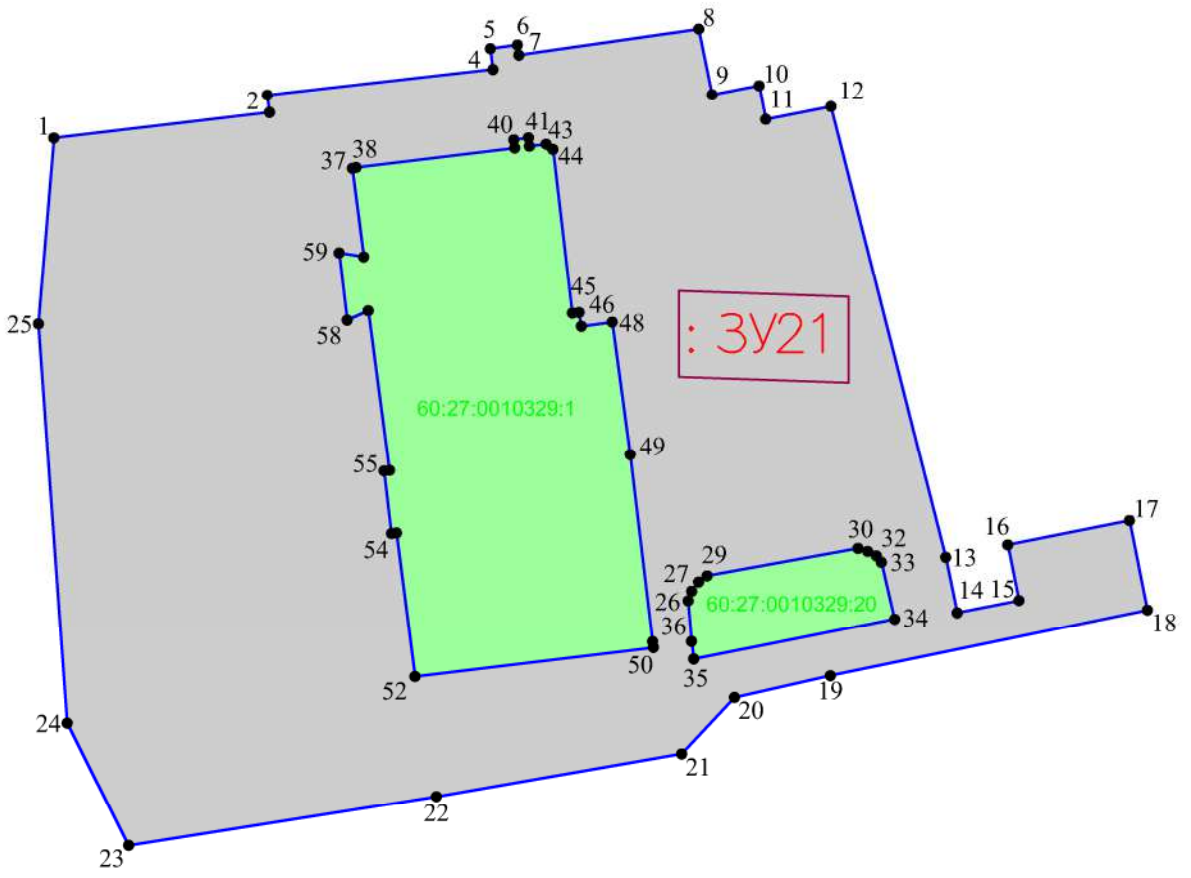

Согласовано:	
Взам. инв. №	
Подпись и дата	
Инв. № подл.	

- Условные обозначения
- граница образуемого земельного участка;
  - :3У21 — обозначение образуемого земельного участка;
  - 1 — обозначение характерной точки границы образуемого земельного участка;
  - 60:27:0010329:18 — обозначение перераспределяемых земельных участков и их частей

МК № 07/2023–ПМТ.1

Услуги по территориальному планированию и планировке территории (разработка проекта межевания территории в границах улицы Октябрьский проспект, Советская, Свердлова, Воеводы Шуйского и реки Великой в городе Пскове)



Изм.	Кол.уч.	Лист	№ док.	Подпись	Дата
ГИП			Назаров А.В.		
Выполнил			Семенов С.Ю.		

Проект межевания территории	Стадия	Лист	Листов
	П		
Чертеж границ образуемого земельного участка :3У21 Масштаб 1:1000		ООО "Гео-Сервис"	

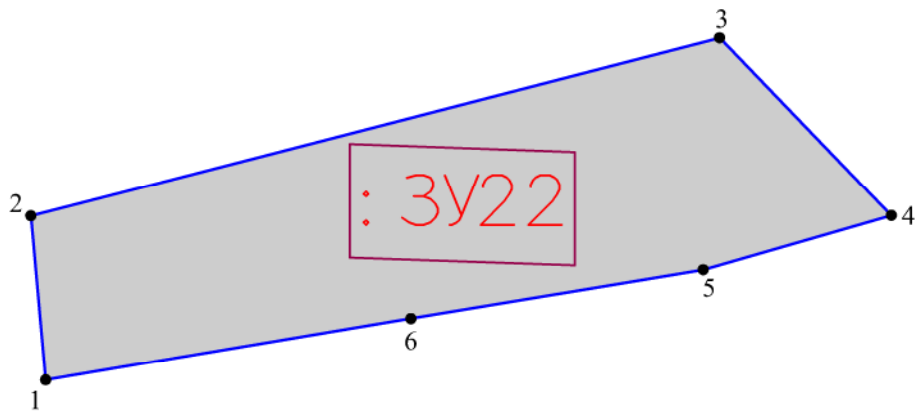



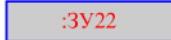

Условные обозначения

-  — граница образуемого земельного участка;
-  — обозначение образуемого земельного участка;
-  — обозначение характерной точки границы образуемого земельного участка;
-  — обозначение перераспределяемых земельных участков и их частей

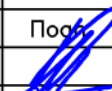

Согласовано:	Взам. инв. №	Подпись и дата	Инв. № подл.
--------------	--------------	----------------	--------------

					МК № 07/2023–ПМТ.1				
					Услуги по территориальному планированию и планировке территории (разработка проекта межевания территории в границах улицы Октябрьский проспект, Советская, Свердлова, Воеводы Шуйского и реки Великой в городе Пскове)				
Изм.	Кол.уч.	Лист	№ док.	Подпись	Дата	Проект межевания территории	Стадия	Лист	Листов
ГИП		Назаров А.В.					П		
Выполнил		Семенов С.Ю.				Чертеж границ образуемого земельного участка : 3У22 Масштаб 1:500	ООО "Гео–Сервис"		

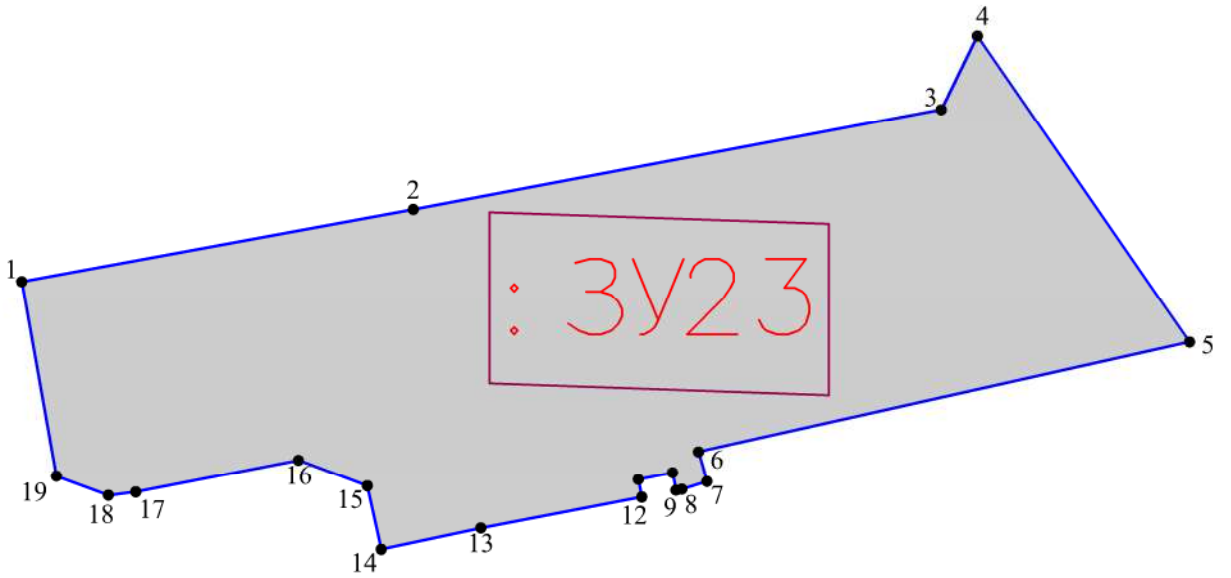
Согласовано:

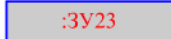

Условные обозначения

-  — граница образуемого земельного участка;
-  — обозначение образуемого земельного участка;
-  1 — обозначение характерной точки границы образуемого земельного участка;
-  — обозначение перераспределяемых земельных участков и их частей



Взам. инв. №

Подпись и дата

Инв. № подл.

МК № 07/2023–ПМТ.1

Услуги по территориальному планированию и планировке территории (разработка проекта межевания территории в границах улицы Октябрьский проспект, Советская, Свердлова, Воеводы Шуйского и реки Великой в городе Пскове)

Изм.	Кол.уч.	Лист	№ док.	Подпись	Дата
					
ГИП			Назаров А.В.		
Выполнил			Семенов С.Ю.		

Проект межевания территории



Стадия	Лист	Листов
П		

Чертеж границ образуемого земельного участка  
: 3У23  
Масштаб 1: 500

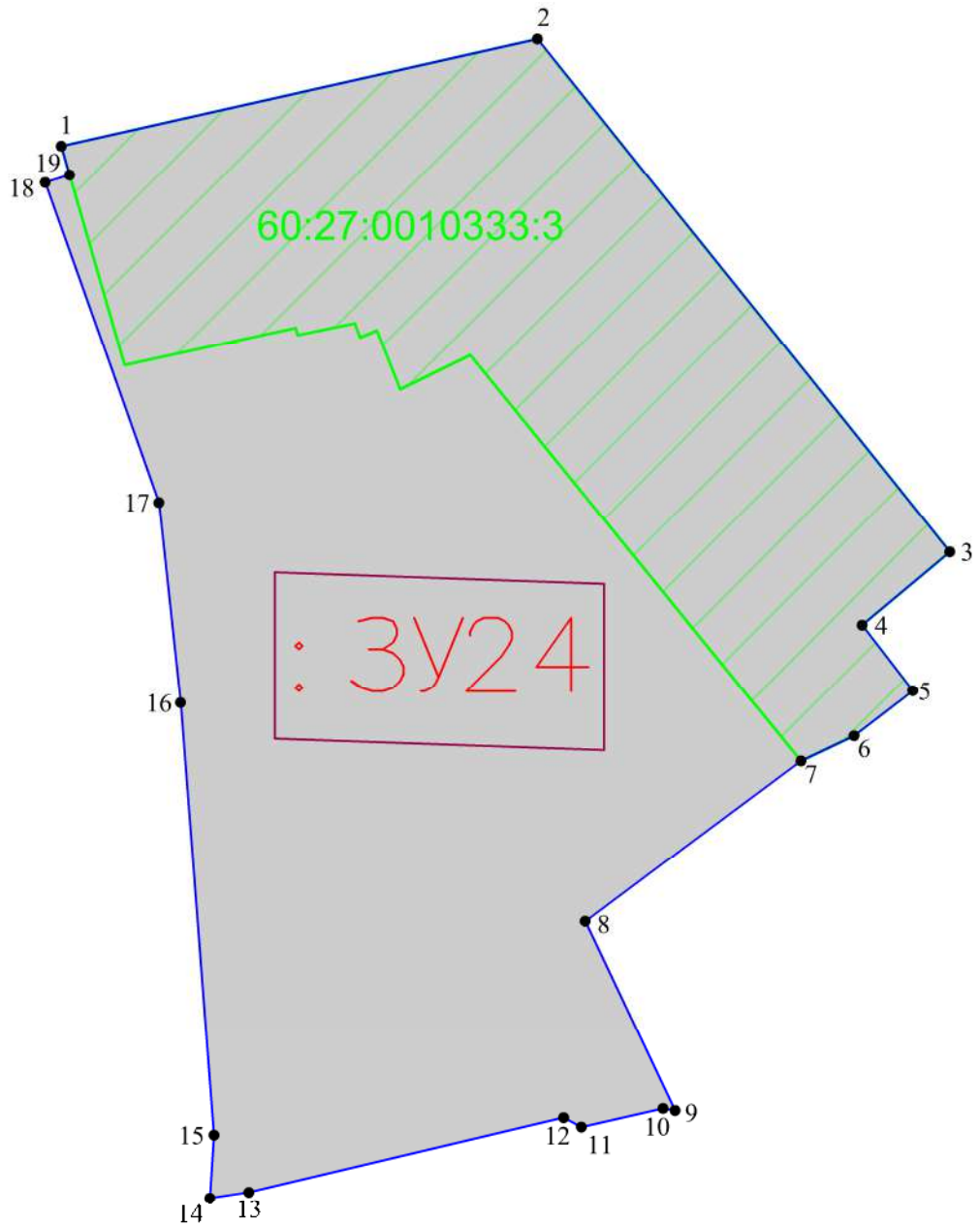
ООО "Гео-Сервис"



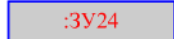

Условные обозначения

-  — граница образуемого земельного участка;
-  — обозначение образуемого земельного участка;
-  — обозначение характерной точки границы образуемого земельного участка;
-  — обозначение перераспределяемых земельных участков и их частей

Согласовано:				
Взам. инв. №				
Подпись и дата				
Инв. № подл.				

МК № 07/2023–ПМТ.1

Услуги по территориальному планированию и планировке территории (разработка проекта межевания территории в границах улицы Октябрьский проспект, Советская, Свердлова, Воеводы Шуйского и реки Великой в городе Пскове)

Изм.	Кол.уч.	Лист	№ док.	Подпись	Дата
					
ГИП		Назаров А.В.			
Выполнил		Семенов С.Ю.			

Проект межевания территории



Стадия	Лист	Листов
П		

Чертеж границ образуемого земельного участка  
: 3У24  
Масштаб 1:500

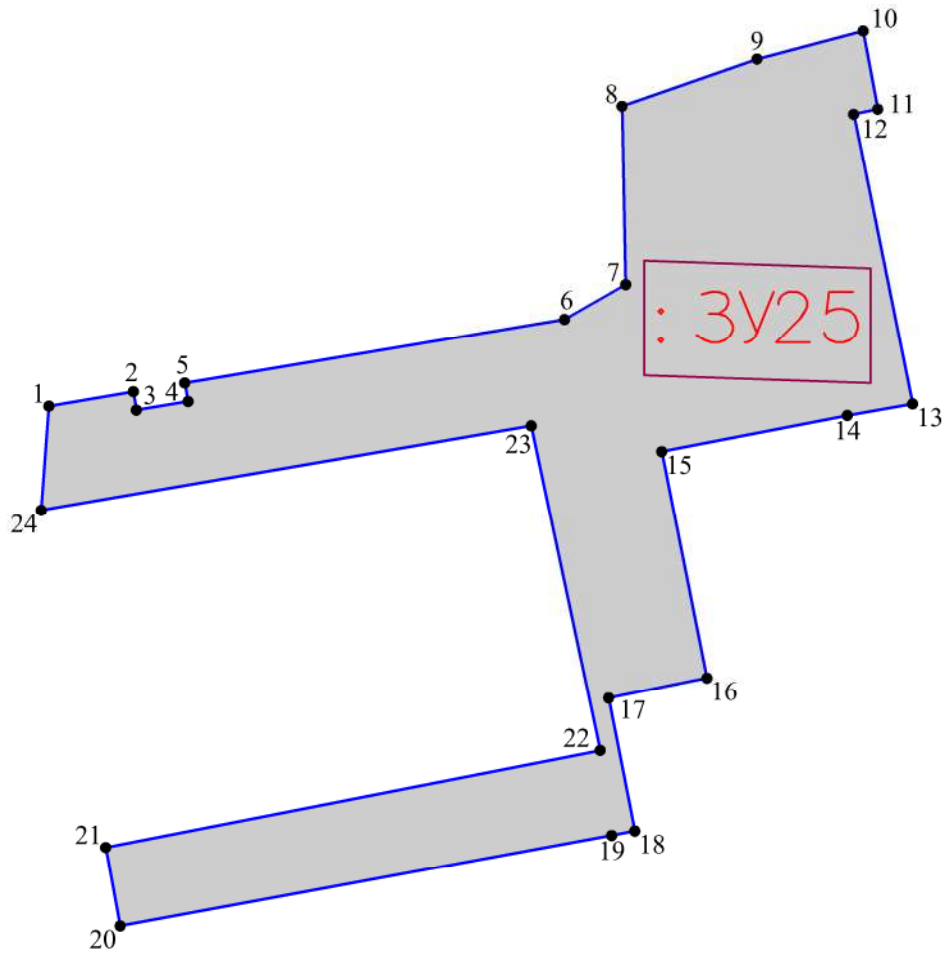
ООО "Гео-Сервис"



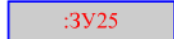

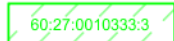
Условные обозначения

-  — граница образуемого земельного участка;
-  — обозначение образуемого земельного участка;
-  — обозначение характерной точки границы образуемого земельного участка;
-  — обозначение перераспределяемых земельных участков и их частей

Согласовано:	
Взам. инв. №	
Подпись и дата	
Инв. № подл.	

МК № 07/2023–ПМТ.1

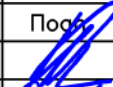
Услуги по территориальному планированию и планировке территории (разработка проекта межевания территории в границах улицы Октябрьский проспект, Советская, Свердлова, Воеводы Шуйского и реки Великой в городе Пскове)

Изм.	Кол.уч.	Лист	№ док.	Подпись	Дата
					
		Выполнил	Семенов С.Ю.		

Проект межевания территории

Стадия	Лист	Листов
П		

Чертеж границ образуемого земельного участка  
: 3У25  
Масштаб 1: 500

ООО "Гео–Сервис"





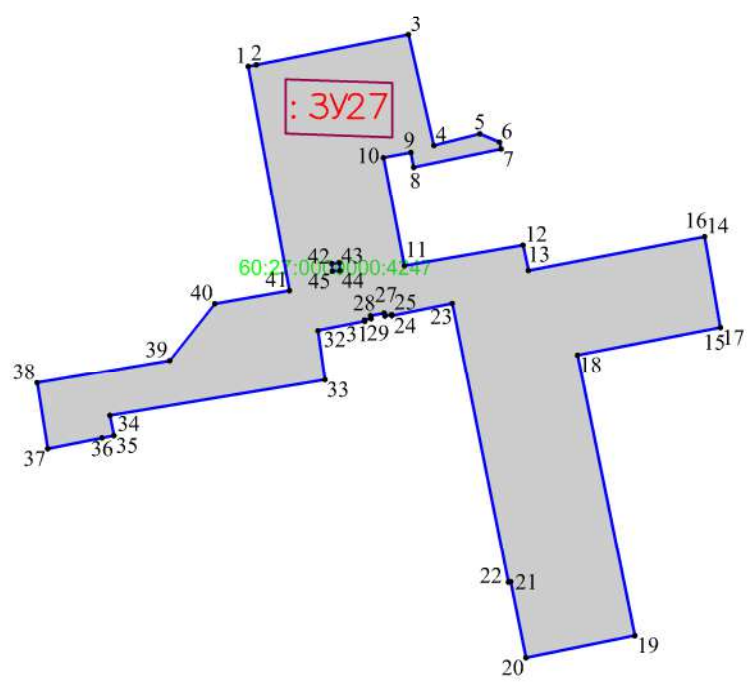

Согласовано:	
Взам. инв. №	
Подпись и дата	
Инв. № подл.	



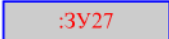

Условные обозначения

-  — граница образуемого земельного участка;
-  — обозначение образуемого земельного участка;
-  — обозначение характерной точки границы образуемого земельного участка;
-  — обозначение перераспределяемых земельных участков и их частей

МК № 07/2023–ПМТ.1

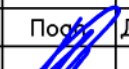
Услуги по территориальному планированию и планировке территории (разработка проекта межевания территории в границах улицы Октябрьский проспект, Советская, Свердлова, Воеводы Шуйского и реки Великой в городе Пскове)

Изм.	Кол.уч.	Лист	№ док.	Подпись	Дата
					
Выполнил		Семенов С.Ю.			

Проект межевания территории



Стадия	Лист	Листов
П		

Чертеж границ образуемого земельного участка  
:3У27  
Масштаб 1:1000

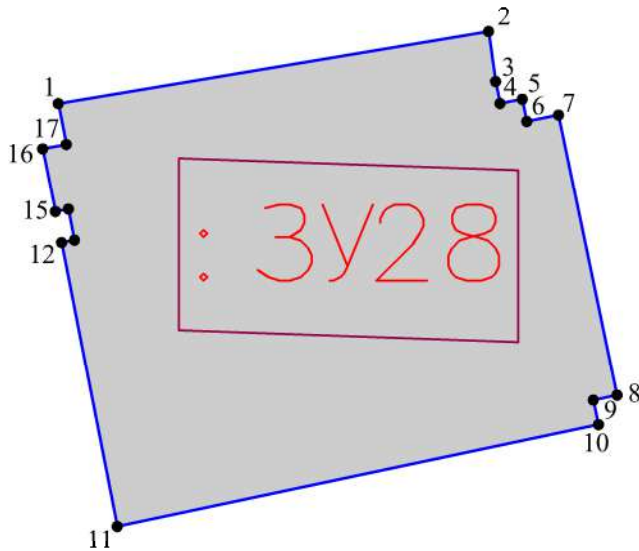
ООО "Гео-Сервис"



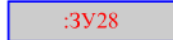

Условные обозначения

-  — граница образуемого земельного участка;
-  — обозначение образуемого земельного участка;
-  — обозначение характерной точки границы образуемого земельного участка;
-  — обозначение перераспределяемых земельных участков и их частей

Согласовано:	
Взам. инв. №	
Подпись и дата	
Инв. № подл.	

МК № 07/2023–ПМТ.1

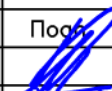
Услуги по территориальному планированию и планировке территории (разработка проекта межевания территории в границах улицы Октябрьский проспект, Советская, Свердлова, Воеводы Шуйского и реки Великой в городе Пскове)

Изм.	Кол.уч.	Лист	№ док.	Подпись	Дата				
ГИП		Назаров А.В.							
Выполнил		Семенов С.Ю.							
						Проект межевания территории	Стадия	Лист	Листов
							П		
						Чертеж границ образуемого земельного участка : 3У28 Масштаб 1:500	ООО "Гео-Сервис"		

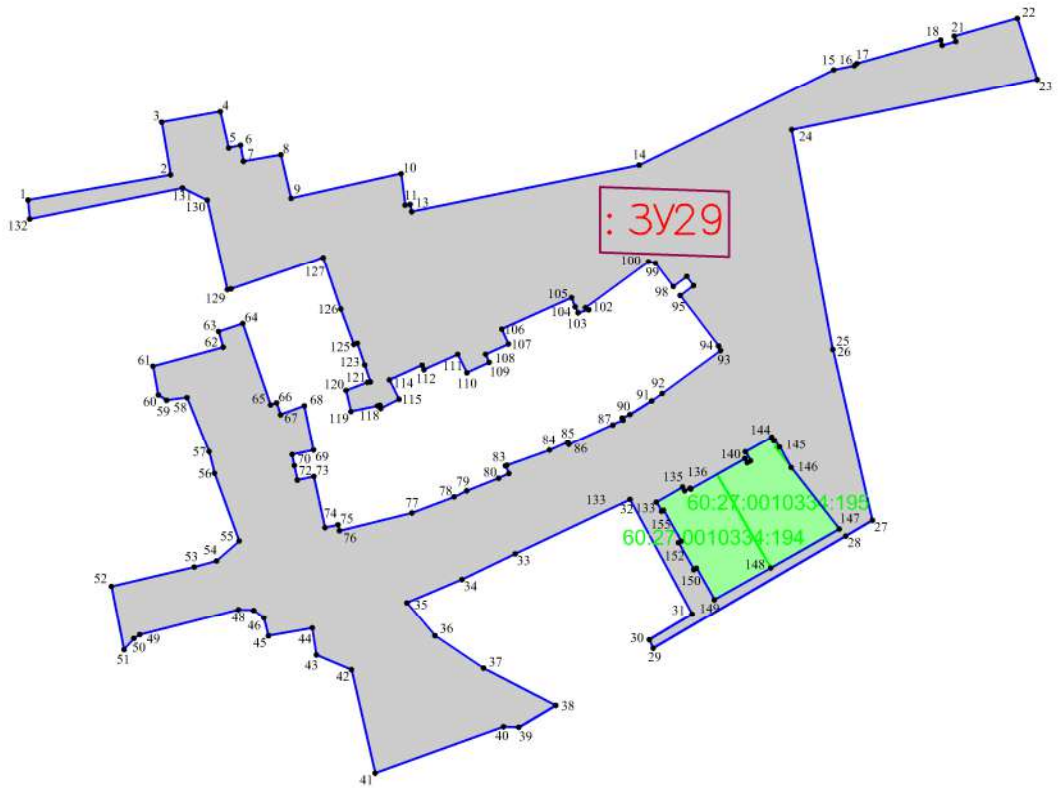

Условные обозначения

- граница образуемого земельного участка;
- :3У29 — обозначение образуемого земельного участка;
- 1 — обозначение характерной точки границы образуемого земельного участка;
- 60:27:0010333:194 — обозначение перераспределяемых земельных участков и их частей

Согласовано:	
Взам. инв. №	
Подпись и дата	
Инв. № подл.	

МК № 07/2023–ПМТ.1

Услуги по территориальному планированию и планировке территории (разработка проекта межевания территории в границах улицы Октябрьский проспект, Советская, Свердлова, Воеводы Шуйского и реки Великой в городе Пскове)

Изм.	Кол.уч.	Лист	№ док.	Подпись	Дата
				<i>А.В. Назаров</i>	
				<i>С.Ю. Семенов</i>	

Проект межевания территории

Стадия	Лист	Листов
П		

Чертеж границ образуемого земельного участка  
: 3У29  
Масштаб 1:1000



ООО "Гео-Сервис"

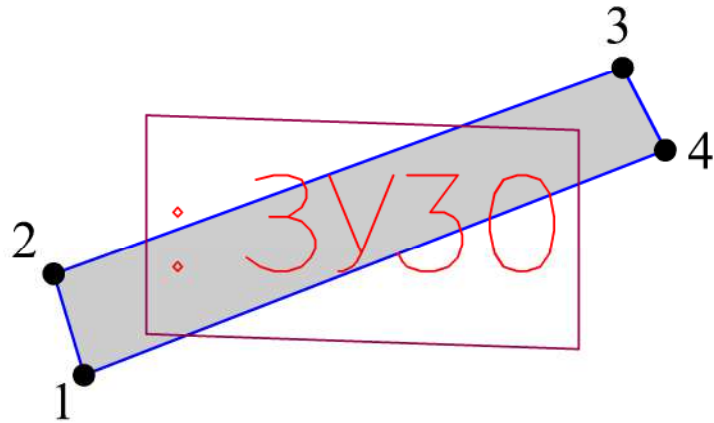

Согласовано:



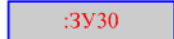

Условные обозначения

-  — граница образуемого земельного участка;
-  — обозначение образуемого земельного участка;
-  — обозначение характерной точки границы образуемого земельного участка;
-  — обозначение перераспределяемых земельных участков и их частей

МК № 07/2023–ПМТ.1

Услуги по территориальному планированию и планировке территории (разработка проекта межевания территории в границах улицы Октябрьский проспект, Советская, Свердлова, Воеводы Шуйского и реки Великой в городе Пскове)

Изм.	Кол.уч.	Лист	№ док.	Подпись	Дата
					
ГИП			Назаров А.В.		
Выполнил			Семенов С.Ю.		

Проект межевания территории

Стадия	Лист	Листов
П		

Чертеж границ образуемого земельного участка  
: ЗУ30  
Масштаб 1:250

ООО "Гео-Сервис"



Взам. инв. №

Подпись и дата

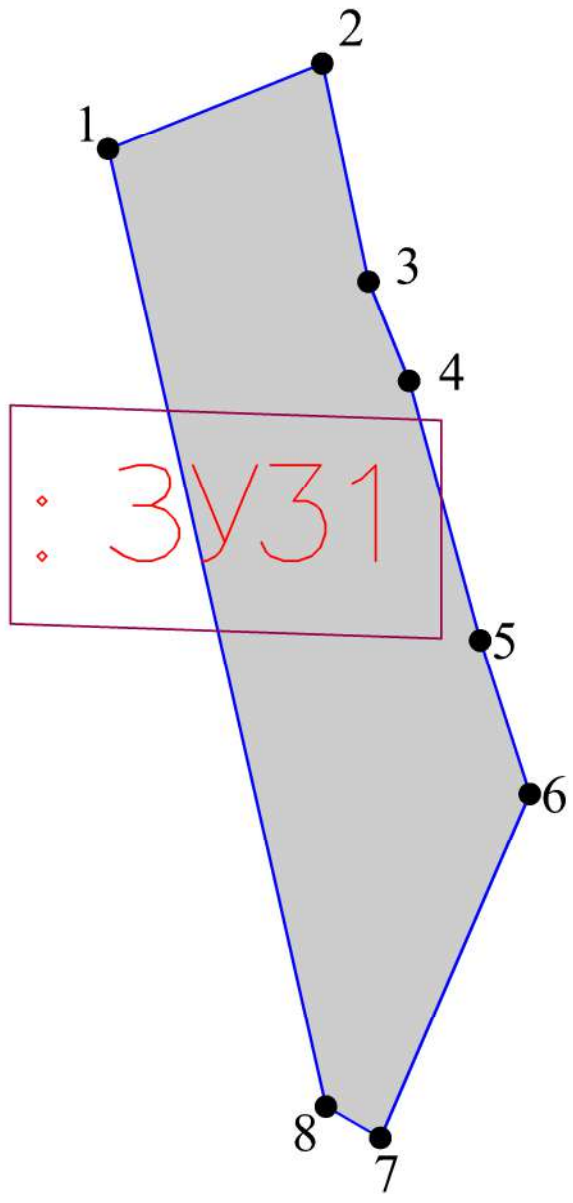
Инв. № подл.



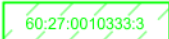

Условные обозначения

-  - граница образуемого земельного участка;
-  - обозначение образуемого земельного участка;
-  - обозначение характерной точки границы образуемого земельного участка;
-  - обозначение перераспределяемых земельных участков и их частей

Согласовано:	
Взам. инв. №	
Подпись и дата	
Инв. № подл.	

МК № 07/2023–ПМТ.1

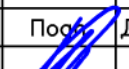
Услуги по территориальному планированию и планировке территории (разработка проекта межевания территории в границах улицы Октябрьский проспект, Советская, Свердлова, Воеводы Шуйского и реки Великой в городе Пскове)

Изм.	Кол.уч.	Лист	№ док.	Подпись	Дата
					
ГИП			Назаров А.В.		
Выполнил			Семенов С.Ю.		

Проект межевания территории	Стадия	Лист	Листов
	П		



Чертеж границ образуемого земельного участка  
: 3У31  
Масштаб 1: 250

ООО "Гео-Сервис"

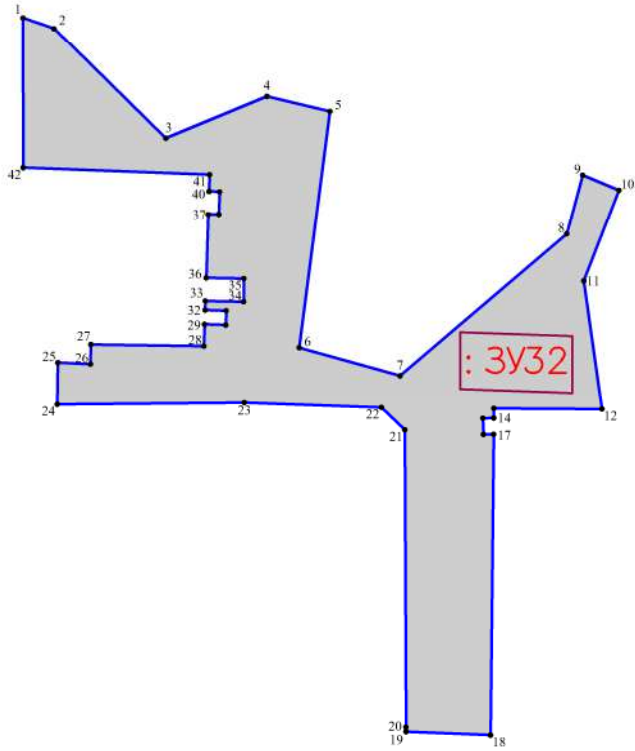
Согласовано:					
Взам. инв. №					
Подпись и дата					
Инв. № подл.					



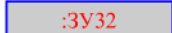

Условные обозначения

-  — граница образуемого земельного участка;
-  — обозначение образуемого земельного участка;
-  — обозначение характерной точки границы образуемого земельного участка;
-  — обозначение перераспределяемых земельных участков и их частей

МК № 07/2023–ПМТ.1

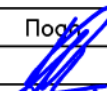

Услуги по территориальному планированию и планировке территории (разработка проекта межевания территории в границах улицы Октябрьский проспект, Советская, Свердлова, Воеводы Шуйского и реки Великой в городе Пскове)

Изм.	Кол.уч.	Лист	№ док.	Подпись	Дата			
ГИП		Назаров А.В.						
Выполнил		Семенов С.Ю.						
Проект межевания территории						Стадия	Лист	Листов
						П		
Чертеж границ образуемого земельного участка : 3У32 Масштаб 1:1000						ООО "Гео-Сервис"		

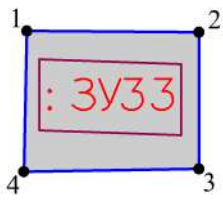
Согласовано:

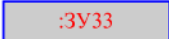

Условные обозначения

-  - граница образуемого земельного участка;
-  - обозначение образуемого земельного участка;
-  - обозначение характерной точки границы образуемого земельного участка;
-  - обозначение перераспределяемых земельных участков и их частей

Согласовано:					
Взам. инв. №					
Подпись и дата					
Инв. № подл.					

МК № 07/2023–ПМТ.1

Услуги по территориальному планированию и планировке территории (разработка проекта межевания территории в границах улицы Октябрьский проспект, Советская, Свердлова, Воеводы Шуйского и реки Великой в городе Пскове)



Изм.	Кол.уч.	Лист	№ док.	Подп.	Дата
ГИП				Назаров А.В.	
Выполнил				Семенов С.Ю.	

Проект межевания территории	Стадия	Лист	Листов
	П		
Чертеж границ образуемого земельного участка : 3У33 Масштаб 1:250		ООО "Гео-Сервис"	

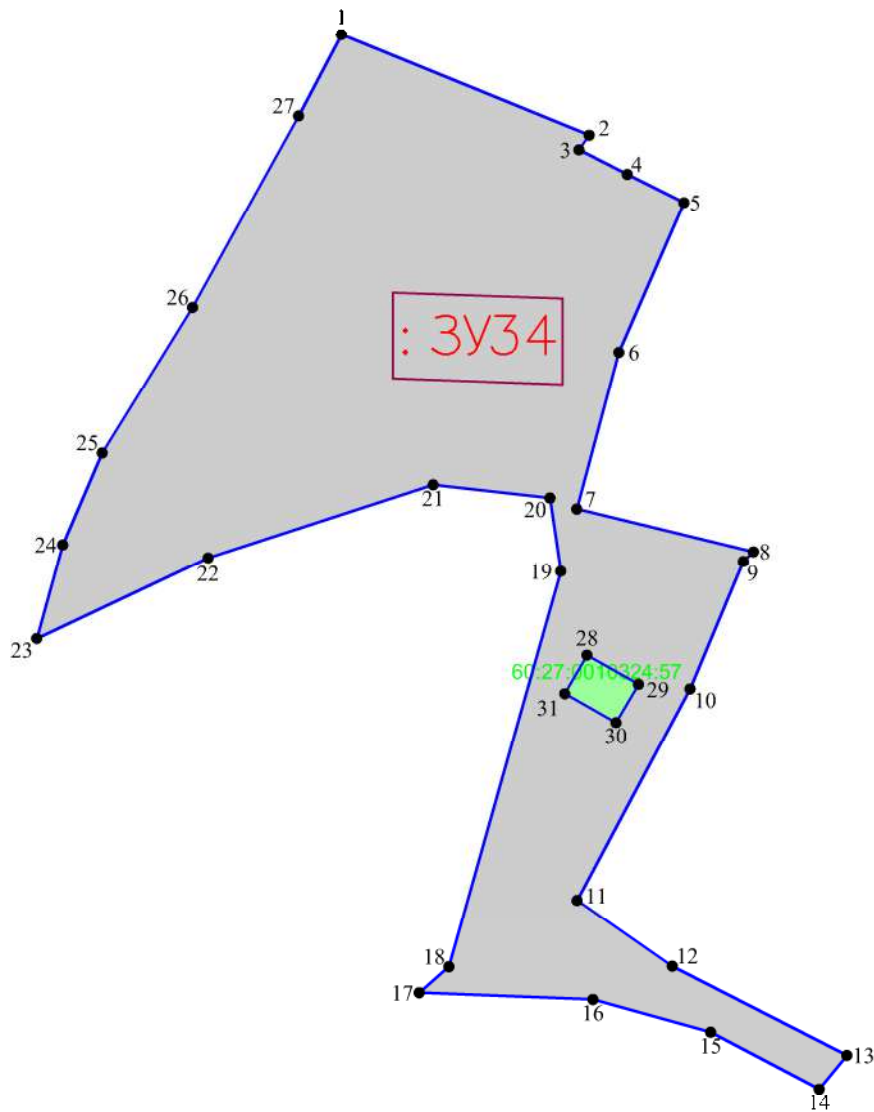



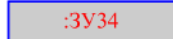

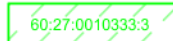
Условные обозначения

-  — граница образуемого земельного участка;
-  — обозначение образуемого земельного участка;
-  — обозначение характерной точки границы образуемого земельного участка;
-  — обозначение перераспределяемых земельных участков и их частей

Согласовано:	
Взам. инв. №	
Подпись и дата	
Инв. № подл.	

МК № 07/2023–ПМТ.1

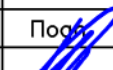
Услуги по территориальному планированию и планировке территории (разработка проекта межевания территории в границах улицы Октябрьский проспект, Советская, Свердлова, Воеводы Шуйского и реки Великой в городе Пскове)

Изм.	Кол.уч.	Лист	№ док.	Подпись	Дата
					
					

Проект межевания территории



Стадия	Лист	Листов
П		

Чертеж границ образуемого земельного участка  
: 3У34  
Масштаб 1:1000

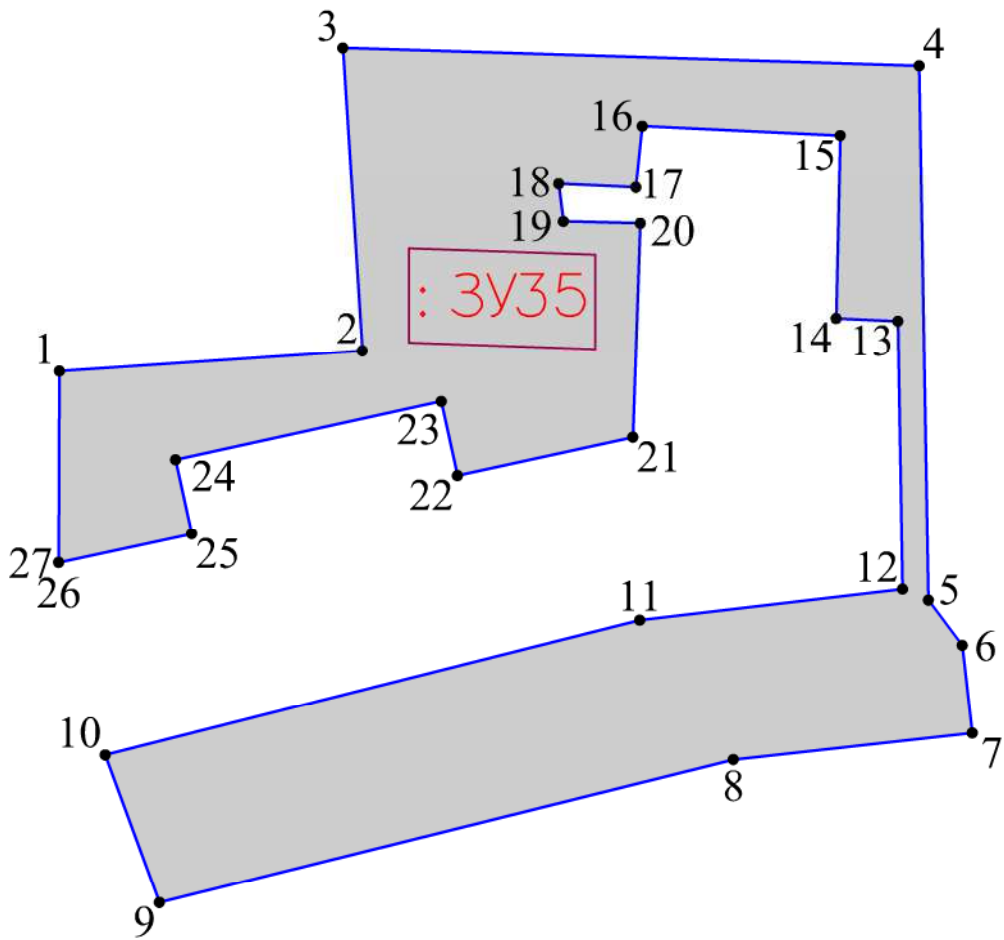
ООО "Гео-Сервис"



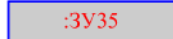

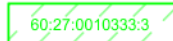
Условные обозначения

-  — граница образуемого земельного участка;
-  — обозначение образуемого земельного участка;
-  — обозначение характерной точки границы образуемого земельного участка;
-  — обозначение перераспределяемых земельных участков и их частей

Согласовано:	
Взам. инв. №	
Подпись и дата	
Инв. № подл.	

МК № 07/2023–ПМТ.1

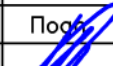
Услуги по территориальному планированию и планировке территории (разработка проекта межевания территории в границах улицы Октябрьский проспект, Советская, Свердлова, Воеводы Шуйского и реки Великой в городе Пскове)

Изм.	Кол.уч.	Лист	№ док.	Подпись	Дата
					
					

Проект межевания территории

Стадия	Лист	Листов
П		



Чертеж границ образуемого земельного участка  
: 3У35  
Масштаб 1: 500

ООО "Гео-Сервис"

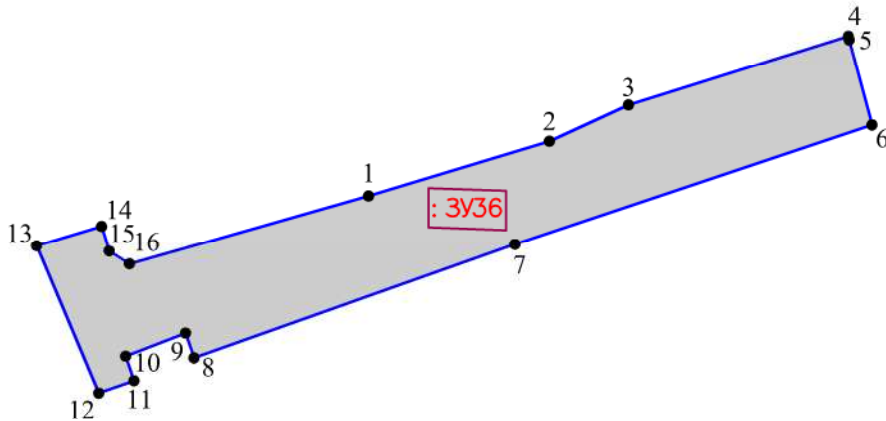



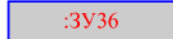

Условные обозначения

-  — граница образуемого земельного участка;
-  — обозначение образуемого земельного участка;
-  — обозначение характерной точки границы образуемого земельного участка;
-  — обозначение перераспределяемых земельных участков и их частей

Согласовано:	
Взам. инв. №	
Подпись и дата	
Инв. № подл.	

МК № 07/2023–ПМТ.1

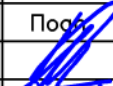
Услуги по территориальному планированию и планировке территории (разработка проекта межевания территории в границах улицы Октябрьский проспект, Советская, Свердлова, Воеводы Шуйского и реки Великой в городе Пскове)

Изм.	Кол.уч.	Лист	№ док.	Подпись	Дата
					
ГИП			Назаров А.В.		
Выполнил			Семенов С.Ю.		

Проект межевания территории



Стадия	Лист	Листов
П		

Чертеж границ образуемого земельного участка  
: ЗУ36  
Масштаб 1: 500

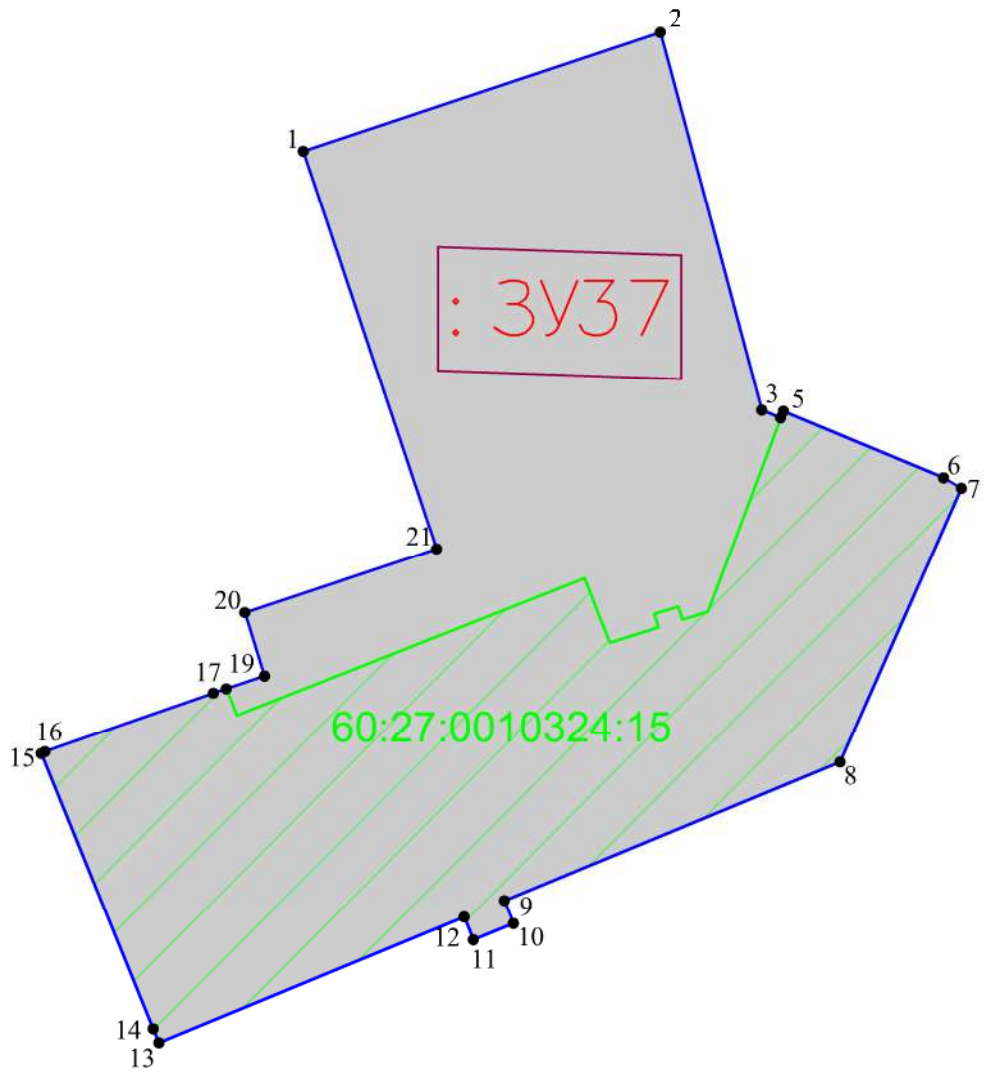
ООО "Гео-Сервис"



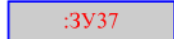

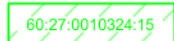
Условные обозначения

-  — граница образуемого земельного участка;
-  — обозначение образуемого земельного участка;
-  — обозначение характерной точки границы образуемого земельного участка;
-  — обозначение перераспределяемых земельных участков и их частей

Согласовано:	
Взам. инв. №	
Подпись и дата	
Инв. № подл.	

МК № 07/2023–ПМТ.1

Услуги по территориальному планированию и планировке территории (разработка проекта межевания территории в границах улицы Октябрьский проспект, Советская, Свердлова, Воеводы Шуйского и реки Великой в городе Пскове)

Изм.	Кол.уч.	Лист	№ док.	Подпись	Дата
					
ГИП		Назаров А.В.			
Выполнил		Семенов С.Ю.			

Проект межевания территории

Стадия	Лист	Листов
П		



Чертеж границ образуемого земельного участка  
: 3У37  
Масштаб 1: 500

ООО "Гео-Сервис"

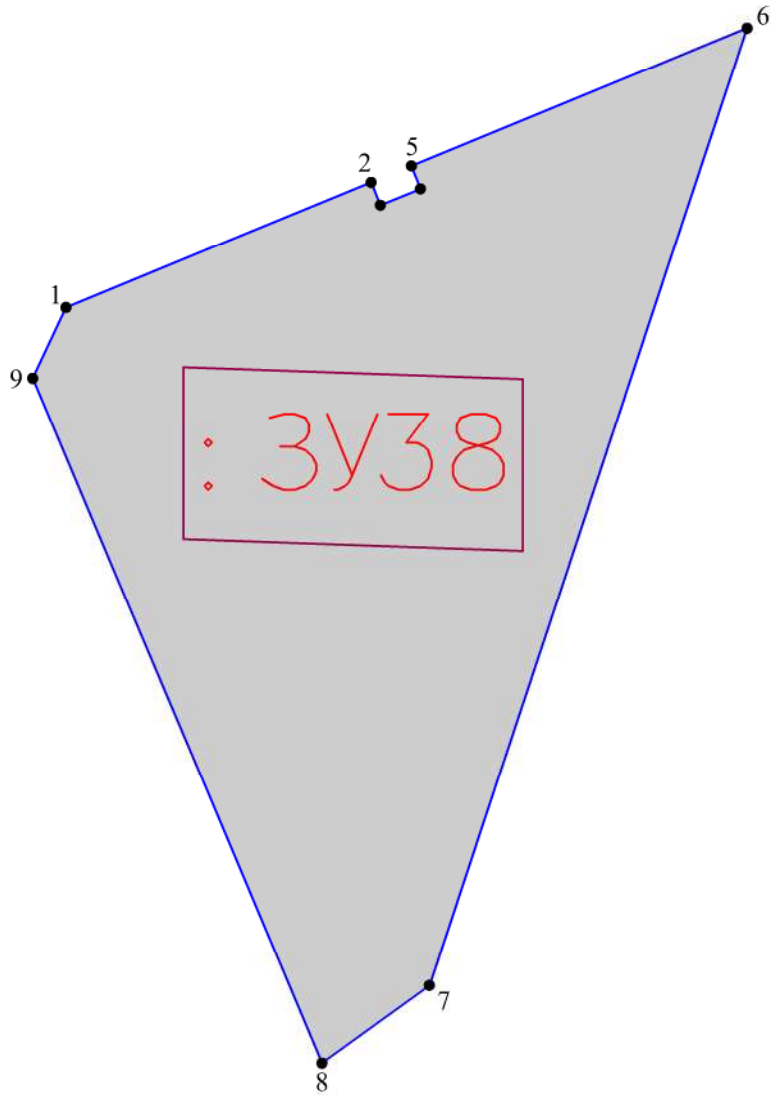



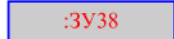

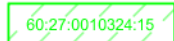
Условные обозначения

-  — граница образуемого земельного участка;
-  — обозначение образуемого земельного участка;
-  — обозначение характерной точки границы образуемого земельного участка;
-  — обозначение перераспределяемых земельных участков и их частей

Согласовано:									
Взам. инв. №									
Подпись и дата									
Инв. № подл.									

МК № 07/2023–ПМТ.1

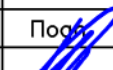
Услуги по территориальному планированию и планировке территории (разработка проекта межевания территории в границах улицы Октябрьский проспект, Советская, Свердлова, Воеводы Шуйского и реки Великой в городе Пскове)

Изм.	Кол.уч.	Лист	№ док.	Подп.	Дата
ГИП			Назаров А.В.		
Выполнил			Семенов С.Ю.		

Проект межевания территории	Стадия	Лист	Листов
	П		
Чертеж границ образуемого земельного участка : 3У38 Масштаб 1:500	ООО "Гео-Сервис"		





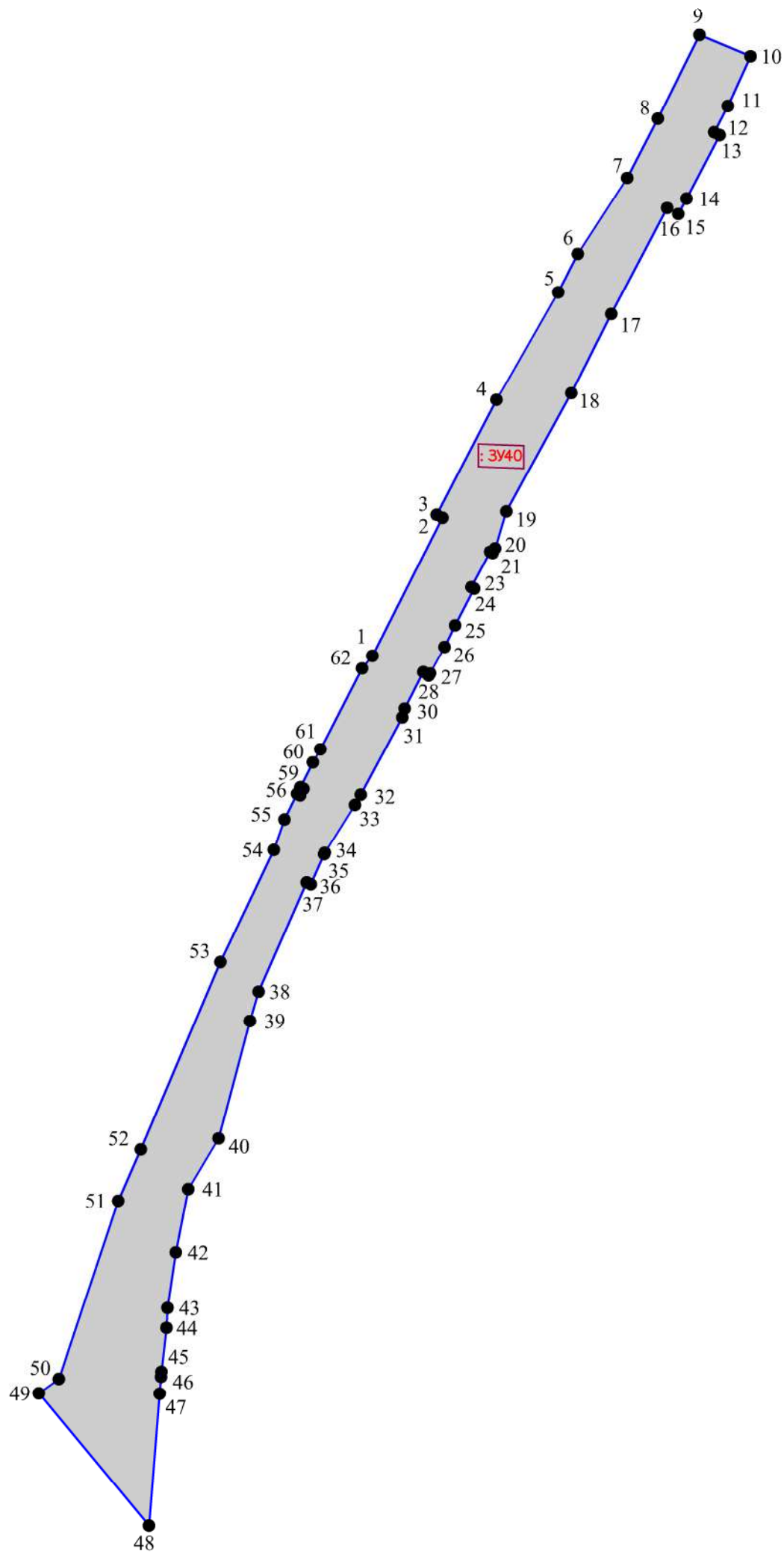

Условные обозначения

- граница образуемого земельного участка;
- :ЗУ40 — обозначение образуемого земельного участка;
- 1 — обозначение характерной точки границы образуемого земельного участка;
- 60:27:0010313:535 — обозначение перераспределяемых земельных участков и их частей

Согласовано:	
Взам. инв. №	
Подпись и дата	
Инв. № подл.	

МК № 07/2023–ПМТ.1					
Услуги по территориальному планированию и планировке территории (разработка проекта межевания территории в границах улицы Октябрьский проспект, Советская, Свердлова, Воеводы Шуйского и реки Великой в городе Пскове)					
Изм.	Кол.уч.	Лист	№ док.	Подп.	Дата
Выполнил	Семенов С.Ю.				
Проект межевания территории					Стация
					Лист
					Листов
Чертеж границ образуемого земельного участка :ЗУ40 Масштаб 1:2000					ООО "Гео-Сервис"





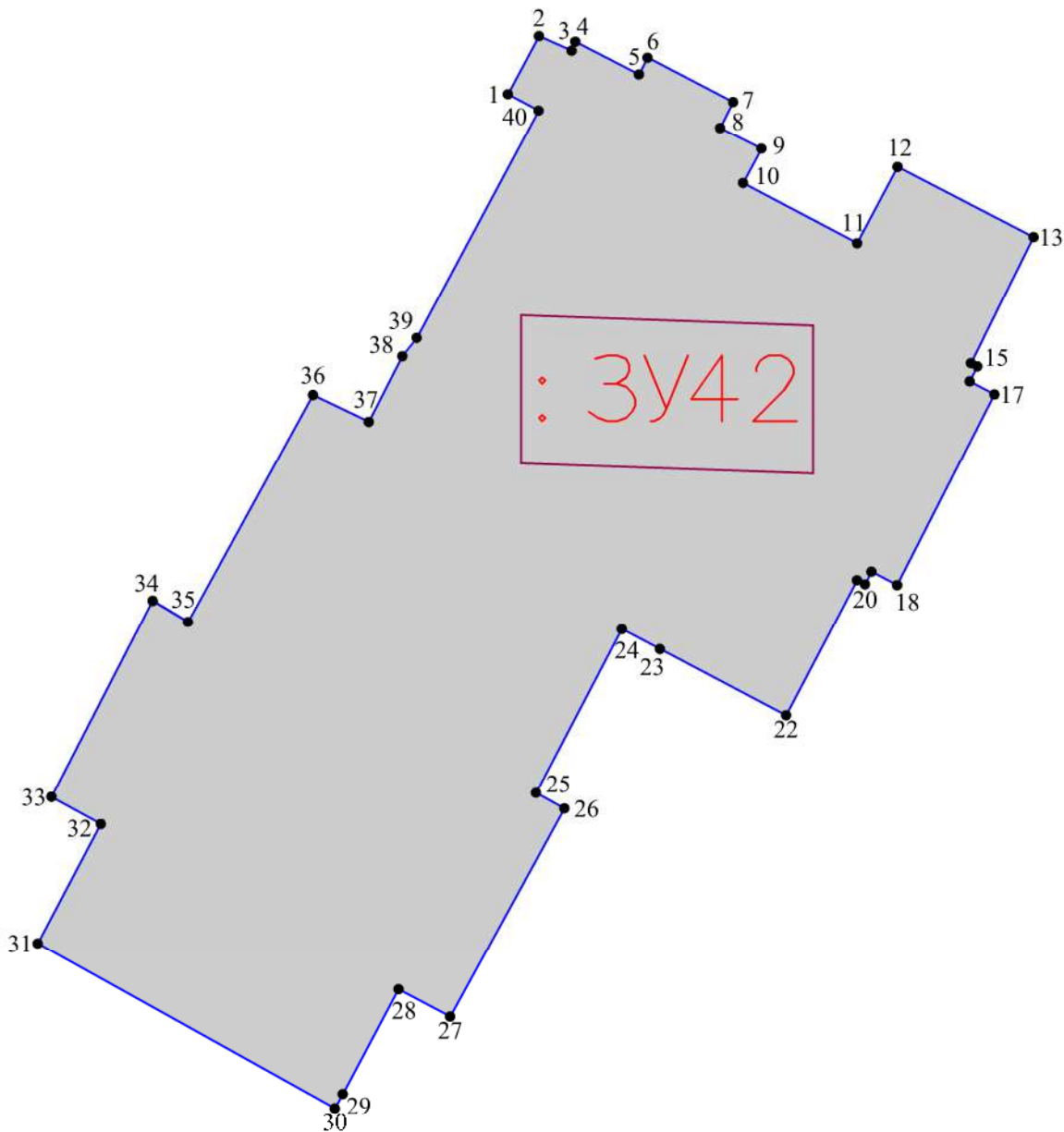

Условные обозначения

- граница образуемого земельного участка;
- :3У42 — обозначение образуемого земельного участка;
- 1 — обозначение характерной точки границы образуемого земельного участка;
- 60:27:0010324:15 — обозначение перераспределяемых земельных участков и их частей

Согласовано:	
Взам. инв. №	
Подпись и дата	
Инв. № подл.	

МК № 07/2023–ПМТ.1

Услуги по территориальному планированию и планировке территории (разработка проекта межевания территории в границах улицы Октябрьский проспект, Советская, Свердлова, Воеводы Шуйского и реки Великой в городе Пскове)

Изм.	Кол.уч.	Лист	№ док.	Подпись	Дата
				<i>Назаров А.В.</i>	
				<i>Семенов С.Ю.</i>	

Проект межевания территории	Стадия	Лист	Листов
	П		

Чертеж границ образуемого земельного участка  
: 3У42  
Масштаб 1:500

ООО "Гео-Сервис"





Согласовано:



Взам. инв. №

Подпись и дата

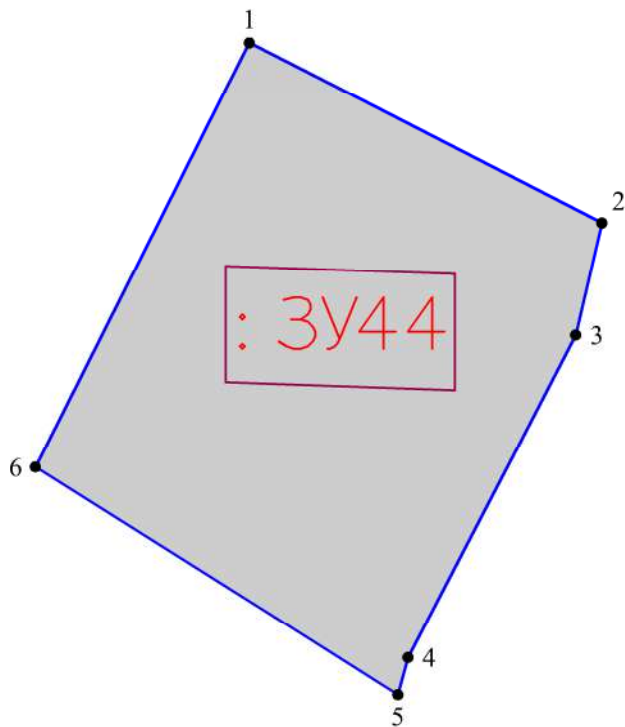
Инв. № подл.



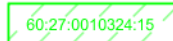

Условные обозначения

-  - граница образуемого земельного участка;
-  - обозначение образуемого земельного участка;
-  - обозначение характерной точки границы образуемого земельного участка;
-  - обозначение перераспределяемых земельных участков и их частей

МК № 07/2023–ПМТ.1

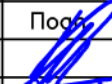
Услуги по территориальному планированию и планировке территории (разработка проекта межевания территории в границах улицы Октябрьский проспект, Советская, Свердлова, Воеводы Шуйского и реки Великой в городе Пскове)

Изм.	Кол.уч.	Лист	№ док.	Подпись	Дата
ГИП			Назаров А.В.		
Выполнил			Семенов С.Ю.		

Проект межевания территории



Стадия	Лист	Листов
П		

Чертеж границ образуемого земельного участка :ЗУ44 Масштаб 1:500

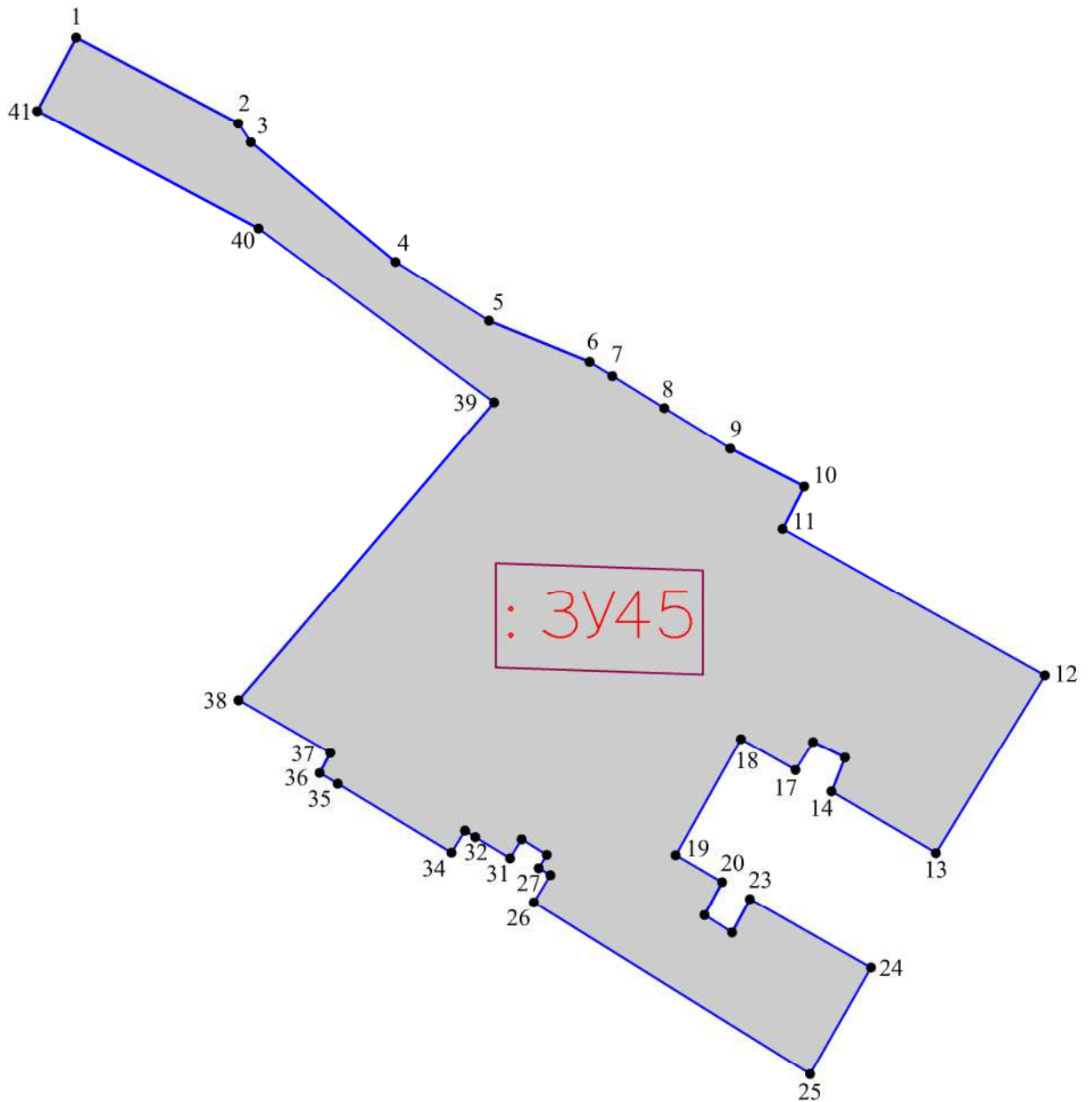
ООО "Гео-Сервис"



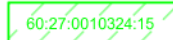

Условные обозначения

-  — граница образуемого земельного участка;
-  — обозначение образуемого земельного участка;
-  — обозначение характерной точки границы образуемого земельного участка;
-  — обозначение перераспределяемых земельных участков и их частей

Согласовано:	
Взам. инв. №	
Подпись и дата	
Инв. № подл.	

МК № 07/2023–ПМТ.1

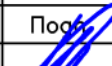
Услуги по территориальному планированию и планировке территории (разработка проекта межевания территории в границах улицы Октябрьский проспект, Советская, Свердлова, Воеводы Шуйского и реки Великой в городе Пскове)

Изм.	Кол.уч.	Лист	№ док.	Подпись	Дата
					
					

Проект межевания территории



Стадия	Лист	Листов
П		

Чертеж границ образуемого земельного участка  
: 3У45  
Масштаб 1:500

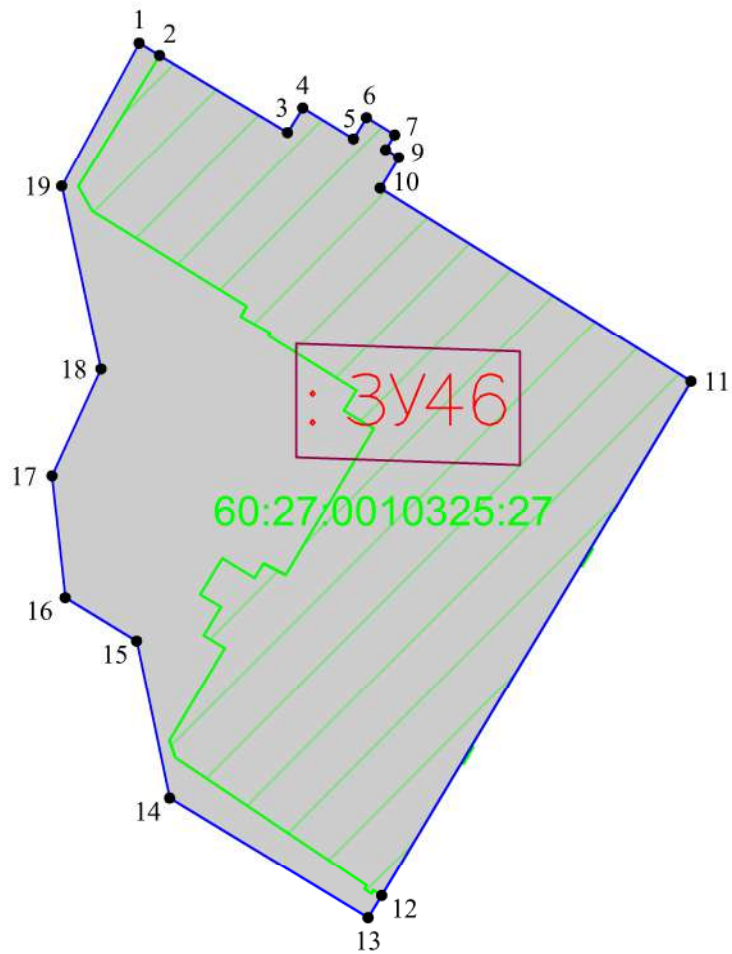
ООО "Гео-Сервис"



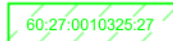

Условные обозначения

-  — граница образуемого земельного участка;
-  — обозначение образуемого земельного участка;
-  — обозначение характерной точки границы образуемого земельного участка;
-  — обозначение перераспределяемых земельных участков и их частей

Согласовано:				
Взам. инв. №				
Подпись и дата				
Инв. № подл.				

МК № 07/2023–ПМТ.1

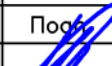
Услуги по территориальному планированию и планировке территории (разработка проекта межевания территории в границах улицы Октябрьский проспект, Советская, Свердлова, Воеводы Шуйского и реки Великой в городе Пскове)

Изм.	Кол.уч.	Лист	№ док.	Подпись	Дата
					
ГИП			Назаров А.В.		
Выполнил			Семенов С.Ю.		

Проект межевания территории

Стадия	Лист	Листов
П		

Чертеж границ образуемого земельного участка  
:ЗУ46  
Масштаб 1:500

ООО "Гео-Сервис"



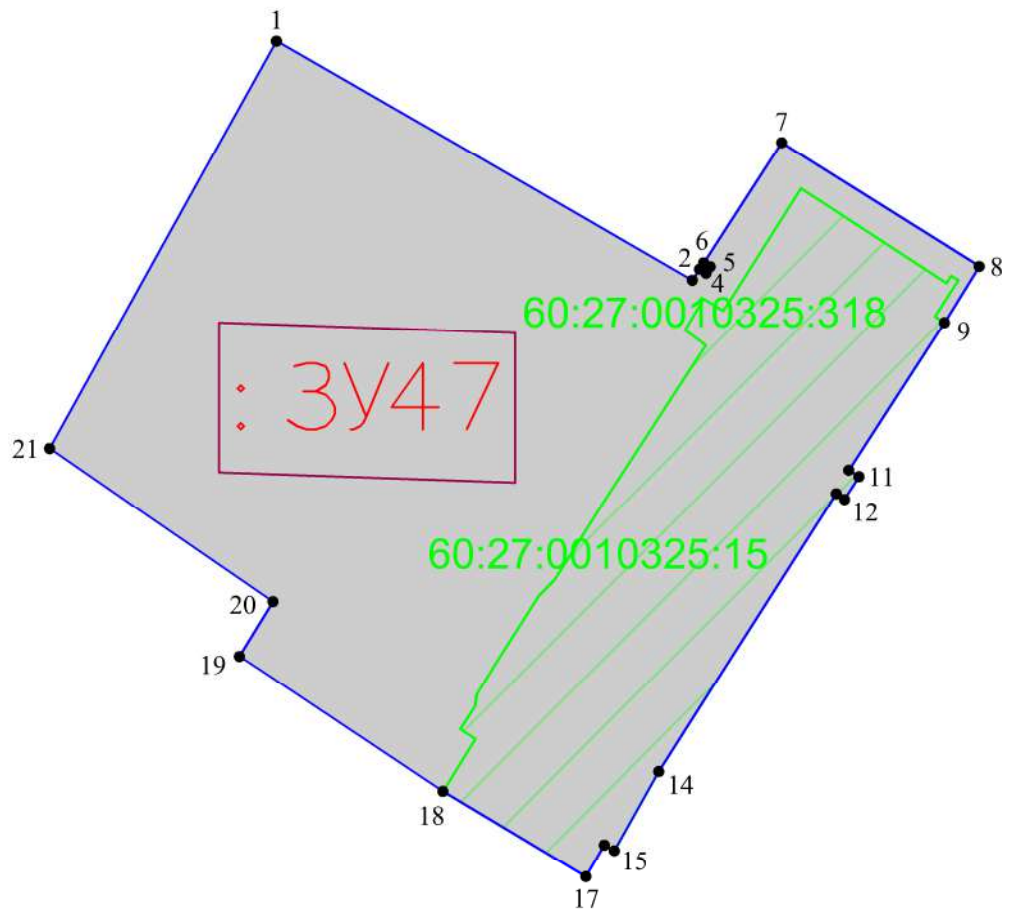

Согласовано:

Взам. инв. №

Подпись и дата

Инв. № подл.

Условные обозначения

- граница образуемого земельного участка;
- :3У47 – обозначение образуемого земельного участка;
- 1 – обозначение характерной точки границы образуемого земельного участка;
- 60:27:0010325:15 – обозначение перераспределяемых земельных участков и их частей

МК № 07/2023–ПМТ.1

Услуги по территориальному планированию и планировке территории (разработка проекта межевания территории в границах улицы Октябрьский проспект, Советская, Свердлова, Воеводы Шуйского и реки Великой в городе Пскове)

Изм.	Кол.уч.	Лист	№ док.	Подпись	Дата
ГИП				Назаров А.В.	
Выполнил				Семенов С.Ю.	

Проект межевания территории



Стадия	Лист	Листов
П		

Чертеж границ образуемого земельного участка  
: 3У47  
Масштаб 1: 500

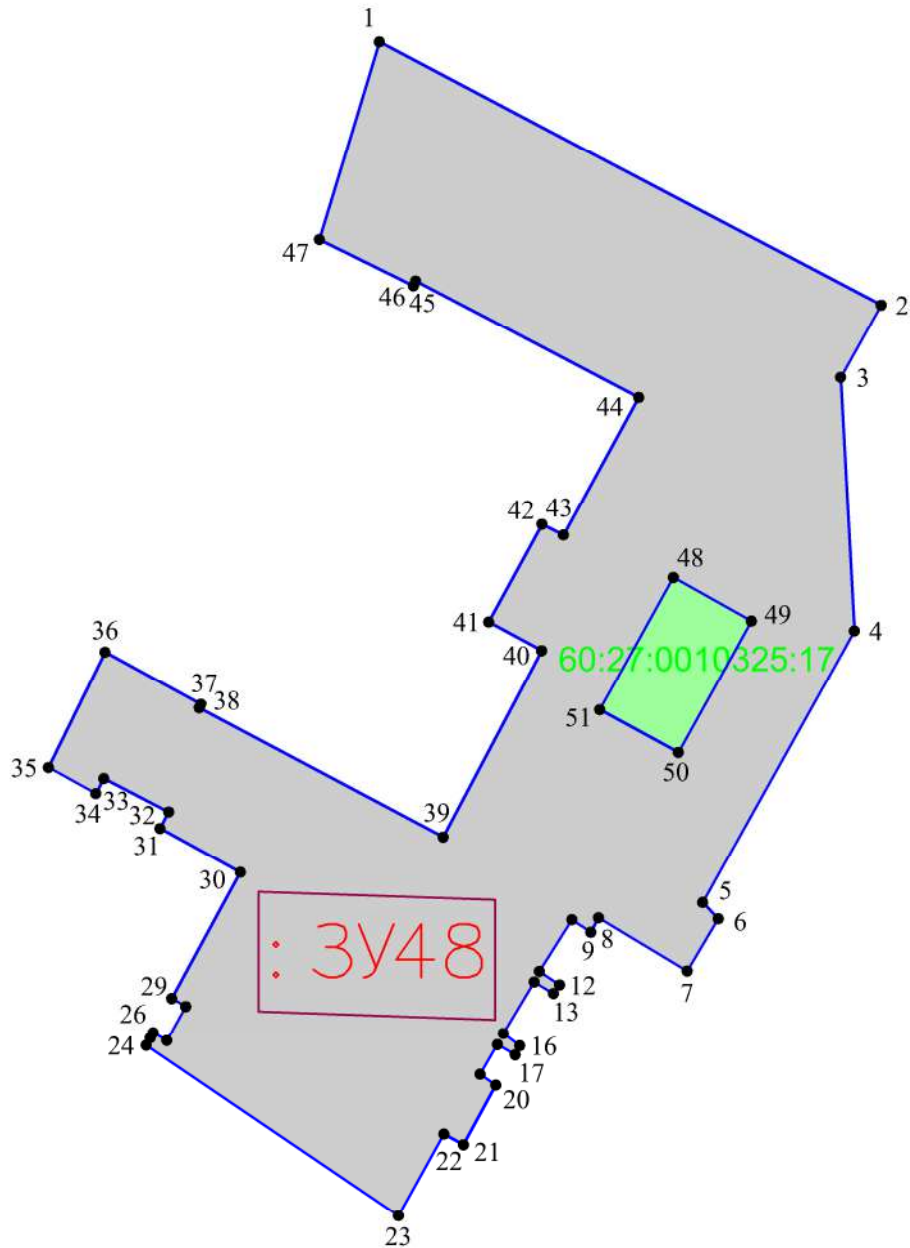
ООО "Гео-Сервис"



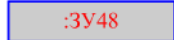

Условные обозначения

-  — граница образуемого земельного участка;
-  — обозначение образуемого земельного участка;
-  — обозначение характерной точки границы образуемого земельного участка;
-  — обозначение перераспределяемых земельных участков и их частей

Согласовано:	
Взам. инв. №	
Подпись и дата	
Инв. № подл.	

МК № 07/2023–ПМТ.1

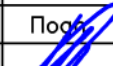
Услуги по территориальному планированию и планировке территории (разработка проекта межевания территории в границах улицы Октябрьский проспект, Советская, Свердлова, Воеводы Шуйского и реки Великой в городе Пскове)

Изм.	Кол.уч.	Лист	№ док.	Подпись	Дата
					
Выполнил		Семенов С.Ю.			

Проект межевания территории

Стадия	Лист	Листов
П		

Чертеж границ образуемого земельного участка  
: 3У48  
Масштаб 1: 500

ООО "Гео–Сервис"

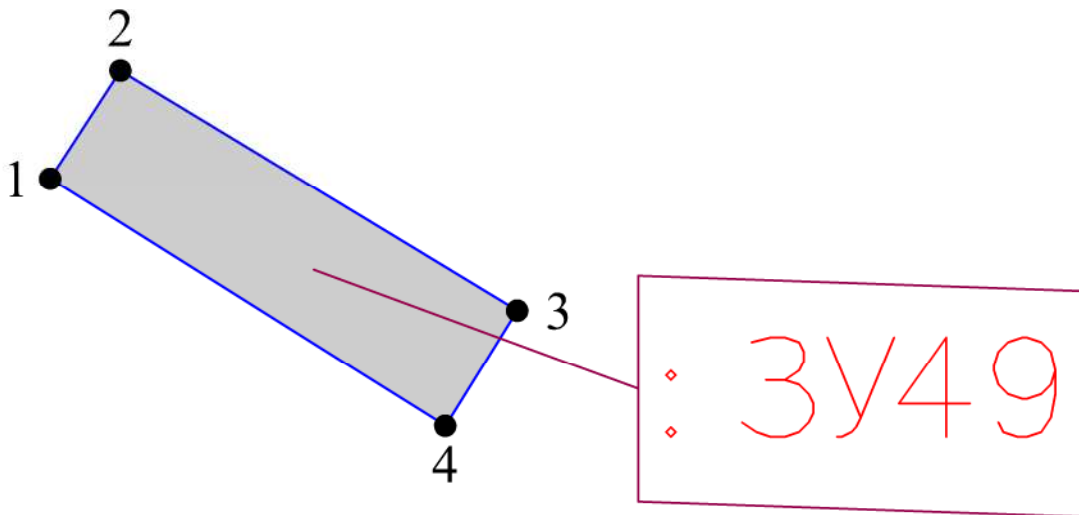



Согласовано:

Взам. инв. №

Подпись и дата

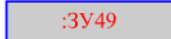

Инв. № подл.

Условные обозначения

-  - граница образуемого земельного участка;
-  - обозначение образуемого земельного участка;
-  - обозначение характерной точки границы образуемого земельного участка;
-  - обозначение перераспределяемых земельных участков и их частей

МК № 07/2023–ПМТ.1

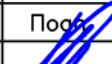
Услуги по территориальному планированию и планировке территории (разработка проекта межевания территории в границах улицы Октябрьский проспект, Советская, Свердлова, Воеводы Шуйского и реки Великой в городе Пскове)

Изм.	Кол.уч.	Лист	№ док.	Подпись	Дата
					
ГИП			Назаров А.В.		
Выполнил			Семенов С.Ю.		

Проект межевания территории

Стадия	Лист	Листов
П		

Чертеж границ образуемого земельного участка  
: 3У49  
Масштаб 1:250

ООО "Гео-Сервис"



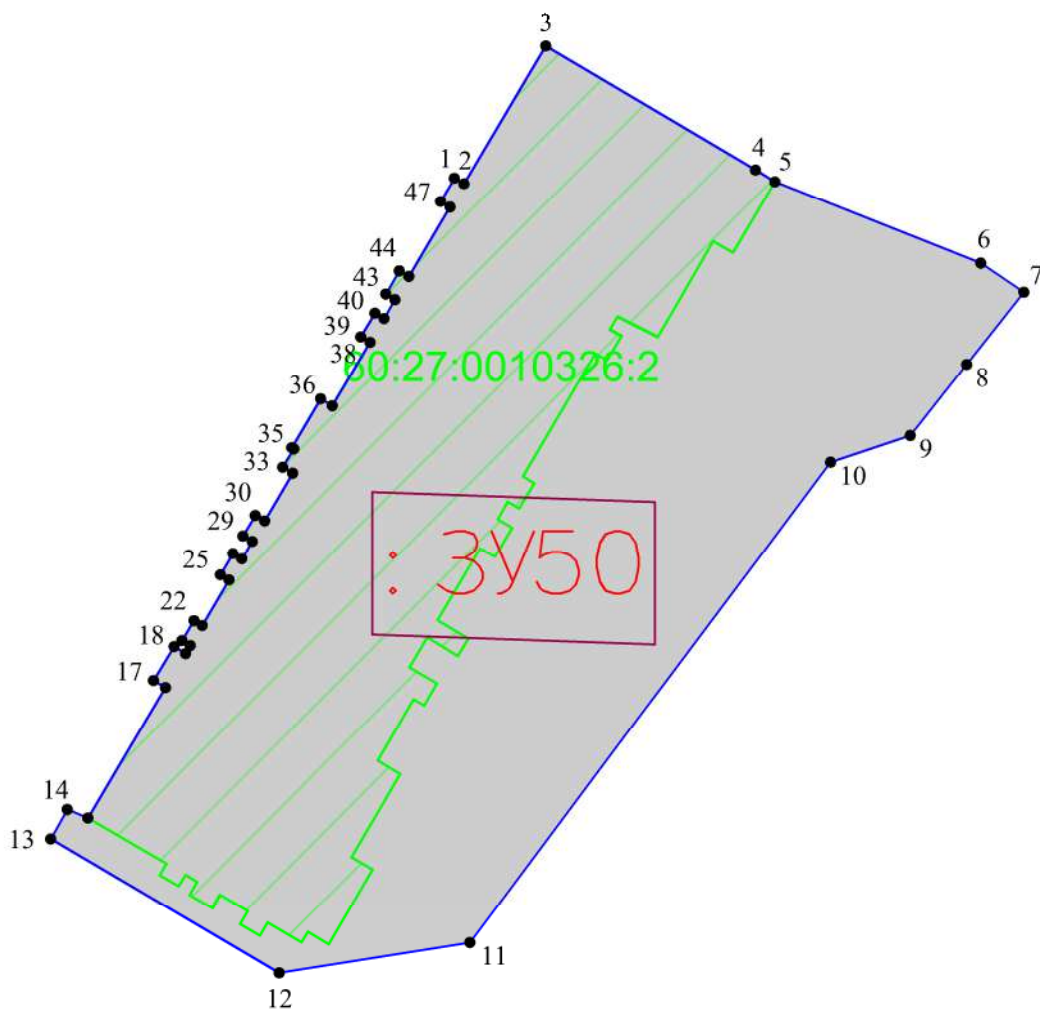

Согласовано:	
Взам. инв. №	
Подпись и дата	
Инв. № подл.	

- Условные обозначения
- граница образуемого земельного участка;
  - :3У50 — обозначение образуемого земельного участка;
  - 1 — обозначение характерной точки границы образуемого земельного участка;
  - 60:27:0010326:2 — обозначение перераспределяемых земельных участков и их частей

МК № 07/2023–ПМТ.1

Услуги по территориальному планированию и планировке территории (разработка проекта межевания территории в границах улицы Октябрьский проспект, Советская, Свердлова, Воеводы Шуйского и реки Великой в городе Пскове)

Изм.	Кол.уч.	Лист	№ док.	Подпись	Дата
				<i>Назаров А.В.</i>	
				<i>Семенов С.Ю.</i>	





Проект межевания территории	Стадия	Лист	Листов
	П		

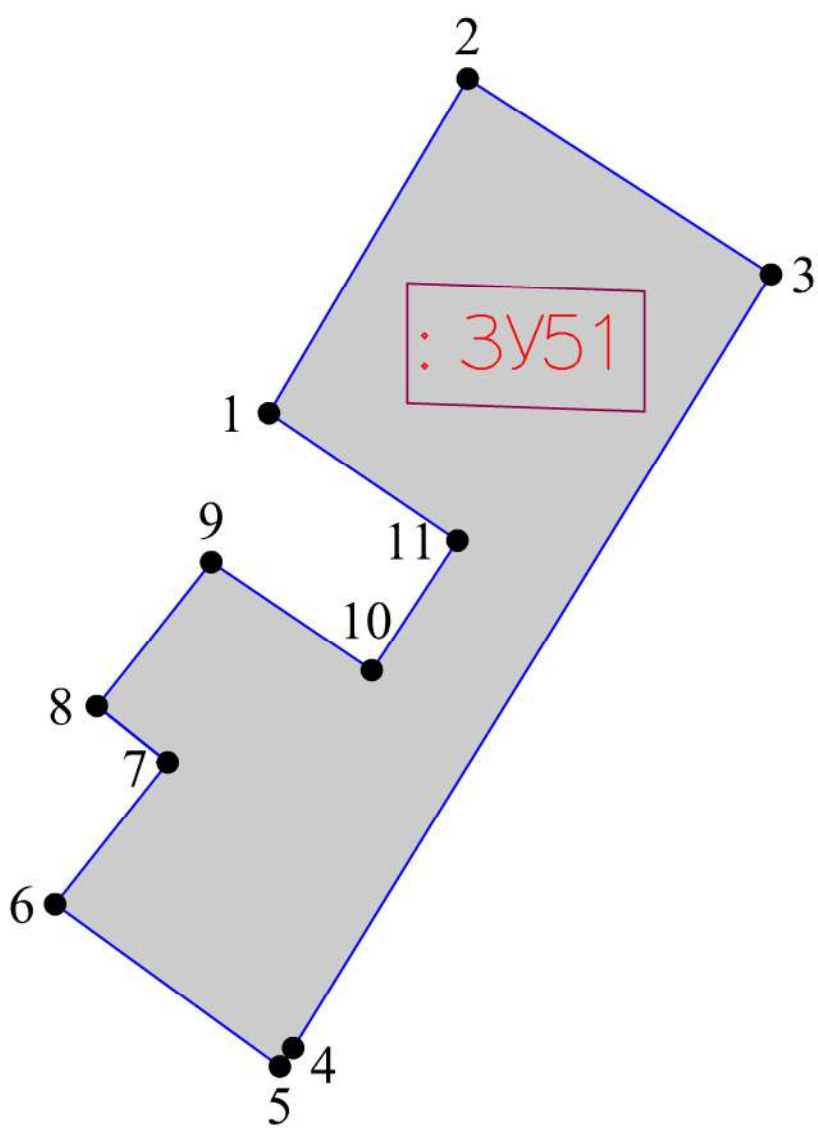

Чертеж границ образуемого земельного участка  
: 3У50  
Масштаб 1: 500

ООО "Гео-Сервис"

Согласовано:					
Взам. инв. №					
Подпись и дата					
Инв. № подл.					



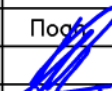

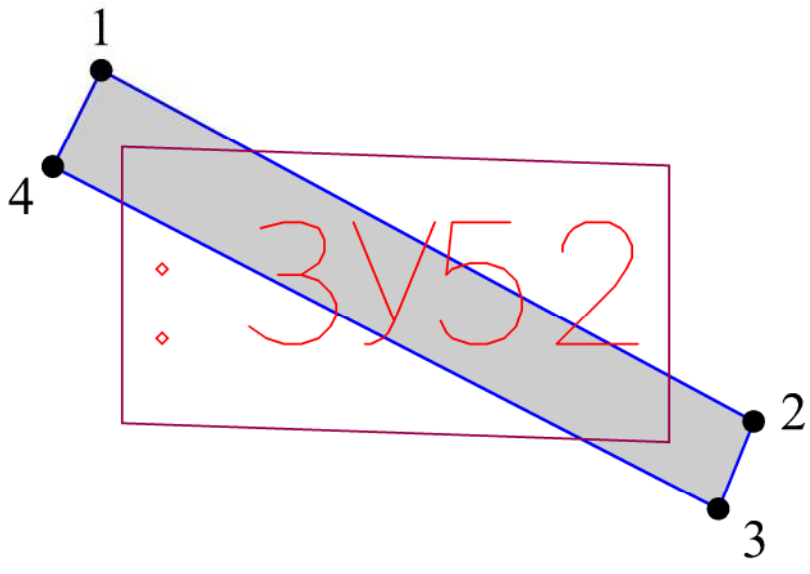

- Условные обозначения
-  — граница образуемого земельного участка;
  -  — обозначение образуемого земельного участка;
  -  — обозначение характерной точки границы образуемого земельного участка;
  -  — обозначение перераспределяемых земельных участков и их частей



					МК № 07/2023–ПМТ.1				
					Услуги по территориальному планированию и планировке территории (разработка проекта межевания территории в границах улицы Октябрьский проспект, Советская, Свердлова, Воеводы Шуйского и реки Великой в городе Пскове)				
Изм.	Кол.уч.	Лист	№ док.	Подпись	Дата	Проект межевания территории	Стадия	Лист	Листов
ГИП		Назаров А.В.					П		
Выполнил		Семенов С.Ю.				Чертеж границ образуемого земельного участка : 3У51 Масштаб 1:250	ООО "Гео-Сервис"		



Условные обозначения

-  — граница образуемого земельного участка;
-  :3У52 — обозначение образуемого земельного участка;
-  1 — обозначение характерной точки границы образуемого земельного участка;
-  60:27:0010326:2 — обозначение перераспределяемых земельных участков и их частей

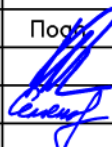

Согласовано:	Взам. инв. №	Подпись и дата	Инв. № подл.
--------------	--------------	----------------	--------------

					МК № 07/2023–ПМТ.1				
					Услуги по территориальному планированию и планировке территории (разработка проекта межевания территории в границах улицы Октябрьский проспект, Советская, Свердлова, Воеводы Шуйского и реки Великой в городе Пскове)				
Изм.	Кол.уч.	Лист	№ док.	Подп.	Дата	Проект межевания территории	Стадия	Лист	Листов
ГИП		Назаров А.В.					П		
Выполнил		Семенов С.Ю.				Чертеж границ образуемого земельного участка : 3У52 Масштаб 1:250	ООО "Гео–Сервис"		

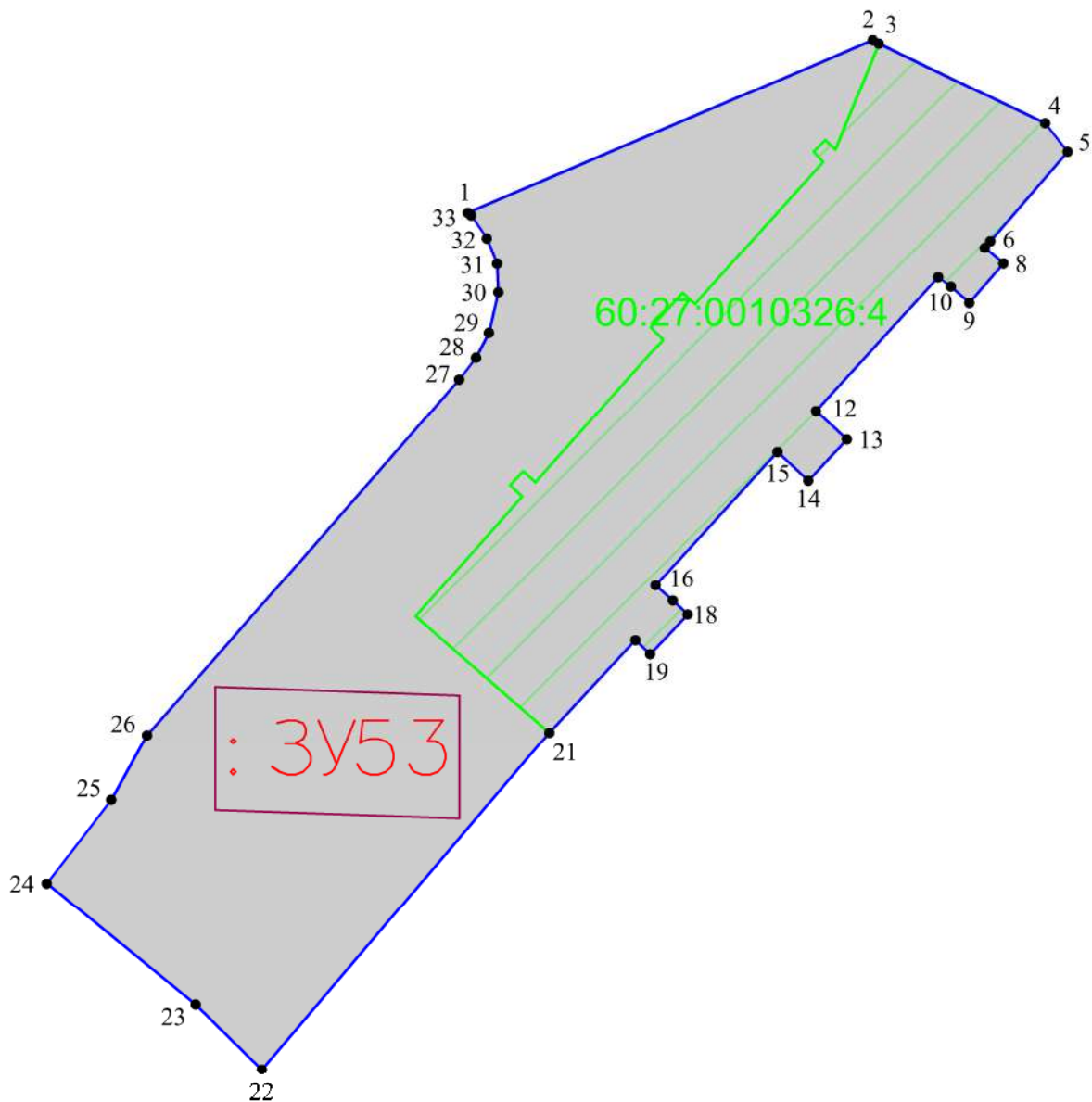



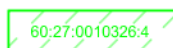

Условные обозначения

-  — граница образуемого земельного участка;
-  — обозначение образуемого земельного участка;
-  — обозначение характерной точки границы образуемого земельного участка;
-  — обозначение перераспределяемых земельных участков и их частей

Согласовано:					
Взам. инв. №					
Подпись и дата					
Инв. № подл.					

МК № 07/2023–ПМТ.1

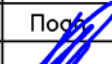
Услуги по территориальному планированию и планировке территории (разработка проекта межевания территории в границах улицы Октябрьский проспект, Советская, Свердлова, Воеводы Шуйского и реки Великой в городе Пскове)

Изм.	Кол.уч.	Лист	№ док.	Подпись	Дата
ГИП			Назаров А.В.		
Выполнил			Семенов С.Ю.		

Проект межевания территории



Стадия	Лист	Листов
П		

Чертеж границ образуемого земельного участка  
: 3У53  
Масштаб 1:500

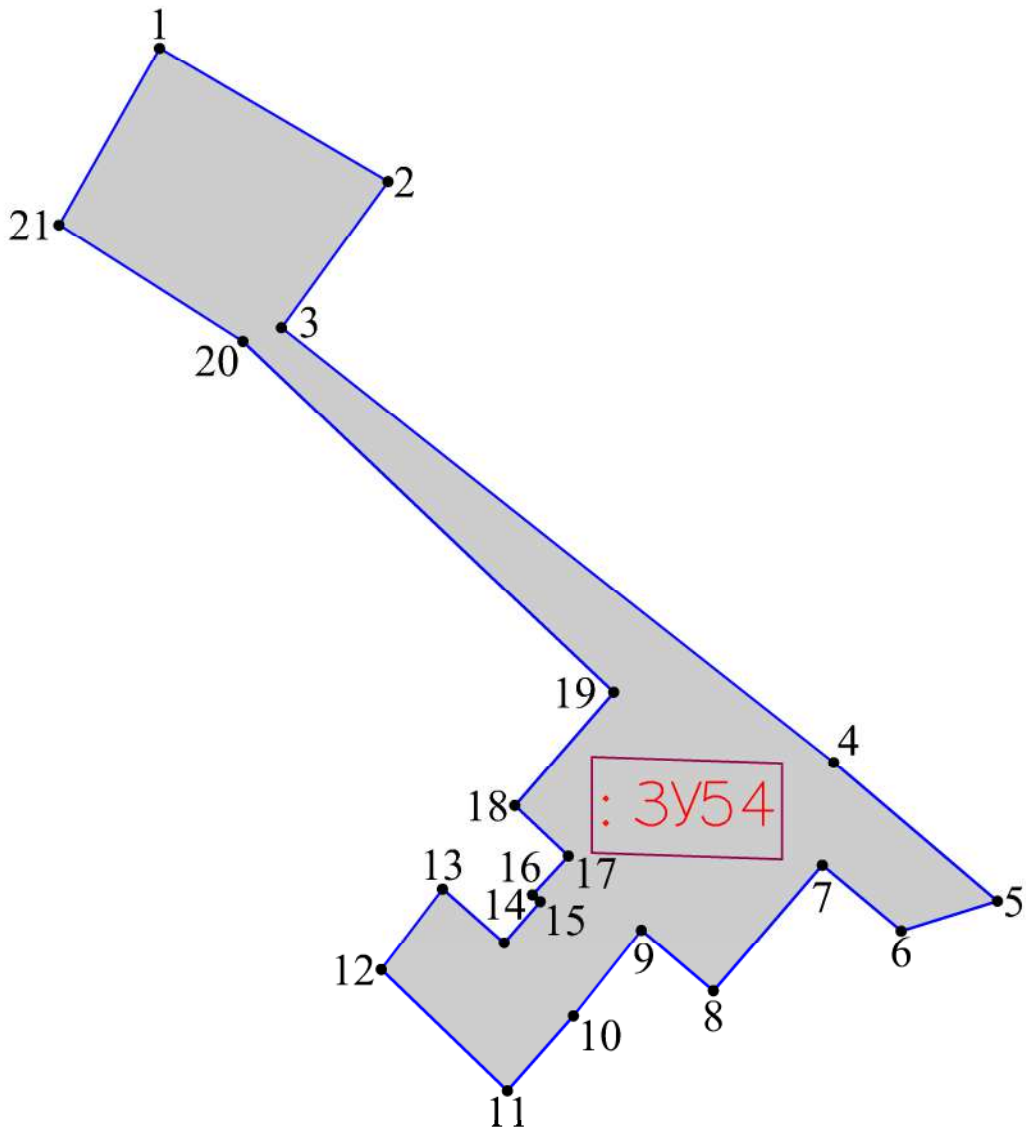
ООО "Гео-Сервис"



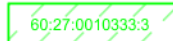

Условные обозначения

-  — граница образуемого земельного участка;
-  — обозначение образуемого земельного участка;
-  — обозначение характерной точки границы образуемого земельного участка;
-  — обозначение перераспределяемых земельных участков и их частей

Согласовано:	
Взам. инв. №	
Подпись и дата	
Инв. № подл.	

МК № 07/2023–ПМТ.1

Услуги по территориальному планированию и планировке территории (разработка проекта межевания территории в границах улицы Октябрьский проспект, Советская, Свердлова, Воеводы Шуйского и реки Великой в городе Пскове)

Изм.	Кол.уч.	Лист	№ док.	Подпись	Дата
					
ГИП		Назаров А.В.			
Выполнил		Семенов С.Ю.			

Проект межевания территории

Стадия	Лист	Листов
П		



Чертеж границ образуемого земельного участка  
: 3У54  
Масштаб 1:500

ООО "Гео-Сервис"

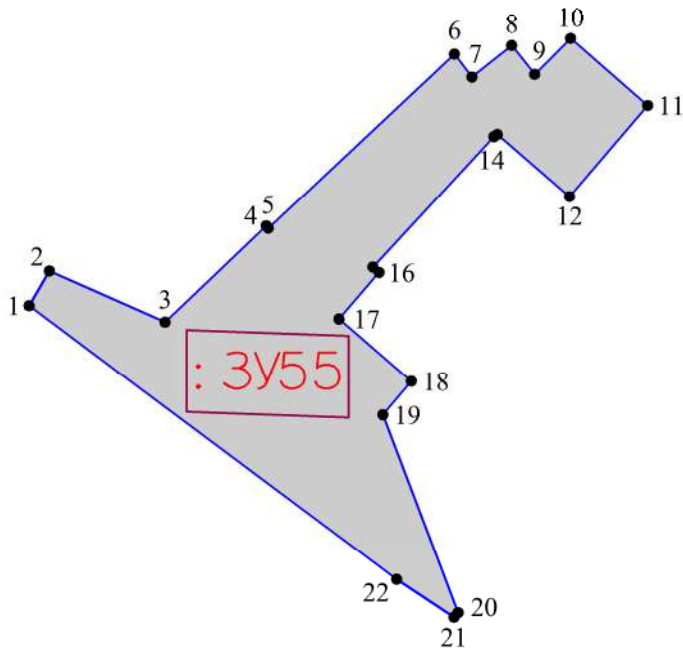
Согласовано:					
Взам. инв. №					
Подпись и дата					
Инв. № подл.					



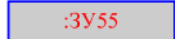

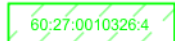
Условные обозначения

-  — граница образуемого земельного участка;
-  — обозначение образуемого земельного участка;
-  — обозначение характерной точки границы образуемого земельного участка;
-  — обозначение перераспределяемых земельных участков и их частей

МК № 07/2023–ПМТ.1

Услуги по территориальному планированию и планировке территории (разработка проекта межевания территории в границах улицы Октябрьский проспект, Советская, Свердлова, Воеводы Шуйского и реки Великой в городе Пскове)

Изм.	Кол.уч.	Лист	№ док.	Подпись	Дата
					
ГИП		Назаров А.В.			
Выполнил		Семенов С.Ю.			

Проект межевания территории

Стадия	Лист	Листов
П		



Чертеж границ образуемого земельного участка  
: 3У55  
Масштаб 1:500

ООО "Гео-Сервис"

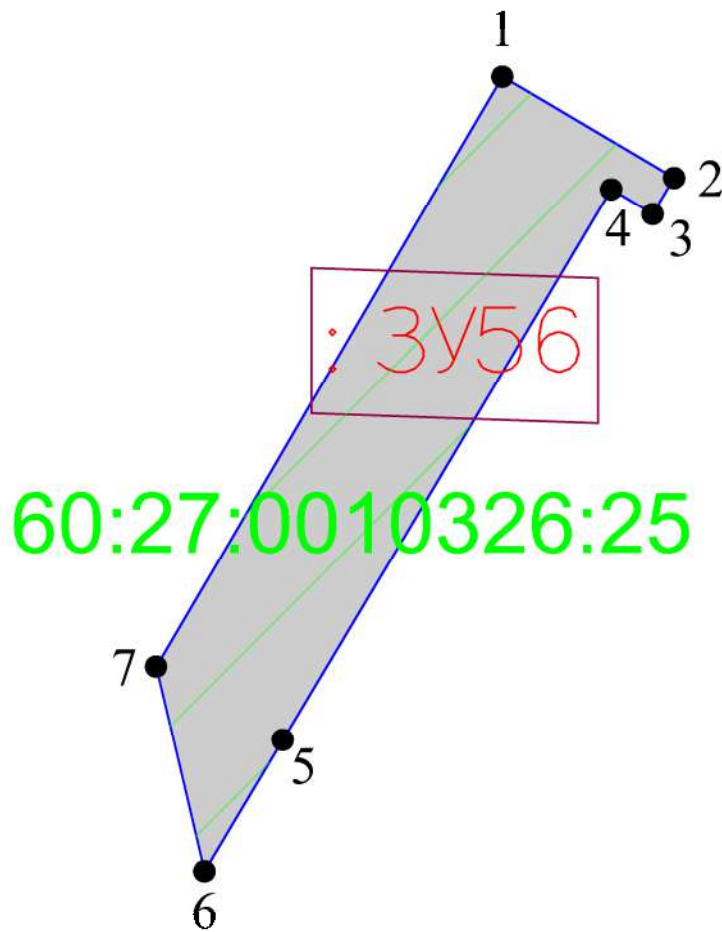



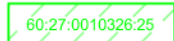

Условные обозначения

-  - граница образуемого земельного участка;
-  - обозначение образуемого земельного участка;
-  - обозначение характерной точки границы образуемого земельного участка;
-  - обозначение перераспределяемых земельных участков и их частей

Согласовано:	
Взам. инв. №	
Подпись и дата	
Инв. № подл.	

МК № 07/2023–ПМТ.1

Услуги по территориальному планированию и планировке территории (разработка проекта межевания территории в границах улицы Октябрьский проспект, Советская, Свердлова, Воеводы Шуйского и реки Великой в городе Пскове)

Изм.	Кол.уч.	Лист	№ док.	Подпись	Дата
					
ГИП			Назаров А.В.		
Выполнил			Семенов С.Ю.		

Проект межевания территории

Стадия	Лист	Листов
П		

Чертеж границ образуемого земельного участка  
:3У56  
Масштаб 1:250

ООО "Гео-Сервис"

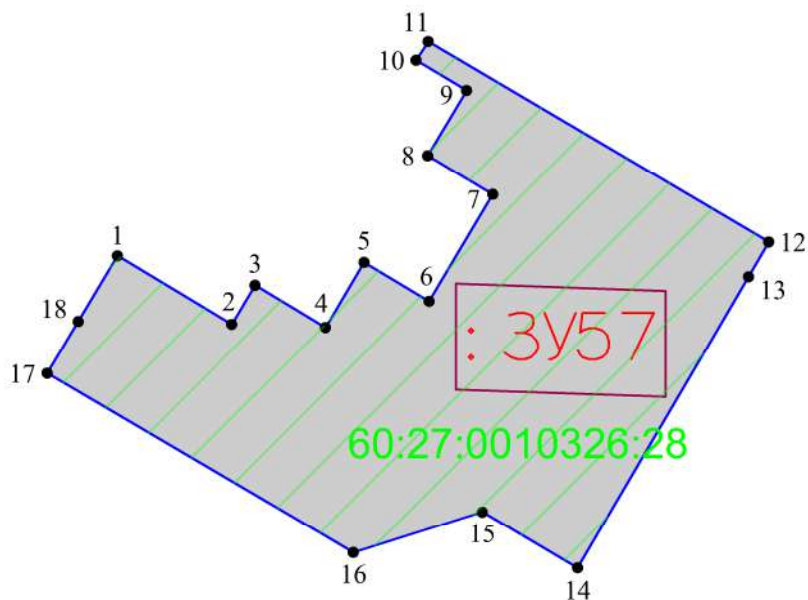

Согласовано:

Взам. инв. №

Подпись и дата

Инв. № подл.

Условные обозначения

- граница образуемого земельного участка;
- :3У57 — обозначение образуемого земельного участка;
- 1 — обозначение характерной точки границы образуемого земельного участка;
- 60:27:0010326:28 — обозначение перераспределяемых земельных участков и их частей

МК № 07/2023–ПМТ.1

Услуги по территориальному планированию и планировке территории  
(разработка проекта межевания территории в границах улицы Октябрьский  
проспект, Советская, Свердловла, Воеводы Шуйского и реки Великой в городе  
Пскове)

Изм.	Кол.уч.	Лист	№ док.	Подпись	Дата
				<i>Назаров А.В.</i>	
				<i>Семенов С.Ю.</i>	

Проект межевания территории



Стадия	Лист	Листов
П		

Чертеж границ образуемого земельного  
участка  
: 3У57  
Масштаб 1: 500

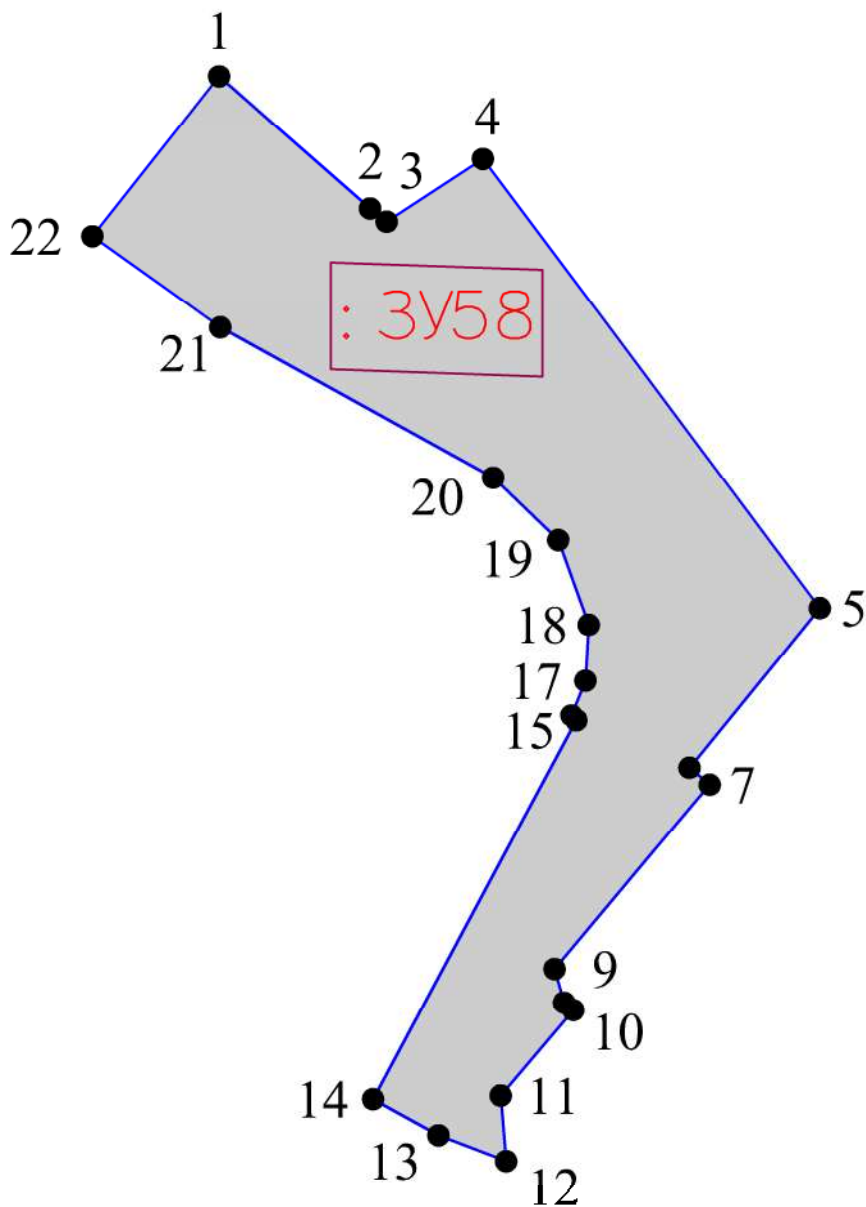
ООО "Гео-Сервис"



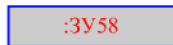

Условные обозначения

-  - граница образуемого земельного участка;
-  :3У58 - обозначение образуемого земельного участка;
-  1 - обозначение характерной точки границы образуемого земельного участка;
-  60:27:0010326:25 - обозначение перераспределяемых земельных участков и их частей

Согласовано:	
Взам. инв. №	
Подпись и дата	
Инв. № подл.	

МК № 07/2023–ПМТ.1

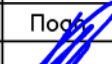
Услуги по территориальному планированию и планировке территории (разработка проекта межевания территории в границах улицы Октябрьский проспект, Советская, Свердлова, Воеводы Шуйского и реки Великой в городе Пскове)

Изм.	Кол.уч.	Лист	№ док.	Подпись	Дата
					
ГИП		Назаров А.В.			
Выполнил		Семенов С.Ю.			

Проект межевания территории

Стадия	Лист	Листов
П		

Чертеж границ образуемого земельного участка  
: 3У58  
Масштаб 1:250

ООО "Гео-Сервис"



Согласовано:					
Взам. инв. №					
Подпись и дата					
Инв. № подл.					

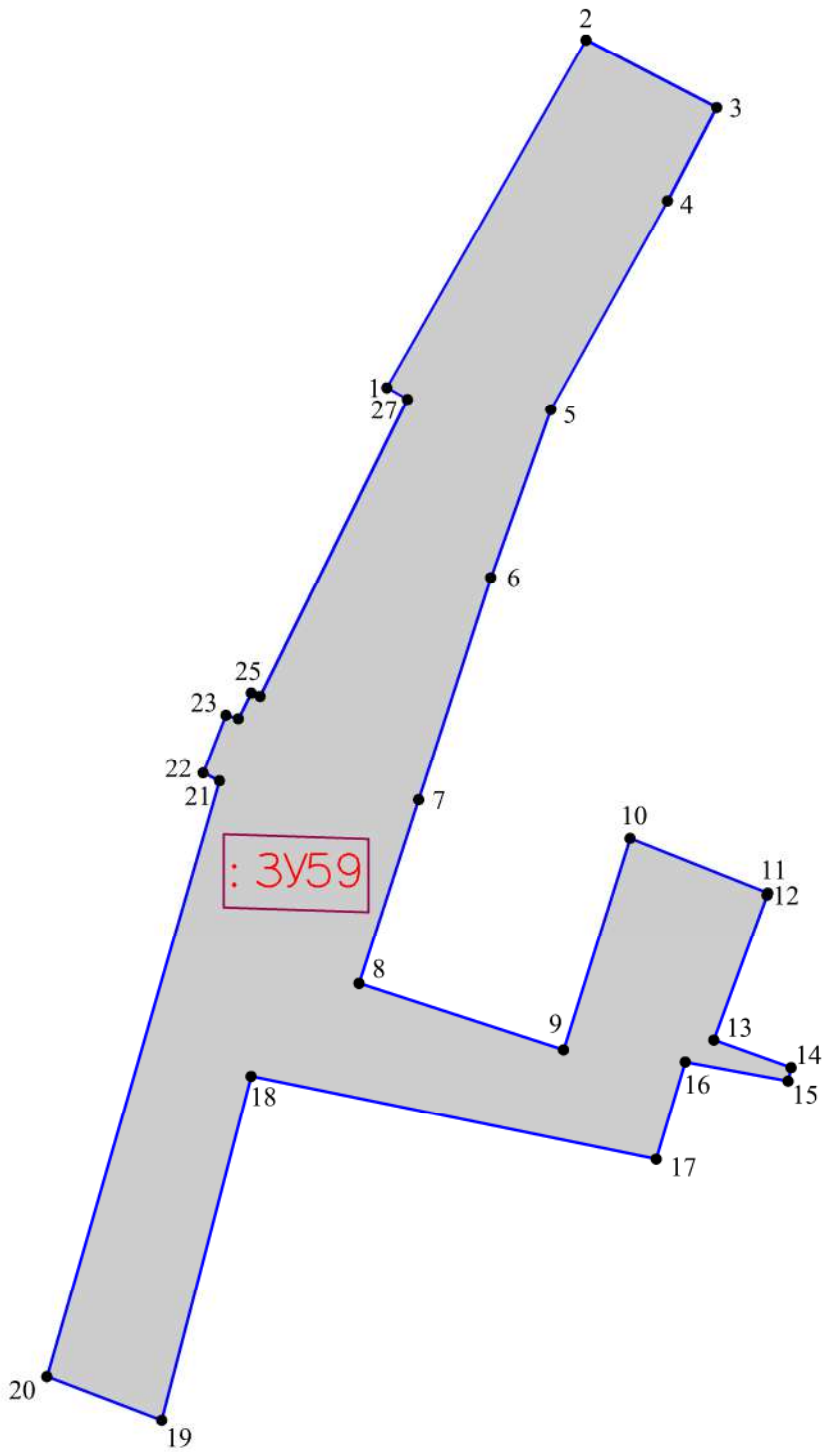

- Условные обозначения
- граница образуемого земельного участка;
  - обозначение образуемого земельного участка;
  - обозначение характерной точки границы образуемого земельного участка;
  - обозначение перераспределяемых земельных участков и их частей

МК № 07/2023–ПМТ.1

Услуги по территориальному планированию и планировке территории (разработка проекта межевания территории в границах улицы Октябрьский проспект, Советская, Свердлова, Воеводы Шуйского и реки Великой в городе Пскове)



Изм.	Кол.уч.	Лист	№ док.	Подп.	Дата
Выполнил	Семенов С.Ю.				

Проект межевания территории	Стадия	Лист	Листов
	П		
Чертеж границ образуемого земельного участка : 3У59 Масштаб 1: 500			ООО "Гео–Сервис"

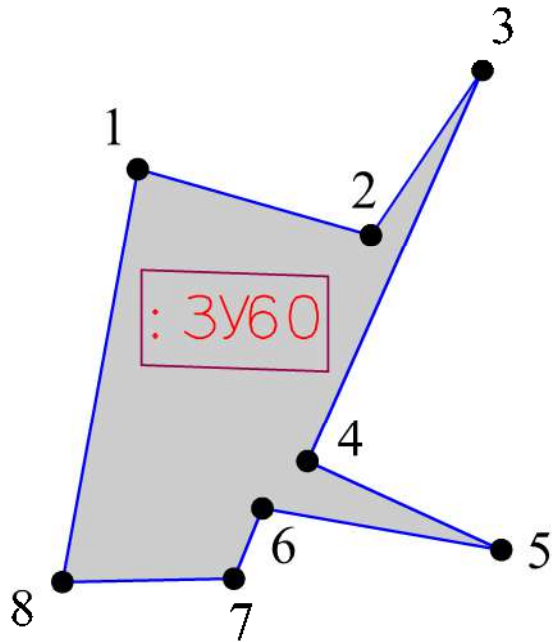
Согласовано:					
Взам. инв. №					
Подпись и дата					
Инв. № подл.					



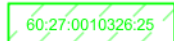

Условные обозначения

-  - граница образуемого земельного участка;
-  - обозначение образуемого земельного участка;
-  - обозначение характерной точки границы образуемого земельного участка;
-  - обозначение перераспределяемых земельных участков и их частей

МК № 07/2023–ПМТ.1

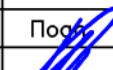
Услуги по территориальному планированию и планировке территории (разработка проекта межевания территории в границах улицы Октябрьский проспект, Советская, Свердлова, Воеводы Шуйского и реки Великой в городе Пскове)

Изм.	Кол.уч.	Лист	№ док.	Подпись	Дата
ГИП			Назаров А.В.		
Выполнил			Семенов С.Ю.		

Проект межевания территории

Стадия	Лист	Листов
П		

Чертеж границ образуемого земельного участка  
: 3У60  
Масштаб 1:250

ООО "Гео-Сервис"

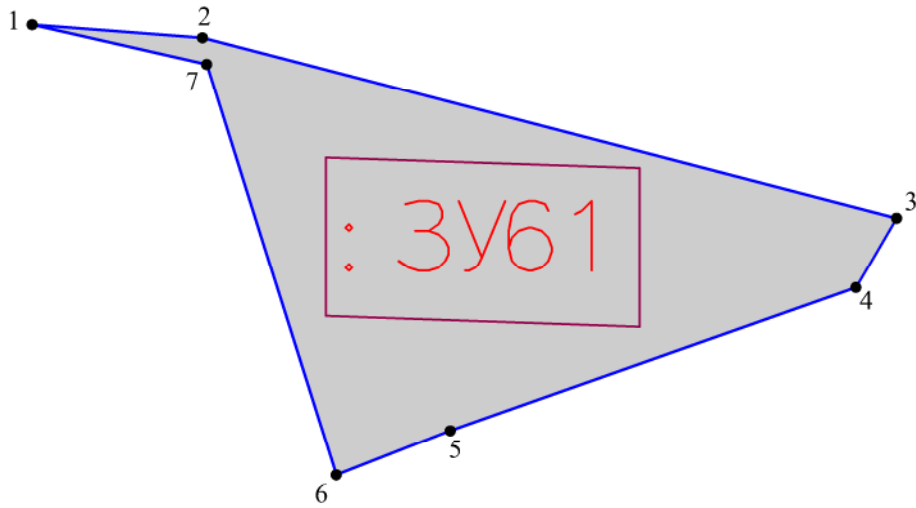



Согласовано:

Взам. инв. №

Подпись и дата

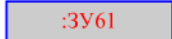

Инв. № подл.

Условные обозначения

-  — граница образуемого земельного участка;
-  — обозначение образуемого земельного участка;
-  1 — обозначение характерной точки границы образуемого земельного участка;
-  — обозначение перераспределяемых земельных участков и их частей

МК № 07/2023–ПМТ.1

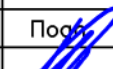
Услуги по территориальному планированию и планировке территории (разработка проекта межевания территории в границах улицы Октябрьский проспект, Советская, Свердлова, Воеводы Шуйского и реки Великой в городе Пскове)

Изм.	Кол.уч.	Лист	№ док.	Подпись	Дата
					
ГИП			Назаров А.В.		
Выполнил			Семенов С.Ю.		

Проект межевания территории

Стадия	Лист	Листов
П		

Чертеж границ образуемого земельного участка  
:ЗУ61  
Масштаб 1:500





ООО "Гео-Сервис"

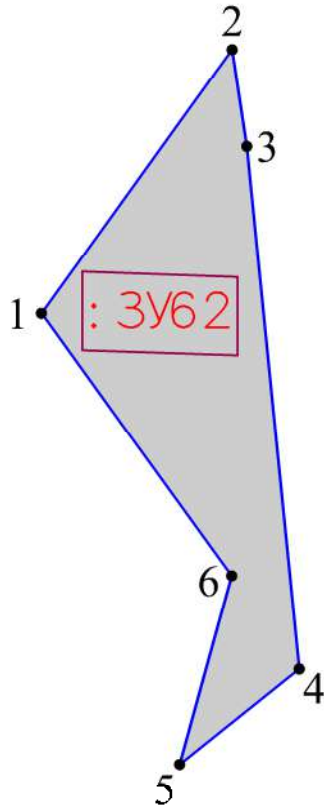

Согласовано:					
Взам. инв. №					
Подпись и дата					
Инв. № подл.					



Условные обозначения

-  - граница образуемого земельного участка;
-  - обозначение образуемого земельного участка;
-  - обозначение характерной точки границы образуемого земельного участка;
-  - обозначение перераспределяемых земельных участков и их частей



МК № 07/2023–ПМТ.1

Услуги по территориальному планированию и планировке территории (разработка проекта межевания территории в границах улицы Октябрьский проспект, Советская, Свердлова, Воеводы Шуйского и реки Великой в городе Пскове)

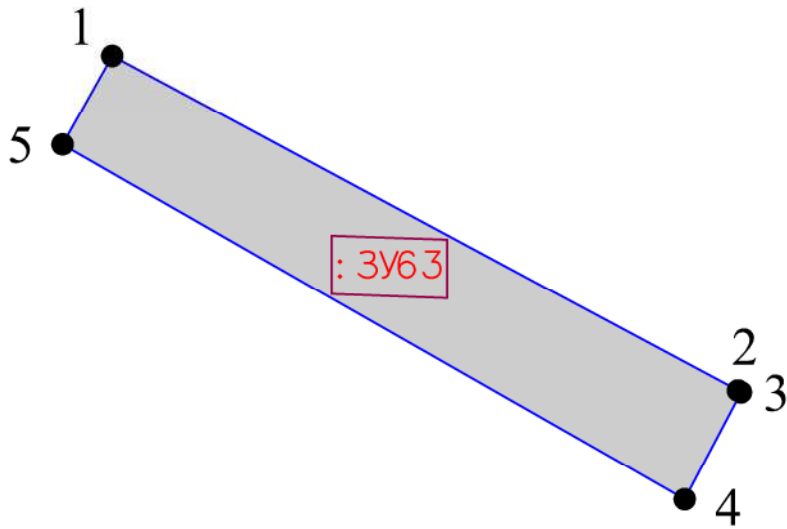
Изм.	Кол.уч.	Лист	№ док.	Подпись	Дата	Проект межевания территории	Стадия	Лист	Листов
								П	
<p>ГИП Назаров А.В.</p> <p>Выполнил Семенов С.Ю.</p>						<p>Чертеж границ образуемого земельного участка : 3У62 Масштаб 1:500</p>	<p>ООО "Гео-Сервис"</p>		



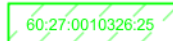

Условные обозначения

-  — граница образуемого земельного участка;
-  — обозначение образуемого земельного участка;
-  — обозначение характерной точки границы образуемого земельного участка;
-  — обозначение перераспределяемых земельных участков и их частей

Согласовано:	
Взам. инв. №	
Подпись и дата	
Инв. № подл.	

МК № 07/2023–ПМТ.1

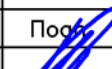

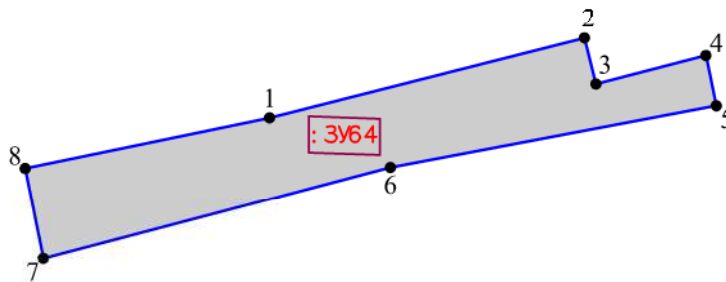

Услуги по территориальному планированию и планировке территории (разработка проекта межевания территории в границах улицы Октябрьский проспект, Советская, Свердлова, Воеводы Шуйского и реки Великой в городе Пскове)

Изм.	Кол.уч.	Лист	№ док.	Подпись	Дата				
									
ГИП		Назаров А.В.				Проект межевания территории	Стадия	Лист	Листов
Выполнил		Семенов С.Ю.					П		
						Чертеж границ образуемого земельного участка : 3У63 Масштаб 1:250	ООО "Гео-Сервис"		

Согласовано:



Условные обозначения

-  — граница образуемого земельного участка;
-  — обозначение образуемого земельного участка;
-  — обозначение характерной точки границы образуемого земельного участка;
-  — обозначение перераспределяемых земельных участков и их частей



Взам. инв. №

Подпись и дата

Инв. № подл.

МК № 07/2023–ПМТ.1

Услуги по территориальному планированию и планировке территории (разработка проекта межевания территории в границах улицы Октябрьский проспект, Советская, Свердлова, Воеводы Шуйского и реки Великой в городе Пскове)

Изм.	Кол.уч.	Лист	№ док.	Подпись	Дата
					
ГИП			Назаров А.В.		
Выполнил			Семенов С.Ю.		

Проект межевания территории

Стадия	Лист	Листов
П		



Чертеж границ образуемого земельного участка  
:ЗУ64  
Масштаб 1:500

ООО "Гео-Сервис"

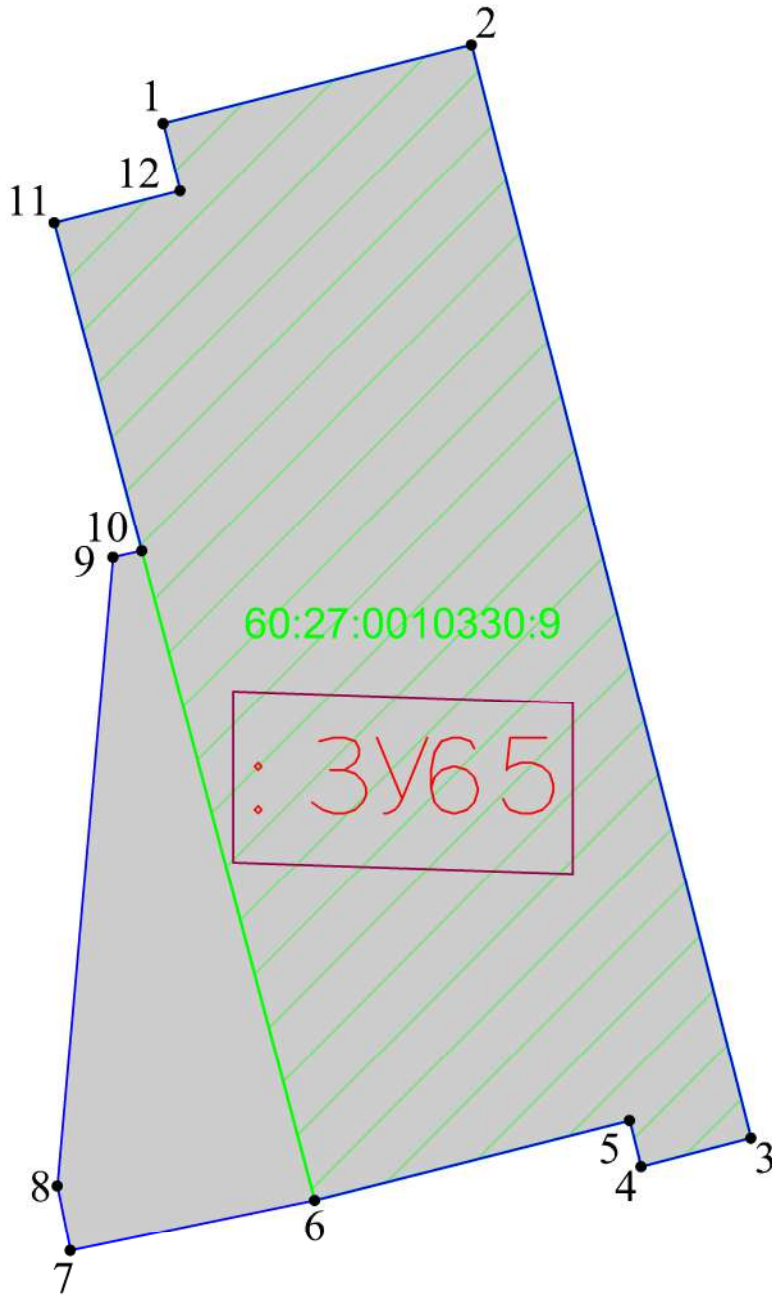



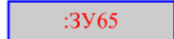

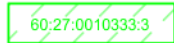
Условные обозначения

-  — граница образуемого земельного участка;
-  — обозначение образуемого земельного участка;
-  — обозначение характерной точки границы образуемого земельного участка;
-  — обозначение перераспределяемых земельных участков и их частей

Согласовано:				
Взам. инв. №				
Подпись и дата				
Инв. № подл.				

МК № 07/2023–ПМТ.1

Услуги по территориальному планированию и планировке территории (разработка проекта межевания территории в границах улицы Октябрьский проспект, Советская, Свердлова, Воеводы Шуйского и реки Великой в городе Пскове)

Изм.	Кол.уч.	Лист	№ док.	Подпись	Дата
					
					

Проект межевания территории

Стадия	Лист	Листов
П		



Чертеж границ образуемого земельного участка  
: 3У65  
Масштаб 1: 500

ООО "Гео-Сервис"

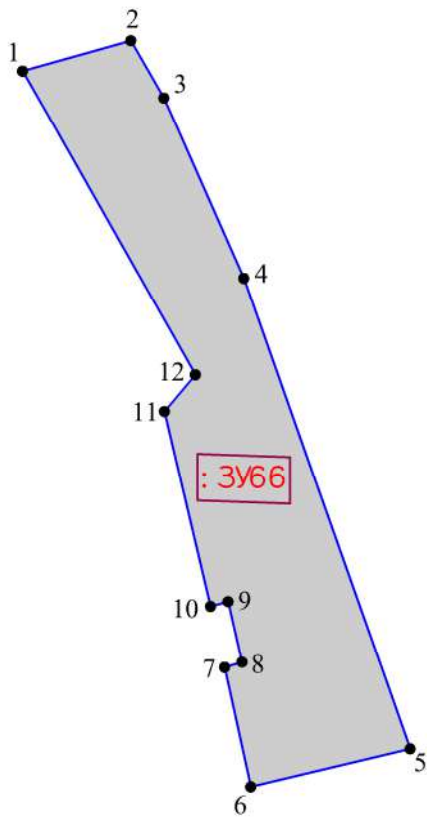
Согласовано:					
Взам. инв. №					
Подпись и дата					
Инв. № подл.					



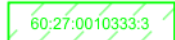

Условные обозначения

-  — граница образуемого земельного участка;
-  — обозначение образуемого земельного участка;
-  — обозначение характерной точки границы образуемого земельного участка;
-  — обозначение перераспределяемых земельных участков и их частей

МК № 07/2023–ПМТ.1

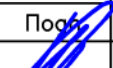
Услуги по территориальному планированию и планировке территории (разработка проекта межевания территории в границах улицы Октябрьский проспект, Советская, Свердлова, Воеводы Шуйского и реки Великой в городе Пскове)

Изм.	Кол.уч.	Лист	№ док.	Подпись	Дата
					
ГИП			Назаров А.В.		
Выполнил			Семенов С.Ю.		

Проект межевания территории



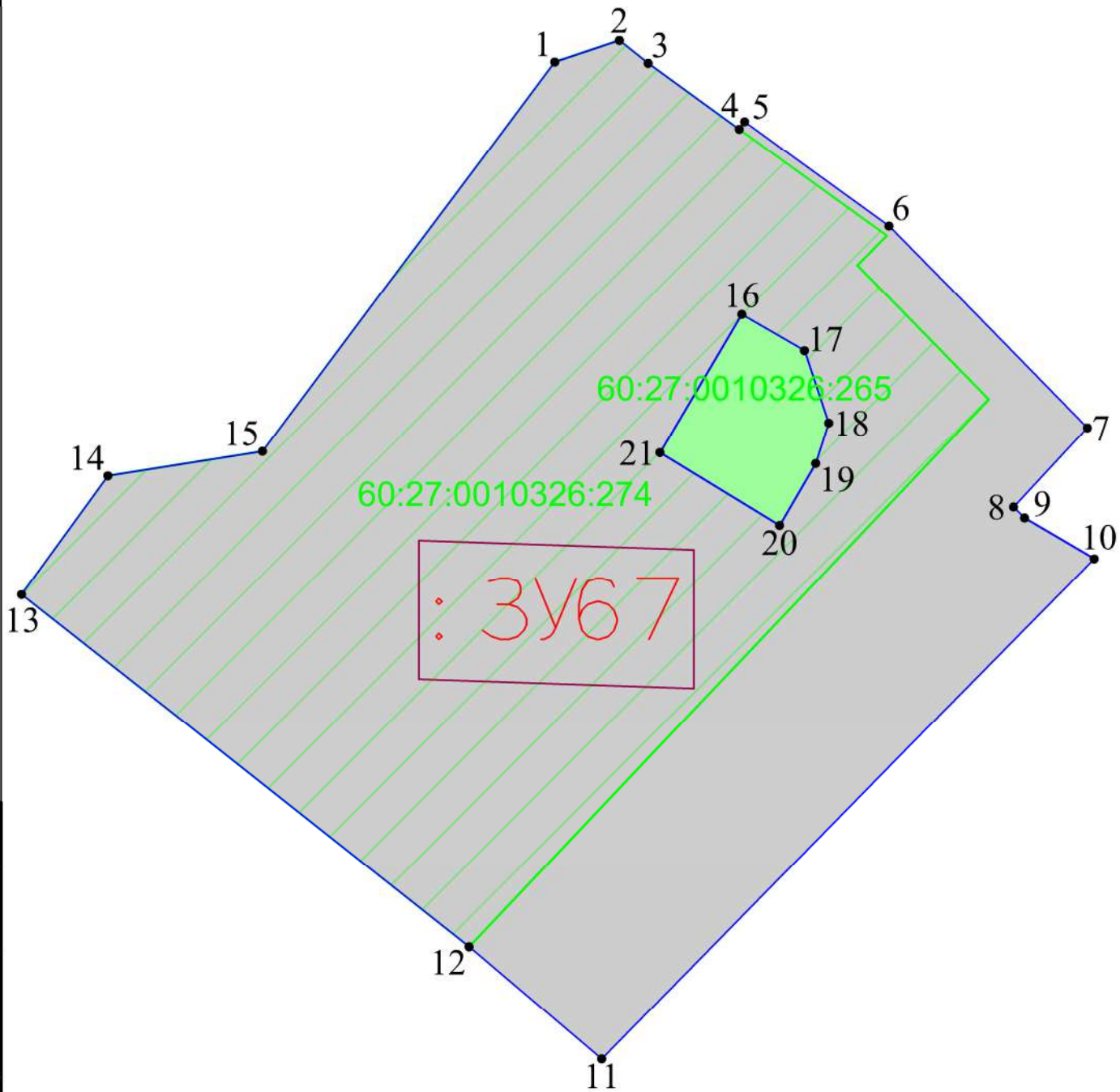

Стадия	Лист	Листов
П		

Чертеж границ образуемого земельного участка  
:ЗУ66  
Масштаб 1:500

ООО "Гео-Сервис"





Условные обозначения

-  — граница образуемого земельного участка;
-  — обозначение образуемого земельного участка;
-  — обозначение характерной точки границы образуемого земельного участка;
-  — обозначение перераспределяемых земельных участков и их частей

Согласовано:	
Взам. инв. №	
Подпись и дата	
Инв. № подл.	

МК № 07/2023–ПМТ.1

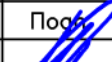
Услуги по территориальному планированию и планировке территории (разработка проекта межевания территории в границах улицы Октябрьский проспект, Советская, Свердлова, Воеводы Шуйского и реки Великой в городе Пскове)

Изм.	Кол.уч.	Лист	№ док.	Подпись	Дата
					
					

Проект межевания территории

Стадия	Лист	Листов
П		

Чертеж границ образуемого земельного участка  
: 3У67  
Масштаб 1: 500



ООО "Гео-Сервис"

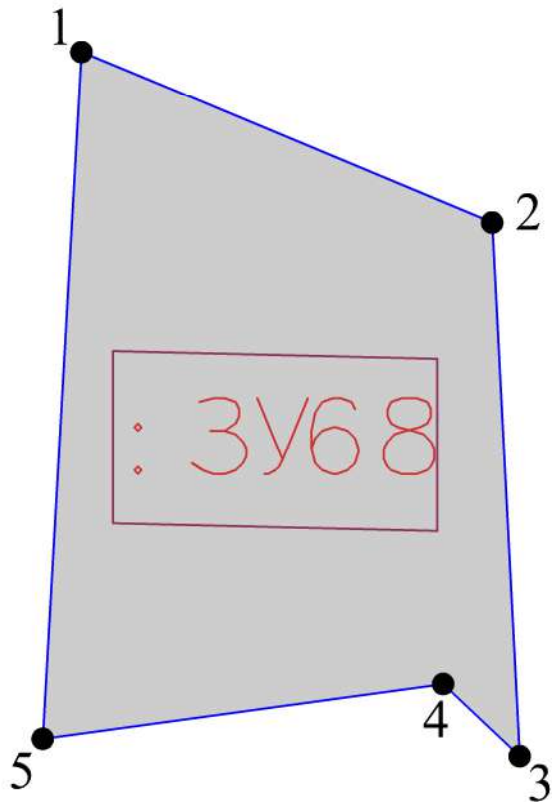

Согласовано:					
Взам. инв. №					
Подпись и дата					
Инв. № подл.					



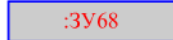

Условные обозначения

-  - граница образуемого земельного участка;
-  - обозначение образуемого земельного участка;
-  - обозначение характерной точки границы образуемого земельного участка;
-  - обозначение перераспределяемых земельных участков и их частей

МК № 07/2023–ПМТ.1

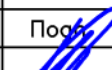
Услуги по территориальному планированию и планировке территории (разработка проекта межевания территории в границах улицы Октябрьский проспект, Советская, Свердлова, Воеводы Шуйского и реки Великой в городе Пскове)

Изм.	Кол.уч.	Лист	№ док.	Подпись	Дата	Проект межевания территории	Стадия	Лист	Листов
							П		
ГИП		Назаров А.В.							
Выполнил		Семенов С.Ю.							
						Чертеж границ образуемого земельного участка : 3У68 Масштаб 1:250	ООО "Гео-Сервис"		

Согласовано:



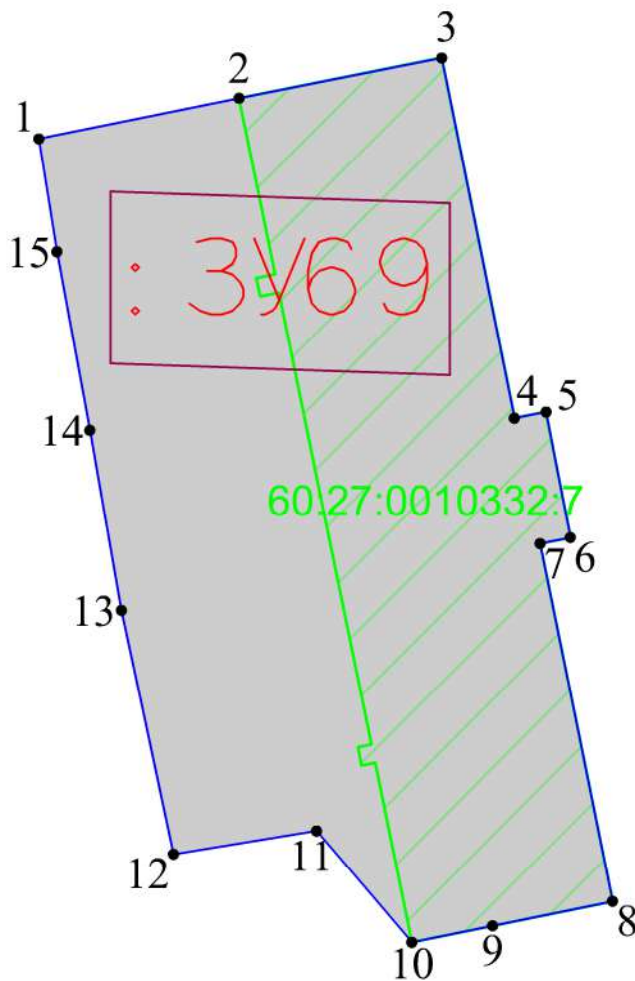

Взам. инв. №

Подпись и дата

Инв. № подл.





Условные обозначения

-  - граница образуемого земельного участка;
-  :3У69 - обозначение образуемого земельного участка;
-  1 - обозначение характерной точки границы образуемого земельного участка;
-  60:27:0010333:3 - обозначение перераспределяемых земельных участков и их частей

МК № 07/2023-ПМТ.1

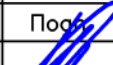
Услуги по территориальному планированию и планировке территории (разработка проекта межевания территории в границах улицы Октябрьский проспект, Советская, Свердлова, Воеводы Шуйского и реки Великой в городе Пскове)

Изм.	Кол.уч.	Лист	№ док.	Подпись	Дата
					
ГИП			Назаров А.В.		
Выполнил			Семенов С.Ю.		

Проект межевания территории

Стадия	Лист	Листов
П		



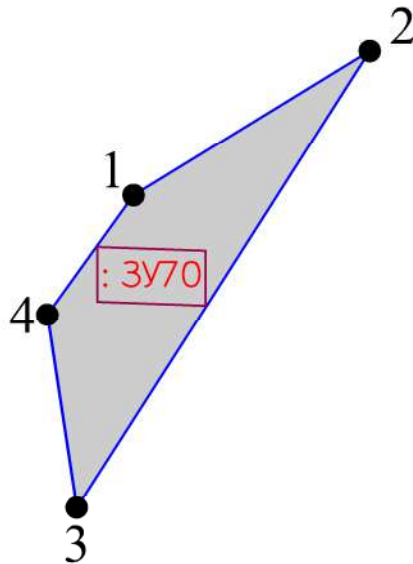

Чертеж границ образуемого земельного участка : 3У69 Масштаб 1: 500

ООО "Гео-Сервис"

Согласовано:



Условные обозначения

-  — граница образуемого земельного участка;
-  — обозначение образуемого земельного участка;
-  — обозначение характерной точки границы образуемого земельного участка;
-  — обозначение перераспределяемых земельных участков и их частей

МК № 07/2023–ПМТ.1

Услуги по территориальному планированию и планировке территории (разработка проекта межевания территории в границах улицы Октябрьский проспект, Советская, Свердлова, Воеводы Шуйского и реки Великой в городе Пскове)

Изм.	Кол.уч.	Лист	№ док.	Подпись	Дата
ГИП				Назаров А.В.	
Выполнил				Семенов С.Ю.	

Проект межевания территории

Стадия	Лист	Листов
П		

Чертеж границ образуемого земельного участка  
: 3У70  
Масштаб 1:250

ООО "Гео-Сервис"

Взам. инв. №

Подпись и дата

Инв. № подл.







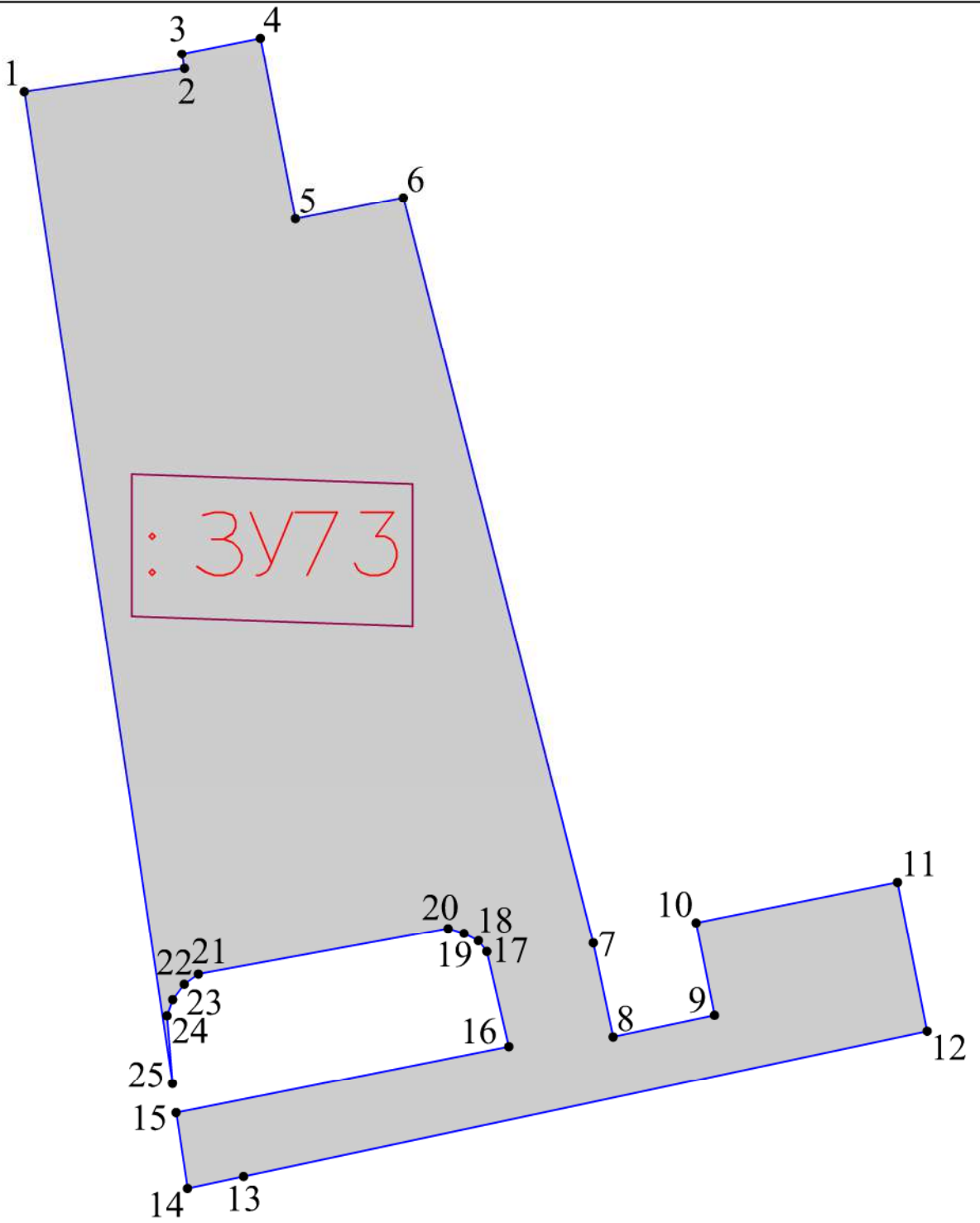



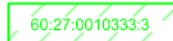

Условные обозначения

-  — граница образуемого земельного участка;
-  — обозначение образуемого земельного участка;
-  — обозначение характерной точки границы образуемого земельного участка;
-  — обозначение перераспределяемых земельных участков и их частей

Согласовано:	
Взам. инв. №	
Подпись и дата	
Инв. № подл.	

МК № 07/2023–ПМТ.1

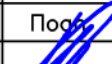
Услуги по территориальному планированию и планировке территории (разработка проекта межевания территории в границах улицы Октябрьский проспект, Советская, Свердлова, Воеводы Шуйского и реки Великой в городе Пскове)

Изм.	Кол.уч.	Лист	№ док.	Подпись	Дата
					
Выполнил		Семенов С.Ю.			

Проект межевания территории

Стадия	Лист	Листов
П		

Чертеж границ образуемого земельного участка  
: 3У73  
Масштаб 1:500





ООО "Гео-Сервис"

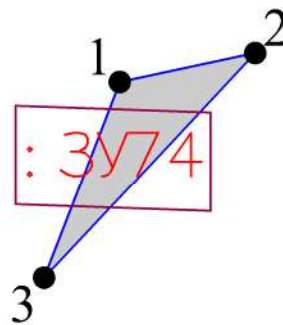

Согласовано:



Условные обозначения

-  — граница образуемого земельного участка;
-  — обозначение образуемого земельного участка;
-  — обозначение характерной точки границы образуемого земельного участка;
-  — обозначение перераспределяемых земельных участков и их частей

МК № 07/2023–ПМТ.1

Услуги по территориальному планированию и планировке территории (разработка проекта межевания территории в границах улицы Октябрьский проспект, Советская, Свердлова, Воеводы Шуйского и реки Великой в городе Пскове)

Изм.	Кол.уч.	Лист	№ док.	Подпись	Дата
ГИП				Назаров А.В.	
Выполнил				Семенов С.Ю.	

Проект межевания территории

Стадия	Лист	Листов
П		

Чертеж границ образуемого земельного участка  
: 3У74  
Масштаб 1:250

ООО "Гео-Сервис"

Взам. инв. №

Подпись и дата

Инв. № подл.

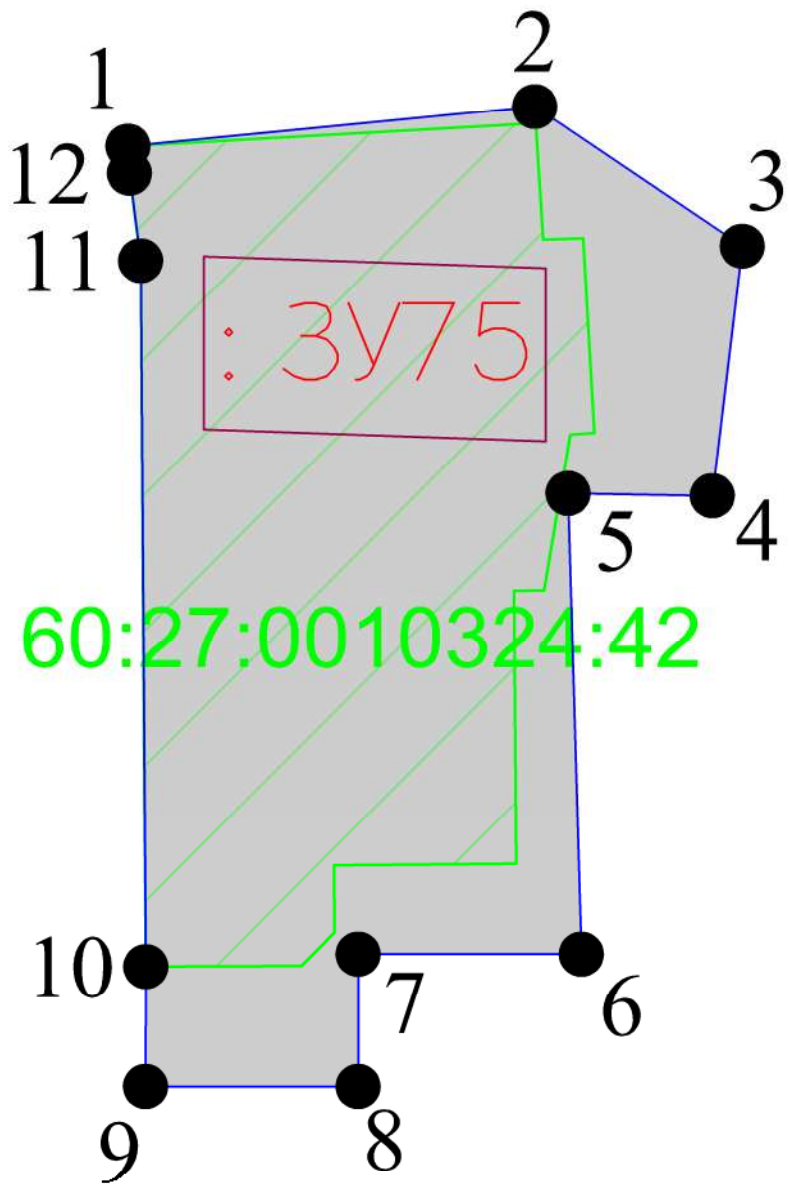

Согласовано:

Взам. инв. №

Подпись и дата

Инв. № подл.

Условные обозначения

- граница образуемого земельного участка;
- :3У75 - обозначение образуемого земельного участка;
- <sup>1</sup> - обозначение характерной точки границы образуемого земельного участка;
- 60:27:0010333:3 - обозначение перераспределяемых земельных участков и их частей

МК № 07/2023–ПМТ.1

Услуги по территориальному планированию и планировке территории (разработка проекта межевания территории в границах улицы Октябрьский проспект, Советская, Свердлова, Воеводы Шуйского и реки Великой в городе Пскове)

Изм.	Кол.уч.	Лист	№ док.	Подпись	Дата
				<i>Назаров А.В.</i>	
				<i>Семенов С.Ю.</i>	

Проект межевания территории



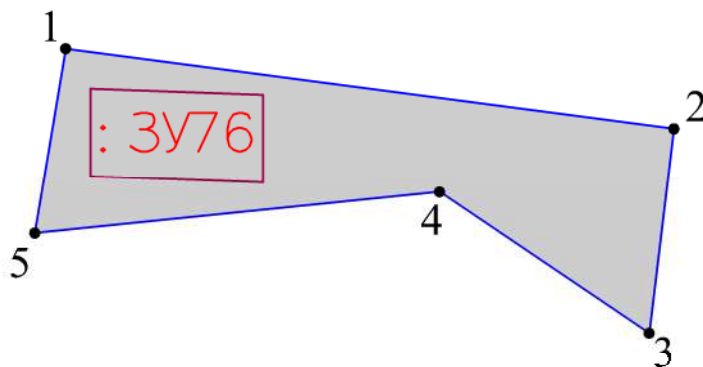

Стадия	Лист	Листов
П		

Чертеж границ образуемого земельного участка  
: 3У75  
Масштаб 1:250

ООО "Гео-Сервис"





Условные обозначения

-  — граница образуемого земельного участка;
-  — обозначение образуемого земельного участка;
-  — обозначение характерной точки границы образуемого земельного участка;
-  — обозначение перераспределяемых земельных участков и их частей

Согласовано:	
Взам. инв. №	
Подпись и дата	
Инв. № подл.	

МК № 07/2023–ПМТ.1

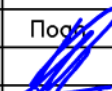
Услуги по территориальному планированию и планировке территории (разработка проекта межевания территории в границах улицы Октябрьский проспект, Советская, Свердлова, Воеводы Шуйского и реки Великой в городе Пскове)





Изм.	Кол.уч.	Лист	№ док.	Подпись	Дата			
ГИП		Назаров А.В.						
Выполнил		Семенов С.Ю.						
Проект межевания территории						Стадия	Лист	Листов
						П		
Чертеж границ образуемого земельного участка : 3У76 Масштаб 1:250						ООО "Гео-Сервис"		

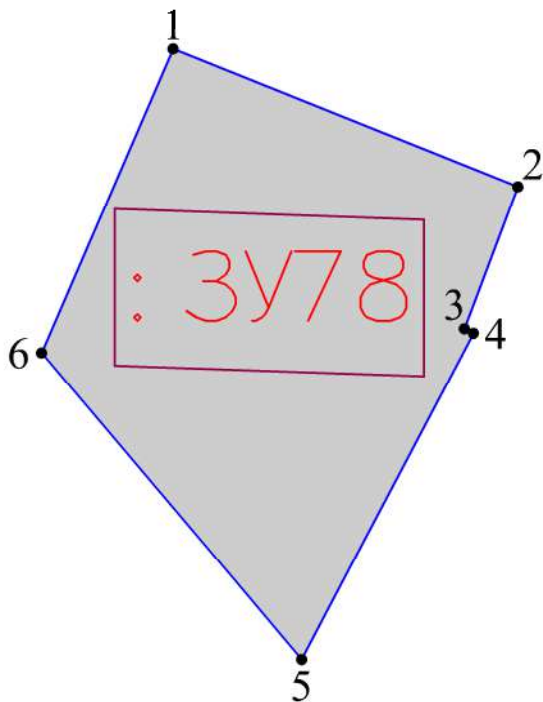







Условные обозначения

-  — граница образуемого земельного участка;
-  — обозначение образуемого земельного участка;
-  — обозначение характерной точки границы образуемого земельного участка;
-  — обозначение перераспределяемых земельных участков и их частей

Согласовано:	
Взам. инв. №	
Подпись и дата	
Инв. № подл.	

МК № 07/2023–ПМТ.1

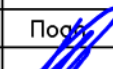
Услуги по территориальному планированию и планировке территории (разработка проекта межевания территории в границах улицы Октябрьский проспект, Советская, Свердлова, Воеводы Шуйского и реки Великой в городе Пскове)

Изм.	Кол.уч.	Лист	№ док.	Подпись	Дата
					
ГИП			Назаров А.В.		
Выполнил			Семенов С.Ю.		

Проект межевания территории

Стадия	Лист	Листов
П		



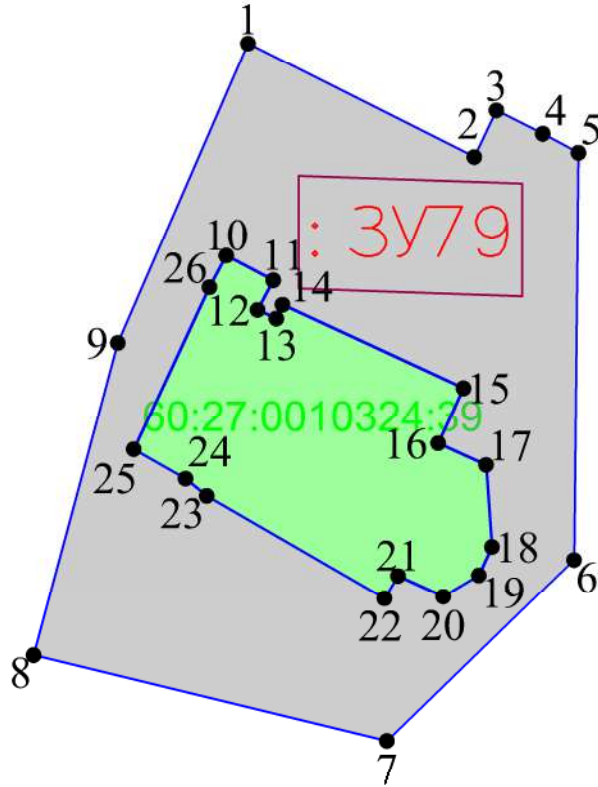

Чертеж границ образуемого земельного участка  
: 3У78  
Масштаб 1:250

ООО "Гео-Сервис"

Согласовано:





Условные обозначения

-  — граница образуемого земельного участка;
-  — обозначение образуемого земельного участка;
-  — обозначение характерной точки границы образуемого земельного участка;
-  — обозначение перераспределяемых земельных участков и их частей

Взам. инв. №	
Подпись и дата	
Инв. № подл.	

МК № 07/2023–ПМТ.1

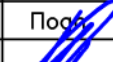
Услуги по территориальному планированию и планировке территории (разработка проекта межевания территории в границах улицы Октябрьский проспект, Советская, Свердлова, Воеводы Шуйского и реки Великой в городе Пскове)

Изм.	Кол.уч.	Лист	№ док.	Подпись	Дата
					
					

Проект межевания территории

Стадия	Лист	Листов
П		



Чертеж границ образуемого земельного участка  
: 3У79  
Масштаб 1: 500

ООО "Гео-Сервис"

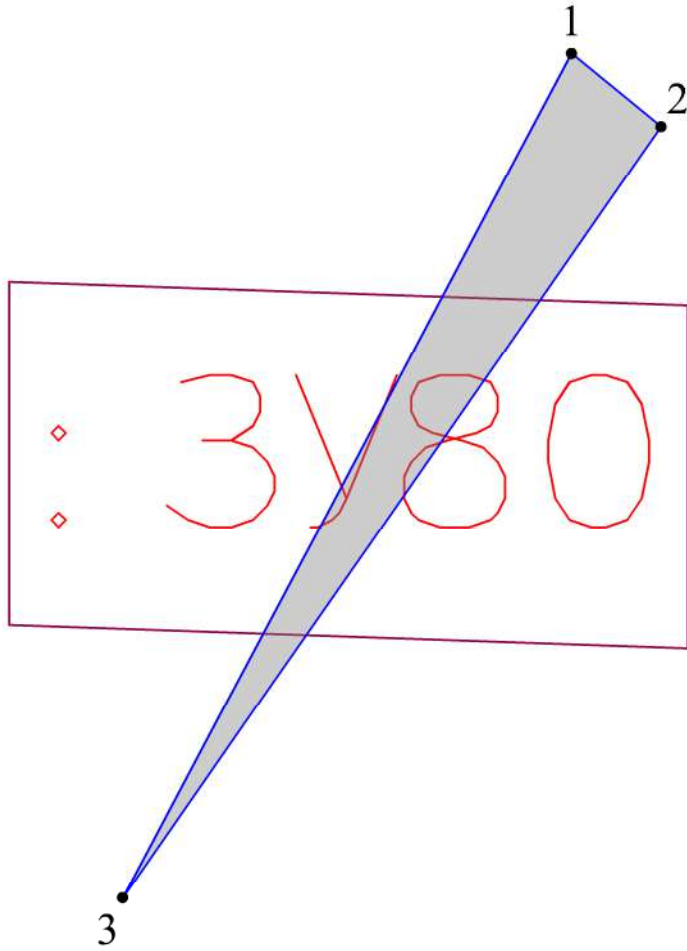



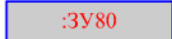

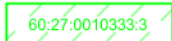
Условные обозначения

-  - граница образуемого земельного участка;
-  - обозначение образуемого земельного участка;
-  - обозначение характерной точки границы образуемого земельного участка;
-  - обозначение перераспределяемых земельных участков и их частей

Согласовано:				
Взам. инв. №				
Подпись и дата				
Инв. № подл.				

МК № 07/2023–ПМТ.1

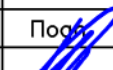
Услуги по территориальному планированию и планировке территории (разработка проекта межевания территории в границах улицы Октябрьский проспект, Советская, Свердлова, Воеводы Шуйского и реки Великой в городе Пскове)

Изм.	Кол.уч.	Лист	№ док.	Подпись	Дата
					
ГИП			Назаров А.В.		
Выполнил			Семенов С.Ю.		

Проект межевания территории

Стадия	Лист	Листов
П		



Чертеж границ образуемого земельного участка  
: 3У80  
Масштаб 1:250

ООО "Гео-Сервис"

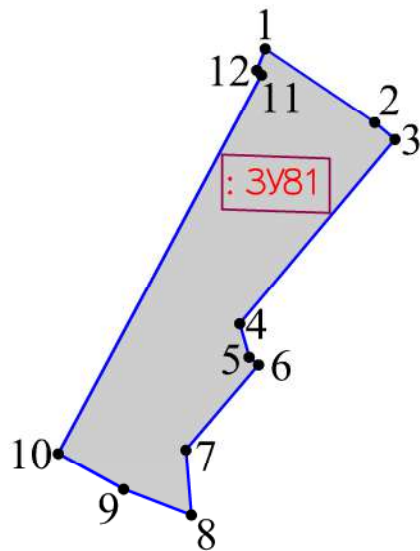
Согласовано:



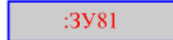

Условные обозначения

-  - граница образуемого земельного участка;
-  - обозначение образуемого земельного участка;
-  - обозначение характерной точки границы образуемого земельного участка;
-  - обозначение перераспределяемых земельных участков и их частей

Взам. инв. №	
Подпись и дата	
Инв. № подл.	

МК № 07/2023–ПМТ.1

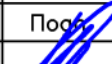
Услуги по территориальному планированию и планировке территории (разработка проекта межевания территории в границах улицы Октябрьский проспект, Советская, Свердлова, Воеводы Шуйского и реки Великой в городе Пскове)

Изм.	Кол.уч.	Лист	№ док.	Подпись	Дата
					
ГИП			Назаров А.В.		
Выполнил			Семенов С.Ю.		

Проект межевания территории



Стадия	Лист	Листов
П		

Чертеж границ образуемого земельного участка  
: 3У81  
Масштаб 1:250

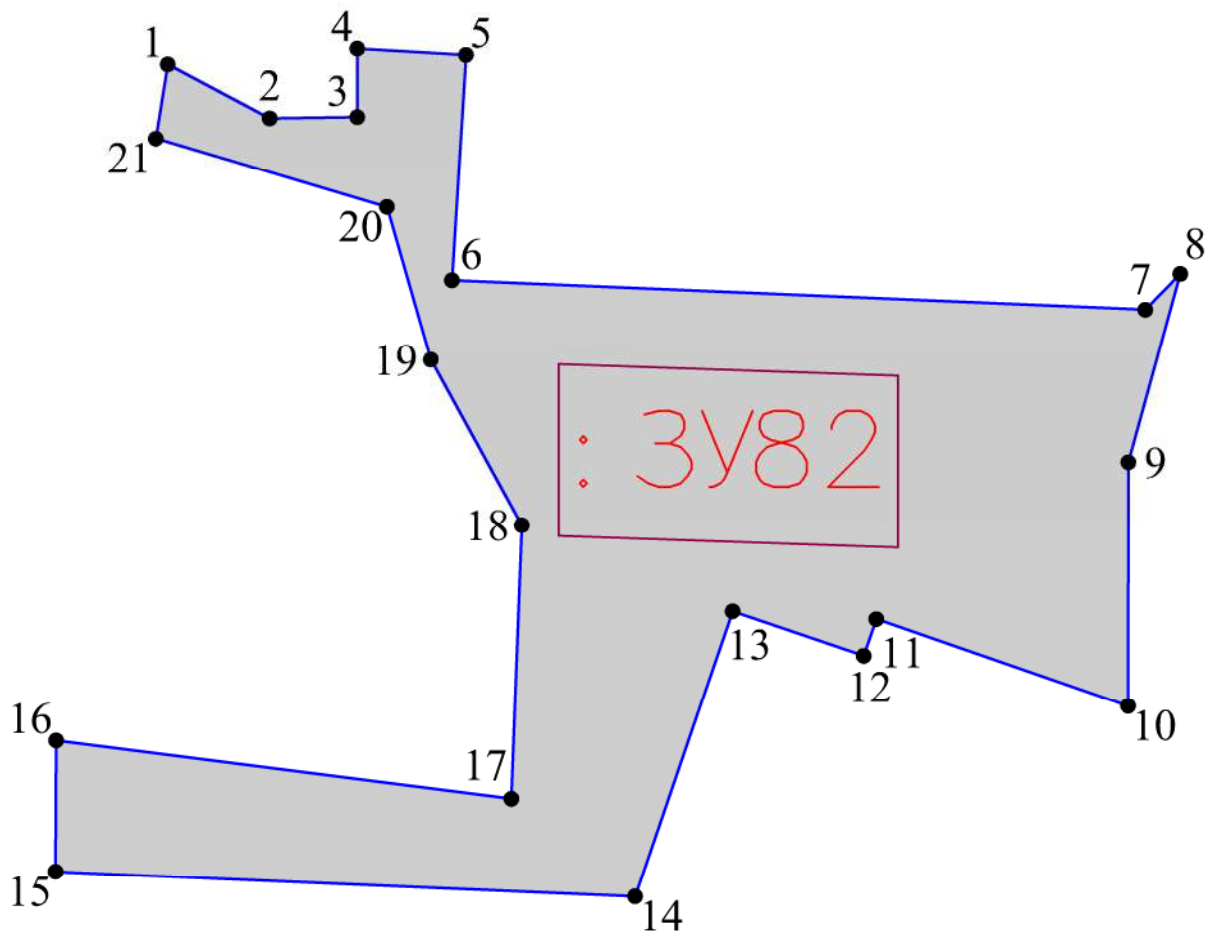
ООО "Гео-Сервис"



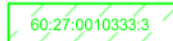

Условные обозначения

-  — граница образуемого земельного участка;
-  :3У82 — обозначение образуемого земельного участка;
-  1 — обозначение характерной точки границы образуемого земельного участка;
-  60:27:0010333:3 — обозначение перераспределяемых земельных участков и их частей

Согласовано:	
Взам. инв. №	
Подпись и дата	
Инв. № подл.	

МК № 07/2023–ПМТ.1

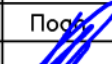
Услуги по территориальному планированию и планировке территории (разработка проекта межевания территории в границах улицы Октябрьский проспект, Советская, Свердлова, Воеводы Шуйского и реки Великой в городе Пскове)

Изм.	Кол.уч.	Лист	№ док.	Подпись	Дата
					
ГИП		Назаров А.В.			
Выполнил		Семенов С.Ю.			

Проект межевания территории

Стадия	Лист	Листов
П		

Чертеж границ образуемого земельного участка  
: 3У82  
Масштаб 1:500

ООО "Гео-Сервис"



*3.Перечень и сведения о площади образуемых земельных участков, которые будут отнесены к территориям общего пользования, в том числе в отношении которых предполагаются резервирование и (или) изъятие для государственных или муниципальных нужд*

:ЗУ3-1127 кв.м., :ЗУ5-4223 кв.м., :ЗУ8-333 кв.м., :ЗУ9-3622 кв.м., :ЗУ10-15 кв.м., :ЗУ11-3544 кв.м., :ЗУ12-1938 кв.м., :ЗУ13-7806 кв.м., :ЗУ14-866 кв.м., :ЗУ15-414 кв.м., :ЗУ17-2373 кв.м., :ЗУ18-55 кв.м., :ЗУ19-766 кв.м., :ЗУ20-1540 кв.м., :ЗУ21-8026 кв.м., :ЗУ22-676 кв.м., :ЗУ23-1333 кв.м., :ЗУ25-1006 кв.м., :ЗУ26-525 кв.м., :ЗУ27-2766 кв.м., :ЗУ28-904 кв.м., :ЗУ29-3911 кв.м., :ЗУ30-66 кв.м., :ЗУ31-247 кв.м., :ЗУ32-1935 кв.м., :ЗУ34-7501 кв.м., :ЗУ36-357 кв.м., :ЗУ38-1542 кв.м., :ЗУ39-494 кв.м., :ЗУ40-12298 кв.м., :ЗУ41-2794 кв.м., :ЗУ43-486 кв.м., :ЗУ44-903 кв.м., :ЗУ45-1682 кв.м., :ЗУ48-1604 кв.м., :ЗУ49-67 кв.м., :ЗУ51-299 кв.м., :ЗУ52-82 кв.м., :ЗУ54-1778 кв.м., :ЗУ55-431 кв.м., :ЗУ56-126 кв.м., :ЗУ57-750 кв.м., :ЗУ58-244 кв.м., :ЗУ59-1257 кв.м., :ЗУ60-107 кв.м., :ЗУ61-684 кв.м., :ЗУ62-388 кв.м., :ЗУ63-87 кв.м., :ЗУ64-234 кв.м., :ЗУ68-279 кв.м., :ЗУ70-47 кв.м., :ЗУ71-107 кв.м., :ЗУ72-61 кв.м., :ЗУ73-2648 кв.м., :ЗУ74-13 кв.м., :ЗУ78-175 кв.м., :ЗУ79-861 кв.м., :ЗУ80-59 кв.м., :ЗУ81-60 кв.м., :ЗУ82-1569 кв.м.

*4.Перечень и сведения о площади изменяемых земельных участков. Вид разрешенного использования изменяемых земельных участков.*

Кадастровый номер ЗУ	Площадь, м <sup>2</sup>	Исходный вид разрешенного использования	Проектируемый вид разрешенного использования	Код
<i>60:27:0010313:14</i>	<i>318</i>	<i>Для временной установки стандартного металлического гаража</i>	Благоустройство территории	<i>12.0.2</i>

5. Каталог координат красных линий.

<b>№</b>	<b>X</b>	<b>Y</b>
<b>1</b>	<b>500214,75</b>	<b>1272743,15</b>
<b>2</b>	<b>500216,19</b>	<b>1272752,34</b>
<b>3</b>	<b>500218,31</b>	<b>1272752,01</b>
<b>4</b>	<b>500218,57</b>	<b>1272753,63</b>
<b>5</b>	<b>500216,45</b>	<b>1272753,97</b>
<b>6</b>	<b>500219,65</b>	<b>1272774,32</b>
<b>7</b>	<b>500221,68</b>	<b>1272774,04</b>
<b>8</b>	<b>500222,45</b>	<b>1272778,77</b>
<b>9</b>	<b>500220,44</b>	<b>1272779,13</b>
<b>10</b>	<b>500223,63</b>	<b>1272799,39</b>
<b>11</b>	<b>500224,90</b>	<b>1272799,17</b>
<b>12</b>	<b>500225,25</b>	<b>1272801,39</b>
<b>13</b>	<b>500223,97</b>	<b>1272801,60</b>
<b>14</b>	<b>500225,54</b>	<b>1272811,62</b>
<b>15</b>	<b>500212,17</b>	<b>1272819,44</b>
<b>16</b>	<b>500212,82</b>	<b>1272820,56</b>
<b>17</b>	<b>500210,39</b>	<b>1272821,97</b>
<b>18</b>	<b>500209,74</b>	<b>1272820,85</b>
<b>19</b>	<b>500196,45</b>	<b>1272828,62</b>
<b>20</b>	<b>500193,47</b>	<b>1272834,10</b>
<b>21</b>	<b>500179,12</b>	<b>1272841,71</b>
<b>22</b>	<b>500122,38</b>	<b>1272875,57</b>
<b>23</b>	<b>500103,46</b>	<b>1272886,64</b>
<b>24</b>	<b>500107,46</b>	<b>1272894,15</b>
<b>25</b>	<b>500104,06</b>	<b>1272896,00</b>
<b>26</b>	<b>500104,36</b>	<b>1272896,61</b>
<b>27</b>	<b>500096,96</b>	<b>1272900,59</b>
<b>28</b>	<b>500096,63</b>	<b>1272900,00</b>
<b>29</b>	<b>500092,92</b>	<b>1272901,92</b>
<b>30</b>	<b>500088,10</b>	<b>1272893,13</b>
<b>31</b>	<b>500081,22</b>	<b>1272897,53</b>
<b>32</b>	<b>500059,04</b>	<b>1272910,75</b>
<b>33</b>	<b>500060,02</b>	<b>1272912,42</b>
<b>34</b>	<b>500030,95</b>	<b>1272929,79</b>
<b>35</b>	<b>500029,91</b>	<b>1272928,05</b>
<b>36</b>	<b>500022,37</b>	<b>1272932,54</b>
<b>37</b>	<b>500023,22</b>	<b>1272934,12</b>
<b>38</b>	<b>500015,99</b>	<b>1272938,03</b>
<b>39</b>	<b>500001,31</b>	<b>1272931,66</b>
<b>40</b>	<b>499999,85</b>	<b>1272923,79</b>
<b>41</b>	<b>499997,05</b>	<b>1272922,23</b>
<b>42</b>	<b>499990,08</b>	<b>1272888,23</b>

43	499988,45	1272879,98
44	499969,60	1272788,55
45	500058,20	1272770,83
46	500061,22	1272770,82
47	500069,37	1272770,78
48	500164,59	1272750,68
49	499940,93	1272753,94
50	499941,95	1272773,28
51	499947,41	1272798,43
52	499951,02	1272814,52
53	499956,46	1272839,03
54	499947,72	1272840,59
55	499953,11	1272865,06
56	499958,72	1272863,70
57	499960,97	1272874,56
58	499964,13	1272873,89
59	499965,89	1272882,12
60	499962,75	1272882,80
61	499967,55	1272905,52
62	499971,48	1272904,67
63	499972,32	1272909,01
64	499973,21	1272908,83
65	499981,70	1272947,40
66	499981,69	1272949,34
67	499981,23	1272951,22
68	499980,83	1272952,17
69	499980,31	1272953,00
70	499979,74	1272953,82
71	499979,05	1272954,51
72	499978,29	1272955,15
73	499977,45	1272955,70
74	499976,55	1272956,19
75	499945,78	1272961,80
76	499945,00	1272956,07
77	499931,72	1272958,02
78	499932,13	1272961,09
79	499926,56	1272962,12
80	499926,90	1272964,47
81	499917,67	1272965,79
82	499917,26	1272963,41
83	499911,60	1272964,17
84	499911,14	1272961,04
85	499892,66	1272963,78
86	499893,00	1272969,42
87	499877,99	1272971,60



<i>88</i>	<i>499838,32</i>	<i>1272974,67</i>
<i>89</i>	<i>499752,01</i>	<i>1272981,40</i>
<i>90</i>	<i>499752,04</i>	<i>1272983,82</i>
<i>91</i>	<i>499746,48</i>	<i>1272983,88</i>
<i>92</i>	<i>499745,35</i>	<i>1272983,90</i>
<i>93</i>	<i>499745,35</i>	<i>1272983,72</i>
<i>94</i>	<i>499739,03</i>	<i>1272983,70</i>
<i>95</i>	<i>499739,04</i>	<i>1272983,95</i>
<i>96</i>	<i>499724,14</i>	<i>1272984,08</i>
<i>97</i>	<i>499718,35</i>	<i>1272984,52</i>
<i>98</i>	<i>499682,31</i>	<i>1272983,72</i>
<i>99</i>	<i>499682,33</i>	<i>1272982,30</i>
<i>100</i>	<i>499676,62</i>	<i>1272982,08</i>
<i>101</i>	<i>499658,75</i>	<i>1272981,80</i>
<i>102</i>	<i>499638,70</i>	<i>1272981,20</i>
<i>103</i>	<i>499626,54</i>	<i>1272980,94</i>
<i>104</i>	<i>499614,17</i>	<i>1272980,93</i>
<i>105</i>	<i>499594,48</i>	<i>1272980,08</i>
<i>106</i>	<i>499579,13</i>	<i>1272979,40</i>
<i>107</i>	<i>499564,70</i>	<i>1272979,28</i>
<i>108</i>	<i>499545,01</i>	<i>1272978,78</i>
<i>109</i>	<i>499542,93</i>	<i>1272977,00</i>
<i>110</i>	<i>499541,35</i>	<i>1272969,36</i>
<i>111</i>	<i>499541,25</i>	<i>1272969,38</i>
<i>112</i>	<i>499540,97</i>	<i>1272968,01</i>
<i>113</i>	<i>499540,28</i>	<i>1272968,14</i>
<i>114</i>	<i>499539,89</i>	<i>1272966,35</i>
<i>115</i>	<i>499540,59</i>	<i>1272966,20</i>
<i>116</i>	<i>499540,31</i>	<i>1272964,88</i>
<i>117</i>	<i>499540,41</i>	<i>1272964,86</i>
<i>118</i>	<i>499538,77</i>	<i>1272956,87</i>
<i>119</i>	<i>499541,09</i>	<i>1272956,40</i>
<i>120</i>	<i>499538,60</i>	<i>1272944,61</i>
<i>121</i>	<i>499535,35</i>	<i>1272929,18</i>
<i>122</i>	<i>499537,24</i>	<i>1272928,71</i>
<i>123</i>	<i>499534,48</i>	<i>1272915,65</i>
<i>124</i>	<i>499531,98</i>	<i>1272905,11</i>
<i>125</i>	<i>499527,99</i>	<i>1272905,99</i>
<i>126</i>	<i>499524,95</i>	<i>1272892,37</i>
<i>127</i>	<i>499525,45</i>	<i>1272892,22</i>
<i>128</i>	<i>499523,14</i>	<i>1272882,16</i>
<i>129</i>	<i>499522,63</i>	<i>1272882,16</i>
<i>130</i>	<i>499517,10</i>	<i>1272857,46</i>
<i>131</i>	<i>499515,61</i>	<i>1272850,82</i>
<i>132</i>	<i>499514,80</i>	<i>1272847,22</i>

<i>133</i>	<i>499514,56</i>	<i>1272846,25</i>
<i>134</i>	<i>499512,05</i>	<i>1272846,81</i>
<i>135</i>	<i>499511,81</i>	<i>1272845,74</i>
<i>136</i>	<i>499508,64</i>	<i>1272846,45</i>
<i>137</i>	<i>499508,12</i>	<i>1272844,11</i>
<i>138</i>	<i>499511,28</i>	<i>1272843,40</i>
<i>139</i>	<i>499511,00</i>	<i>1272842,13</i>
<i>140</i>	<i>499513,54</i>	<i>1272841,61</i>
<i>141</i>	<i>499514,15</i>	<i>1272840,95</i>
<i>142</i>	<i>499512,32</i>	<i>1272832,98</i>
<i>143</i>	<i>499511,07</i>	<i>1272833,31</i>
<i>144</i>	<i>499508,84</i>	<i>1272824,75</i>
<i>145</i>	<i>499502,62</i>	<i>1272800,84</i>
<i>146</i>	<i>499526,71</i>	<i>1272798,71</i>
<i>147</i>	<i>499568,82</i>	<i>1272794,98</i>
<i>148</i>	<i>499595,26</i>	<i>1272793,07</i>
<i>149</i>	<i>499620,50</i>	<i>1272792,15</i>
<i>150</i>	<i>499620,57</i>	<i>1272789,64</i>
<i>151</i>	<i>499621,77</i>	<i>1272788,23</i>
<i>152</i>	<i>499621,38</i>	<i>1272783,19</i>
<i>153</i>	<i>499630,17</i>	<i>1272782,60</i>
<i>154</i>	<i>499630,06</i>	<i>1272774,61</i>
<i>155</i>	<i>499673,46</i>	<i>1272772,42</i>
<i>156</i>	<i>499683,99</i>	<i>1272771,89</i>
<i>157</i>	<i>499689,48</i>	<i>1272771,61</i>
<i>158</i>	<i>499689,61</i>	<i>1272773,92</i>
<i>159</i>	<i>499695,60</i>	<i>1272773,43</i>
<i>160</i>	<i>499695,63</i>	<i>1272774,23</i>
<i>161</i>	<i>499696,29</i>	<i>1272789,58</i>
<i>162</i>	<i>499701,53</i>	<i>1272789,48</i>
<i>163</i>	<i>499704,54</i>	<i>1272792,25</i>
<i>164</i>	<i>499707,55</i>	<i>1272791,60</i>
<i>165</i>	<i>499709,20</i>	<i>1272784,57</i>
<i>166</i>	<i>499719,65</i>	<i>1272781,55</i>
<i>167</i>	<i>499769,24</i>	<i>1272776,61</i>
<i>168</i>	<i>499771,04</i>	<i>1272789,85</i>
<i>169</i>	<i>499768,67</i>	<i>1272792,38</i>
<i>170</i>	<i>499786,37</i>	<i>1272791,47</i>
<i>171</i>	<i>499791,94</i>	<i>1272777,89</i>
<i>172</i>	<i>499844,25</i>	<i>1272772,62</i>
<i>173</i>	<i>499862,14</i>	<i>1272762,93</i>
<i>174</i>	<i>499890,64</i>	<i>1272754,38</i>
<i>175</i>	<i>499890,73</i>	<i>1272756,89</i>
<i>176</i>	<i>499909,45</i>	<i>1272754,81</i>
<i>177</i>	<i>499922,47</i>	<i>1272753,77</i>

<i>178</i>	<i>499484,43</i>	<i>1272804,21</i>
<i>179</i>	<i>499500,11</i>	<i>1272875,63</i>
<i>180</i>	<i>499499,37</i>	<i>1272875,78</i>
<i>181</i>	<i>499503,64</i>	<i>1272895,48</i>
<i>182</i>	<i>499504,82</i>	<i>1272895,25</i>
<i>183</i>	<i>499506,37</i>	<i>1272903,12</i>
<i>184</i>	<i>499507,84</i>	<i>1272908,58</i>
<i>185</i>	<i>499504,13</i>	<i>1272914,13</i>
<i>186</i>	<i>499481,04</i>	<i>1272918,12</i>
<i>187</i>	<i>499464,26</i>	<i>1272922,34</i>
<i>188</i>	<i>499420,19</i>	<i>1272931,01</i>
<i>189</i>	<i>499359,87</i>	<i>1272941,91</i>
<i>190</i>	<i>499347,88</i>	<i>1272943,95</i>
<i>191</i>	<i>499289,20</i>	<i>1272956,25</i>
<i>192</i>	<i>499269,87</i>	<i>1272861,82</i>
<i>193</i>	<i>499265,93</i>	<i>1272862,42</i>
<i>194</i>	<i>499258,00</i>	<i>1272829,04</i>
<i>195</i>	<i>499258,83</i>	<i>1272828,81</i>
<i>196</i>	<i>499261,20</i>	<i>1272825,18</i>
<i>197</i>	<i>499295,67</i>	<i>1272815,04</i>
<i>198</i>	<i>499316,90</i>	<i>1272809,55</i>
<i>199</i>	<i>499333,06</i>	<i>1272801,42</i>
<i>200</i>	<i>499385,86</i>	<i>1272797,62</i>
<i>201</i>	<i>499410,39</i>	<i>1272799,66</i>
<i>202</i>	<i>499452,51</i>	<i>1272808,21</i>
<i>203</i>	<i>499247,43</i>	<i>1272842,66</i>
<i>204</i>	<i>499252,74</i>	<i>1272866,15</i>
<i>205</i>	<i>499257,86</i>	<i>1272864,93</i>
<i>206</i>	<i>499277,28</i>	<i>1272959,45</i>
<i>207</i>	<i>499274,08</i>	<i>1272963,32</i>
<i>208</i>	<i>499160,07</i>	<i>1272987,32</i>
<i>209</i>	<i>499159,35</i>	<i>1272984,43</i>
<i>210</i>	<i>499109,49</i>	<i>1272995,00</i>
<i>211</i>	<i>499108,93</i>	<i>1272992,55</i>
<i>212</i>	<i>499078,98</i>	<i>1272998,63</i>
<i>213</i>	<i>499079,47</i>	<i>1273001,13</i>
<i>214</i>	<i>499074,19</i>	<i>1273002,21</i>
<i>215</i>	<i>499074,54</i>	<i>1273003,95</i>
<i>216</i>	<i>499072,01</i>	<i>1273004,43</i>
<i>217</i>	<i>499071,67</i>	<i>1273002,71</i>
<i>218</i>	<i>499066,47</i>	<i>1273003,77</i>
<i>219</i>	<i>499065,90</i>	<i>1273001,17</i>
<i>220</i>	<i>499054,53</i>	<i>1273003,48</i>
<i>221</i>	<i>499030,72</i>	<i>1273008,32</i>
<i>222</i>	<i>499031,12</i>	<i>1273010,36</i>

223	499022,78	1273012,02
224	499022,38	1273010,00
225	498998,74	1273014,79
226	498997,13	1273006,86
227	498982,04	1273009,63
228	498974,52	1272971,53
229	498977,15	1272971,01
230	498969,73	1272934,20
231	498971,14	1272933,91
232	498965,99	1272907,96
233	498967,59	1272907,64
234	498964,49	1272891,91
235	499000,82	1272884,90
236	499002,39	1272893,28
237	499010,61	1272891,87
238	499085,40	1272879,21
239	499090,60	1272878,25
240	499112,91	1272873,99
241	499119,77	1272874,50
242	499123,21	1272873,92
243	499123,56	1272875,74
244	499164,67	1272868,94
245	499161,64	1272856,47
246	499183,95	1272852,98
247	499185,41	1272862,27
248	499203,03	1272859,50
249	499201,53	1272850,48
250	499214,64	1272847,93
251	499217,22	1272843,07
252	499241,27	1272838,95
253	498941,87	1272894,97
254	498948,68	1272928,48
255	498945,04	1272929,74
256	498948,70	1272947,55
257	498952,19	1272946,70
258	498952,96	1272950,52
259	498949,43	1272951,23
260	498953,94	1272974,43
261	498958,21	1272973,77
262	498968,02	1273024,03
263	498947,95	1273028,52
264	498945,53	1273029,30
265	498928,62	1273033,03
266	498920,50	1273035,68
267	498891,02	1273043,06



<i>268</i>	<i>498851,65</i>	<i>1273050,39</i>
<i>269</i>	<i>498842,81</i>	<i>1273033,42</i>
<i>270</i>	<i>498818,65</i>	<i>1272990,16</i>
<i>271</i>	<i>498814,37</i>	<i>1272977,19</i>
<i>272</i>	<i>498802,55</i>	<i>1272951,63</i>
<i>273</i>	<i>498802,91</i>	<i>1272950,33</i>
<i>274</i>	<i>498798,02</i>	<i>1272952,61</i>
<i>275</i>	<i>498787,96</i>	<i>1272934,59</i>
<i>276</i>	<i>498788,96</i>	<i>1272932,09</i>
<i>277</i>	<i>498817,95</i>	<i>1272920,03</i>
<i>278</i>	<i>498843,77</i>	<i>1272914,37</i>
<i>279</i>	<i>498845,09</i>	<i>1272914,91</i>
<i>280</i>	<i>498853,49</i>	<i>1272913,24</i>
<i>281</i>	<i>498856,21</i>	<i>1272912,64</i>
<i>282</i>	<i>498856,23</i>	<i>1272911,15</i>
<i>283</i>	<i>498878,70</i>	<i>1272907,35</i>
<i>284</i>	<i>498880,21</i>	<i>1272907,17</i>
<i>285</i>	<i>498902,10</i>	<i>1272902,43</i>
<i>286</i>	<i>498904,59</i>	<i>1272902,21</i>
<i>287</i>	<i>499512,76</i>	<i>1272933,18</i>
<i>288</i>	<i>499517,99</i>	<i>1272956,60</i>
<i>289</i>	<i>499520,60</i>	<i>1272968,19</i>
<i>290</i>	<i>499522,69</i>	<i>1272978,75</i>
<i>291</i>	<i>499521,94</i>	<i>1272979,90</i>
<i>292</i>	<i>499505,56</i>	<i>1272981,23</i>
<i>293</i>	<i>499465,43</i>	<i>1272988,29</i>
<i>294</i>	<i>499464,74</i>	<i>1272985,26</i>
<i>295</i>	<i>499460,74</i>	<i>1272986,37</i>
<i>296</i>	<i>499388,48</i>	<i>1273004,86</i>
<i>297</i>	<i>499385,18</i>	<i>1273005,55</i>
<i>298</i>	<i>499355,22</i>	<i>1273014,13</i>
<i>299</i>	<i>499343,50</i>	<i>1273025,49</i>
<i>300</i>	<i>499310,19</i>	<i>1273040,38</i>
<i>301</i>	<i>499305,33</i>	<i>1273037,99</i>
<i>302</i>	<i>499298,74</i>	<i>1273003,08</i>
<i>303</i>	<i>499293,98</i>	<i>1272977,19</i>
<i>304</i>	<i>499332,59</i>	<i>1272969,57</i>
<i>305</i>	<i>499343,47</i>	<i>1272968,59</i>
<i>306</i>	<i>499375,08</i>	<i>1272961,05</i>
<i>307</i>	<i>499497,37</i>	<i>1272936,50</i>
<i>308</i>	<i>499281,08</i>	<i>1272979,48</i>
<i>309</i>	<i>499279,81</i>	<i>1272982,92</i>
<i>310</i>	<i>499280,03</i>	<i>1272984,73</i>
<i>311</i>	<i>499282,13</i>	<i>1272995,49</i>
<i>312</i>	<i>499280,43</i>	<i>1273000,04</i>

<i>313</i>	<i>499276,24</i>	<i>1273000,96</i>
<i>314</i>	<i>499279,69</i>	<i>1273018,19</i>
<i>315</i>	<i>499280,86</i>	<i>1273017,96</i>
<i>316</i>	<i>499281,31</i>	<i>1273020,22</i>
<i>317</i>	<i>499280,14</i>	<i>1273020,45</i>
<i>318</i>	<i>499280,21</i>	<i>1273020,84</i>
<i>319</i>	<i>499280,72</i>	<i>1273022,50</i>
<i>320</i>	<i>499282,69</i>	<i>1273021,94</i>
<i>321</i>	<i>499289,97</i>	<i>1273054,42</i>
<i>322</i>	<i>499254,99</i>	<i>1273082,55</i>
<i>323</i>	<i>499236,32</i>	<i>1273097,56</i>
<i>324</i>	<i>499199,89</i>	<i>1273126,89</i>
<i>325</i>	<i>499193,95</i>	<i>1273131,78</i>
<i>326</i>	<i>499188,45</i>	<i>1273136,73</i>
<i>327</i>	<i>499147,55</i>	<i>1273169,34</i>
<i>328</i>	<i>499135,86</i>	<i>1273178,04</i>
<i>329</i>	<i>499131,05</i>	<i>1273181,92</i>
<i>330</i>	<i>499131,36</i>	<i>1273182,37</i>
<i>331</i>	<i>499126,17</i>	<i>1273186,65</i>
<i>332</i>	<i>499125,84</i>	<i>1273186,34</i>
<i>333</i>	<i>499116,75</i>	<i>1273193,62</i>
<i>334</i>	<i>499117,52</i>	<i>1273194,55</i>
<i>335</i>	<i>499103,74</i>	<i>1273205,64</i>
<i>336</i>	<i>499102,99</i>	<i>1273204,71</i>
<i>337</i>	<i>499098,85</i>	<i>1273208,04</i>
<i>338</i>	<i>499021,04</i>	<i>1273158,77</i>
<i>339</i>	<i>498973,54</i>	<i>1273131,87</i>
<i>340</i>	<i>498914,45</i>	<i>1273104,37</i>
<i>341</i>	<i>498914,95</i>	<i>1273103,07</i>
<i>342</i>	<i>498906,91</i>	<i>1273099,17</i>
<i>343</i>	<i>498890,36</i>	<i>1273093,82</i>
<i>344</i>	<i>498865,50</i>	<i>1273083,83</i>
<i>345</i>	<i>498861,85</i>	<i>1273067,66</i>
<i>346</i>	<i>498896,46</i>	<i>1273059,53</i>
<i>347</i>	<i>498897,03</i>	<i>1273064,64</i>
<i>348</i>	<i>498927,23</i>	<i>1273057,76</i>
<i>349</i>	<i>498958,88</i>	<i>1273050,56</i>
<i>350</i>	<i>498957,92</i>	<i>1273048,15</i>
<i>351</i>	<i>499002,38</i>	<i>1273037,76</i>
<i>352</i>	<i>499004,70</i>	<i>1273054,74</i>
<i>353</i>	<i>499006,81</i>	<i>1273050,82</i>
<i>354</i>	<i>499026,34</i>	<i>1273047,48</i>
<i>355</i>	<i>499028,71</i>	<i>1273045,78</i>
<i>356</i>	<i>499065,90</i>	<i>1273038,30</i>
<i>357</i>	<i>499070,59</i>	<i>1273027,84</i>

<b>358</b>	<b>499096,86</b>	<b>1273022,38</b>
<b>359</b>	<b>499096,67</b>	<b>1273021,54</b>
<b>360</b>	<b>499146,10</b>	<b>1273010,44</b>
<b>361</b>	<b>499194,60</b>	<b>1272999,63</b>
<b>362</b>	<b>499239,40</b>	<b>1272989,55</b>
<b>363</b>	<b>499239,18</b>	<b>1272988,38</b>
<b>364</b>	<b>499241,37</b>	<b>1272987,96</b>
<b>365</b>	<b>499241,31</b>	<b>1272987,65</b>
<b>366</b>	<b>499242,39</b>	<b>1272987,41</b>
<b>367</b>	<b>499241,49</b>	<b>1272982,51</b>
<b>368</b>	<b>499274,63</b>	<b>1272975,47</b>
<b>369</b>	<b>499278,48</b>	<b>1272976,25</b>
<b>370</b>	<b>499749,11</b>	<b>1273005,46</b>
<b>371</b>	<b>499747,70</b>	<b>1273009,54</b>
<b>372</b>	<b>499733,21</b>	<b>1273024,34</b>
<b>373</b>	<b>499738,71</b>	<b>1273037,71</b>
<b>374</b>	<b>499736,73</b>	<b>1273046,04</b>
<b>375</b>	<b>499743,70</b>	<b>1273058,19</b>
<b>376</b>	<b>499734,80</b>	<b>1273081,21</b>
<b>377</b>	<b>499728,35</b>	<b>1273079,47</b>
<b>378</b>	<b>499726,37</b>	<b>1273084,26</b>
<b>379</b>	<b>499718,84</b>	<b>1273103,17</b>
<b>380</b>	<b>499714,30</b>	<b>1273114,57</b>
<b>381</b>	<b>499709,62</b>	<b>1273112,80</b>
<b>382</b>	<b>499696,12</b>	<b>1273145,85</b>
<b>383</b>	<b>499746,34</b>	<b>1273169,92</b>
<b>384</b>	<b>499738,74</b>	<b>1273184,66</b>
<b>385</b>	<b>499723,14</b>	<b>1273193,40</b>
<b>386</b>	<b>499723,20</b>	<b>1273198,25</b>
<b>387</b>	<b>499748,81</b>	<b>1273213,68</b>
<b>388</b>	<b>499765,69</b>	<b>1273224,80</b>
<b>389</b>	<b>499764,26</b>	<b>1273227,63</b>
<b>390</b>	<b>499765,76</b>	<b>1273228,49</b>
<b>391</b>	<b>499786,76</b>	<b>1273240,50</b>
<b>392</b>	<b>499764,89</b>	<b>1273281,00</b>
<b>393</b>	<b>499743,91</b>	<b>1273270,16</b>
<b>394</b>	<b>499717,01</b>	<b>1273252,67</b>
<b>395</b>	<b>499703,40</b>	<b>1273245,71</b>
<b>396</b>	<b>499665,34</b>	<b>1273223,86</b>
<b>397</b>	<b>499624,42</b>	<b>1273202,69</b>
<b>398</b>	<b>499623,36</b>	<b>1273204,76</b>
<b>399</b>	<b>499574,51</b>	<b>1273179,93</b>
<b>400</b>	<b>499570,04</b>	<b>1273176,27</b>
<b>401</b>	<b>499541,45</b>	<b>1273161,53</b>
<b>402</b>	<b>499536,79</b>	<b>1273158,86</b>

403	499528,00	1273154,45
404	499527,45	1273155,53
405	499525,16	1273154,36
406	499525,71	1273153,28
407	499516,59	1273148,80
408	499505,83	1273145,04
409	499466,15	1273126,13
410	499399,81	1273097,95
411	499381,67	1273089,93
412	499372,54	1273067,73
413	499371,02	1273068,33
414	499369,94	1273065,68
415	499371,45	1273065,07
416	499363,16	1273044,89
417	499382,23	1273037,11
418	499412,21	1273026,90
419	499421,97	1273022,80
420	499429,54	1273020,53
421	499431,29	1273025,53
422	499437,16	1273023,74
423	499436,44	1273021,38
424	499441,78	1273019,77
425	499442,52	1273022,13
426	499448,31	1273020,32
427	499447,03	1273015,22
428	499457,07	1273012,20
429	499478,17	1273006,31
430	499487,90	1273002,73
431	499500,86	1272999,56
432	499519,10	1272999,71
433	499542,43	1272999,54
434	499546,22	1272999,12
435	499552,31	1273000,14
436	499584,77	1273001,17
437	499602,49	1273001,86
438	499611,14	1273001,90
439	499650,24	1273002,03
440	499648,82	1273008,14
441	499650,95	1273008,49
442	499655,87	1273009,28
443	499663,57	1273008,93
444	499670,77	1273008,99
445	499670,83	1273005,08
446	499675,25	1273005,17
447	499675,24	1273003,50



<i>448</i>	<i>499680,12</i>	<i>1273003,56</i>
<i>449</i>	<i>499680,10</i>	<i>1273005,29</i>
<i>450</i>	<i>499685,64</i>	<i>1273005,38</i>
<i>451</i>	<i>499685,60</i>	<i>1273008,97</i>
<i>452</i>	<i>499692,70</i>	<i>1273009,12</i>
<i>453</i>	<i>499693,15</i>	<i>1273009,91</i>
<i>454</i>	<i>499698,03</i>	<i>1273009,98</i>
<i>455</i>	<i>499703,61</i>	<i>1273010,06</i>
<i>456</i>	<i>499703,85</i>	<i>1273004,78</i>
<i>457</i>	<i>499712,94</i>	<i>1273005,03</i>
<i>458</i>	<i>499712,95</i>	<i>1273004,55</i>
<i>459</i>	<i>499722,61</i>	<i>1273004,82</i>
<i>460</i>	<i>499722,59</i>	<i>1273005,30</i>
<i>461</i>	<i>499729,34</i>	<i>1273005,48</i>
<i>462</i>	<i>499385,79</i>	<i>1273114,73</i>
<i>463</i>	<i>499375,85</i>	<i>1273176,39</i>
<i>464</i>	<i>499377,14</i>	<i>1273176,63</i>
<i>465</i>	<i>499372,52</i>	<i>1273201,95</i>
<i>466</i>	<i>499367,02</i>	<i>1273224,20</i>
<i>467</i>	<i>499365,86</i>	<i>1273230,42</i>
<i>468</i>	<i>499352,06</i>	<i>1273304,24</i>
<i>469</i>	<i>499310,27</i>	<i>1273287,58</i>
<i>470</i>	<i>499270,39</i>	<i>1273273,67</i>
<i>471</i>	<i>499265,79</i>	<i>1273270,98</i>
<i>472</i>	<i>499214,17</i>	<i>1273254,12</i>
<i>473</i>	<i>499191,86</i>	<i>1273246,83</i>
<i>474</i>	<i>499186,54</i>	<i>1273245,00</i>
<i>475</i>	<i>499180,78</i>	<i>1273244,18</i>
<i>476</i>	<i>499141,83</i>	<i>1273230,69</i>
<i>477</i>	<i>499138,19</i>	<i>1273227,47</i>
<i>478</i>	<i>499135,02</i>	<i>1273206,86</i>
<i>479</i>	<i>499171,73</i>	<i>1273175,00</i>
<i>480</i>	<i>499220,41</i>	<i>1273135,07</i>
<i>481</i>	<i>499219,70</i>	<i>1273134,10</i>
<i>482</i>	<i>499235,92</i>	<i>1273123,24</i>
<i>483</i>	<i>499243,44</i>	<i>1273117,75</i>
<i>484</i>	<i>499254,23</i>	<i>1273109,79</i>
<i>485</i>	<i>499253,85</i>	<i>1273109,26</i>
<i>486</i>	<i>499255,40</i>	<i>1273108,13</i>
<i>487</i>	<i>499255,78</i>	<i>1273108,66</i>
<i>488</i>	<i>499266,43</i>	<i>1273100,83</i>
<i>489</i>	<i>499313,11</i>	<i>1273104,63</i>
<i>490</i>	<i>499319,09</i>	<i>1273105,12</i>
<i>491</i>	<i>499336,40</i>	<i>1273107,03</i>
<i>492</i>	<i>499343,46</i>	<i>1273107,40</i>

493	499363,25	1273110,34
494	499504,78	1273163,08
495	499499,69	1273174,96
496	499498,14	1273174,22
497	499489,63	1273190,17
498	499492,97	1273191,91
499	499480,93	1273214,32
500	499476,46	1273222,96
501	499470,32	1273219,71
502	499463,43	1273232,62
503	499464,79	1273233,35
504	499458,83	1273244,55
505	499457,46	1273243,82
506	499450,42	1273257,02
507	499452,98	1273258,40
508	499449,63	1273264,97
509	499448,97	1273266,85
510	499442,39	1273278,93
511	499442,00	1273278,71
512	499436,74	1273288,96
513	499433,02	1273295,83
514	499418,73	1273323,77
515	499409,27	1273326,90
516	499385,97	1273317,51
517	499362,64	1273307,93
518	499369,13	1273279,97
519	499370,15	1273275,15
520	499368,32	1273274,75
521	499369,74	1273268,23
522	499371,59	1273268,65
523	499374,35	1273257,04
524	499376,42	1273244,20
525	499377,54	1273238,29
526	499388,42	1273186,78
527	499389,72	1273186,26
528	499392,59	1273178,67
529	499398,27	1273148,66
530	499403,72	1273125,50
531	499445,28	1273136,59
532	499455,67	1273139,67
533	499494,32	1273156,67
534	499493,67	1273158,13

535	499695,75	1273264,53
536	499733,25	1273284,29

537	499731,14	1273288,25
538	499736,59	1273291,15
539	499759,04	1273302,88
540	499760,06	1273300,94
541	499769,34	1273305,80
542	499786,91	1273313,83
543	499761,37	1273369,55
544	499751,22	1273364,74
545	499737,68	1273390,35
546	499729,91	1273385,84
547	499730,19	1273385,33
548	499707,12	1273372,13
549	499706,74	1273372,80
550	499699,88	1273368,70
551	499699,56	1273369,27
552	499689,13	1273363,24
553	499675,91	1273355,13
554	499667,40	1273350,30
555	499659,49	1273345,76
556	499625,49	1273325,31
557	499624,03	1273324,41
558	499620,21	1273322,03
559	499616,50	1273319,73
560	499606,77	1273313,40
561	499606,34	1273314,08
562	499604,83	1273313,12
563	499605,21	1273312,58
564	499586,81	1273300,84
565	499581,59	1273297,90
566	499581,96	1273297,24
567	499579,87	1273296,02
568	499560,84	1273283,98
569	499560,37	1273284,76
570	499556,92	1273282,66
571	499557,38	1273282,02
572	499549,72	1273277,28
573	499548,62	1273279,08
574	499544,88	1273276,56
575	499545,92	1273274,90
576	499534,93	1273268,29
577	499534,15	1273269,58
578	499529,98	1273267,09
579	499530,13	1273266,87
580	499524,48	1273263,36
581	499525,01	1273262,47

582	499521,20	1273260,29
583	499520,37	1273261,62
584	499488,33	1273242,88
585	499496,99	1273226,66
586	499493,33	1273224,61
587	499521,74	1273173,77
588	499552,69	1273190,52
589	499555,84	1273191,37
590	499568,77	1273198,00
591	499567,53	1273199,85
592	499568,27	1273200,35
593	499577,64	1273205,49
594	499585,29	1273209,23
595	499598,30	1273215,97
596	499598,82	1273215,00
597	499611,35	1273221,66
598	499610,88	1273222,50
599	499612,55	1273223,40
600	499625,62	1273227,37
601	499667,72	1273250,38
602	499654,69	1273365,20
603	499723,31	1273405,78
604	499741,75	1273416,41
605	499727,79	1273445,64
606	499713,85	1273476,31
607	499691,77	1273523,81
608	499685,81	1273535,48
609	499683,16	1273538,95
610	499682,26	1273539,82
611	499677,90	1273542,27
612	499674,62	1273543,16
613	499669,38	1273543,34
614	499667,09	1273540,93
615	499665,06	1273542,53
616	499658,20	1273536,62
617	499657,05	1273537,95
618	499654,26	1273535,52
619	499655,41	1273534,20
620	499656,08	1273533,30
621	499646,58	1273524,58
622	499644,53	1273526,78
623	499641,60	1273524,03
624	499643,64	1273521,84
625	499634,15	1273513,14
626	499632,05	1273515,43



627	499629,22	1273512,75
628	499630,22	1273511,70
629	499623,61	1273505,56
630	499599,62	1273485,05
631	499563,46	1273454,48
632	499542,11	1273435,15
633	499547,11	1273429,47
634	499535,64	1273419,32
635	499530,74	1273424,87
636	499514,66	1273411,08
637	499467,84	1273368,93
638	499465,40	1273370,97
639	499461,47	1273367,48
640	499460,52	1273366,63
641	499460,01	1273367,29
642	499458,36	1273365,82
643	499458,91	1273365,20
644	499455,05	1273361,78
645	499442,74	1273350,85
646	499442,42	1273351,22
647	499441,10	1273350,08
648	499441,43	1273349,69
649	499440,62	1273349,01
650	499428,86	1273339,00
651	499432,31	1273332,43
652	499433,76	1273333,16
653	499434,40	1273332,26
654	499437,06	1273327,49
655	499434,65	1273326,08
656	499437,14	1273321,56
657	499438,33	1273322,25
658	499439,71	1273322,28
659	499443,83	1273315,04
660	499442,36	1273314,12
661	499444,39	1273310,50
662	499462,89	1273280,10
663	499461,76	1273279,12
664	499474,54	1273257,69
665	499502,23	1273274,46
666	499501,80	1273274,91
667	499505,23	1273276,96
668	499509,56	1273279,55
669	499527,76	1273290,41
670	499526,94	1273291,78
671	499528,14	1273292,49

672	499529,25	1273290,61
673	499590,53	1273325,81
674	499602,26	1273332,46
675	499604,20	1273333,56
676	499603,64	1273334,92
677	499612,27	1273340,05
678	499612,74	1273339,26
679	499614,98	1273340,62
680	499614,52	1273341,38
681	499615,05	1273341,69
682	499615,38	1273341,14
683	499616,70	1273341,94
684	499616,38	1273342,48
685	499619,40	1273344,25
686	499619,74	1273343,68
687	499621,15	1273344,51
688	499620,80	1273345,10
689	499621,96	1273345,79
690	499622,32	1273345,17
691	499623,68	1273345,99
692	499623,32	1273346,61
693	499626,46	1273348,46
694	499626,85	1273347,80
695	499628,06	1273348,54
696	499628,14	1273348,40
697	499631,36	1273350,31
698	499630,90	1273351,08
699	499635,10	1273353,58
700	499635,46	1273352,96
701	499637,02	1273353,90
702	499636,67	1273354,50
703	499637,91	1273355,23
704	499638,27	1273354,62
705	499639,81	1273355,52
706	499639,45	1273356,15
707	499644,02	1273358,87
708	499644,39	1273358,24
709	499645,94	1273359,15
710	499645,57	1273359,79

*6. Сведения о границах территории, в отношении которой утвержден проект межевания.*

Каталог координат образуемых земельных участков.

:3У1

<i>№</i>	<i>X</i>	<i>Y</i>
<i>1</i>	<i>500214,75</i>	<i>1272743,15</i>
<i>2</i>	<i>500216,19</i>	<i>1272752,34</i>
<i>3</i>	<i>500218,31</i>	<i>1272752,01</i>
<i>4</i>	<i>500218,57</i>	<i>1272753,63</i>
<i>5</i>	<i>500216,45</i>	<i>1272753,97</i>
<i>6</i>	<i>500219,65</i>	<i>1272774,32</i>
<i>7</i>	<i>500221,68</i>	<i>1272774,04</i>
<i>8</i>	<i>500222,45</i>	<i>1272778,77</i>
<i>9</i>	<i>500220,44</i>	<i>1272779,13</i>
<i>10</i>	<i>500223,63</i>	<i>1272799,39</i>
<i>11</i>	<i>500224,90</i>	<i>1272799,17</i>
<i>12</i>	<i>500225,25</i>	<i>1272801,39</i>
<i>13</i>	<i>500223,97</i>	<i>1272801,60</i>
<i>14</i>	<i>500225,54</i>	<i>1272811,62</i>
<i>15</i>	<i>500212,17</i>	<i>1272819,44</i>
<i>16</i>	<i>500212,82</i>	<i>1272820,56</i>
<i>17</i>	<i>500210,39</i>	<i>1272821,97</i>
<i>18</i>	<i>500209,74</i>	<i>1272820,85</i>
<i>19</i>	<i>500196,43</i>	<i>1272828,62</i>
<i>20</i>	<i>500186,42</i>	<i>1272811,55</i>
<i>21</i>	<i>500186,55</i>	<i>1272811,48</i>
<i>22</i>	<i>500187,41</i>	<i>1272811,01</i>
<i>23</i>	<i>500186,93</i>	<i>1272810,10</i>
<i>24</i>	<i>500186,07</i>	<i>1272810,55</i>
<i>25</i>	<i>500179,82</i>	<i>1272802,86</i>
<i>26</i>	<i>500174,37</i>	<i>1272775,95</i>
<i>27</i>	<i>500174,66</i>	<i>1272773,75</i>
<i>28</i>	<i>500176,49</i>	<i>1272765,51</i>
<i>29</i>	<i>500173,67</i>	<i>1272749,25</i>
<i>30</i>	<i>500204,06</i>	<i>1272744,40</i>
<i>31</i>	<i>500204,14</i>	<i>1272744,85</i>
<i>32</i>	<i>500205,22</i>	<i>1272744,66</i>

:3У2

<i>№</i>	<i>X</i>	<i>Y</i>
<i>1</i>	<i>500164,89</i>	<i>1272787,45</i>
<i>2</i>	<i>500166,64</i>	<i>1272792,22</i>
<i>3</i>	<i>500161,89</i>	<i>1272793,86</i>
<i>4</i>	<i>500160,13</i>	<i>1272789,09</i>

:3Y3

<i>Nº</i>	<i>X</i>	<i>Y</i>
<i>1</i>	<i>500173,67</i>	<i>1272749,25</i>
<i>2</i>	<i>500176,49</i>	<i>1272765,51</i>
<i>3</i>	<i>500174,66</i>	<i>1272773,75</i>
<i>4</i>	<i>500174,37</i>	<i>1272775,95</i>
<i>5</i>	<i>500179,82</i>	<i>1272802,86</i>
<i>6</i>	<i>500186,07</i>	<i>1272810,55</i>
<i>7</i>	<i>500186,54</i>	<i>1272811,46</i>
<i>8</i>	<i>500186,55</i>	<i>1272811,48</i>
<i>9</i>	<i>500186,42</i>	<i>1272811,55</i>
<i>10</i>	<i>500166,38</i>	<i>1272822,32</i>
<i>11</i>	<i>500150,72</i>	<i>1272796,75</i>
<i>12</i>	<i>500148,60</i>	<i>1272792,99</i>
<i>13</i>	<i>500152,39</i>	<i>1272790,87</i>
<i>14</i>	<i>500149,59</i>	<i>1272785,98</i>
<i>15</i>	<i>500170,54</i>	<i>1272779,63</i>
<i>16</i>	<i>500164,59</i>	<i>1272750,68</i>

<i>17</i>	<i>500164,89</i>	<i>1272787,45</i>
<i>18</i>	<i>500166,64</i>	<i>1272792,22</i>
<i>19</i>	<i>500161,89</i>	<i>1272793,86</i>
<i>20</i>	<i>500160,13</i>	<i>1272789,09</i>

:3Y4

<i>Nº</i>	<i>X</i>	<i>Y</i>
<i>1</i>	<i>500150,72</i>	<i>1272796,75</i>
<i>2</i>	<i>500166,38</i>	<i>1272822,32</i>
<i>3</i>	<i>500169,34</i>	<i>1272827,05</i>
<i>4</i>	<i>500170,61</i>	<i>1272829,20</i>
<i>5</i>	<i>500172,93</i>	<i>1272827,83</i>
<i>6</i>	<i>500179,39</i>	<i>1272838,52</i>
<i>7</i>	<i>500177,52</i>	<i>1272839,63</i>
<i>8</i>	<i>500179,12</i>	<i>1272841,71</i>
<i>9</i>	<i>500125,68</i>	<i>1272873,64</i>
<i>10</i>	<i>500122,38</i>	<i>1272875,57</i>
<i>11</i>	<i>500121,91</i>	<i>1272874,69</i>
<i>12</i>	<i>500121,29</i>	<i>1272873,55</i>
<i>13</i>	<i>500120,90</i>	<i>1272873,79</i>
<i>14</i>	<i>500114,35</i>	<i>1272862,77</i>
<i>15</i>	<i>500094,30</i>	<i>1272833,87</i>
<i>16</i>	<i>500088,10</i>	<i>1272816,75</i>



<i>17</i>	<i>500127,53</i>	<i>1272807,08</i>
<i>18</i>	<i>500136,14</i>	<i>1272803,69</i>
<i>19</i>	<i>500138,12</i>	<i>1272802,95</i>

*:3Y5*

<i>№</i>	<i>X</i>	<i>Y</i>
<i>1</i>	<i>500069,37</i>	<i>1272770,78</i>
<i>2</i>	<i>500072,70</i>	<i>1272791,23</i>
<i>3</i>	<i>500082,50</i>	<i>1272818,13</i>
<i>4</i>	<i>500088,10</i>	<i>1272816,75</i>
<i>5</i>	<i>500094,30</i>	<i>1272833,87</i>
<i>6</i>	<i>500114,35</i>	<i>1272862,77</i>
<i>7</i>	<i>500120,90</i>	<i>1272873,79</i>
<i>8</i>	<i>500121,29</i>	<i>1272873,55</i>
<i>9</i>	<i>500122,38</i>	<i>1272875,57</i>
<i>10</i>	<i>500103,47</i>	<i>1272886,63</i>
<i>11</i>	<i>500094,69</i>	<i>1272870,16</i>
<i>12</i>	<i>500096,80</i>	<i>1272869,01</i>
<i>13</i>	<i>500094,83</i>	<i>1272865,31</i>
<i>14</i>	<i>500092,71</i>	<i>1272866,45</i>
<i>15</i>	<i>500092,43</i>	<i>1272865,93</i>
<i>16</i>	<i>500076,02</i>	<i>1272874,92</i>
<i>17</i>	<i>500080,17</i>	<i>1272882,43</i>
<i>18</i>	<i>500081,74</i>	<i>1272881,55</i>
<i>19</i>	<i>500088,10</i>	<i>1272893,13</i>
<i>20</i>	<i>500081,00</i>	<i>1272897,67</i>
<i>21</i>	<i>500080,76</i>	<i>1272897,23</i>
<i>22</i>	<i>500081,61</i>	<i>1272896,75</i>
<i>23</i>	<i>500081,11</i>	<i>1272895,86</i>
<i>24</i>	<i>500080,26</i>	<i>1272896,34</i>
<i>25</i>	<i>500077,79</i>	<i>1272892,27</i>
<i>26</i>	<i>500079,11</i>	<i>1272891,49</i>
<i>27</i>	<i>500076,98</i>	<i>1272887,52</i>
<i>28</i>	<i>500075,48</i>	<i>1272888,41</i>
<i>29</i>	<i>500059,74</i>	<i>1272858,93</i>
<i>30</i>	<i>500024,78</i>	<i>1272872,28</i>
<i>31</i>	<i>500021,35</i>	<i>1272874,77</i>
<i>32</i>	<i>500013,41</i>	<i>1272878,95</i>
<i>33</i>	<i>500010,74</i>	<i>1272880,95</i>
<i>34</i>	<i>500008,13</i>	<i>1272884,52</i>
<i>35</i>	<i>499993,06</i>	<i>1272887,64</i>
<i>36</i>	<i>499990,08</i>	<i>1272888,23</i>
<i>37</i>	<i>499988,45</i>	<i>1272879,97</i>
<i>38</i>	<i>500004,73</i>	<i>1272876,14</i>

39	500010,79	1272872,24
40	500025,81	1272862,57
41	500022,32	1272845,87
42	500041,31	1272826,83
43	500058,55	1272820,27
44	500065,91	1272838,36
45	500065,41	1272838,56
46	500067,77	1272844,41
47	500068,48	1272845,02
48	500069,35	1272845,21
49	500070,27	1272845,01
50	500077,84	1272841,96
51	500083,09	1272839,84
52	500082,67	1272838,44
53	500078,13	1272827,07
54	500081,60	1272825,72
55	500075,06	1272809,48
56	500071,60	1272810,87
57	500061,95	1272786,57
58	500064,22	1272786,09
59	500061,53	1272772,56
60	500061,22	1272770,82

:3Y6

<i>Nº</i>	<i>X</i>	<i>Y</i>
1	500059,74	1272858,93
2	500075,48	1272888,41
3	500076,98	1272887,52
4	500079,11	1272891,49
5	500077,79	1272892,27
6	500081,00	1272897,67
7	500059,04	1272910,75
8	500060,02	1272912,42
9	500030,95	1272929,79
10	500029,91	1272928,05
11	500022,37	1272932,54
12	500023,22	1272934,12
13	500015,99	1272938,03
14	500001,32	1272931,66
15	499999,85	1272923,79
16	500000,88	1272923,60
17	500001,43	1272923,41
18	500013,85	1272920,71
19	500014,07	1272920,82

<b>20</b>	<b>500014,79</b>	<b>1272919,25</b>
<b>21</b>	<b>500024,86</b>	<b>1272907,23</b>
<b>22</b>	<b>500032,97</b>	<b>1272902,48</b>
<b>23</b>	<b>500024,78</b>	<b>1272872,28</b>

**:3Y7**

<b>Nº</b>	<b>X</b>	<b>Y</b>
<b>1</b>	<b>500024,78</b>	<b>1272872,28</b>
<b>2</b>	<b>500032,97</b>	<b>1272902,48</b>
<b>3</b>	<b>500024,86</b>	<b>1272907,23</b>
<b>4</b>	<b>500014,79</b>	<b>1272919,25</b>
<b>5</b>	<b>500014,07</b>	<b>1272920,82</b>
<b>6</b>	<b>500013,85</b>	<b>1272920,71</b>
<b>7</b>	<b>500001,43</b>	<b>1272923,41</b>
<b>8</b>	<b>500000,88</b>	<b>1272923,60</b>
<b>9</b>	<b>499999,85</b>	<b>1272923,79</b>
<b>10</b>	<b>499997,05</b>	<b>1272922,23</b>
<b>11</b>	<b>499996,33</b>	<b>1272918,81</b>
<b>12</b>	<b>499994,37</b>	<b>1272909,73</b>
<b>13</b>	<b>499993,95</b>	<b>1272907,78</b>
<b>14</b>	<b>499990,08</b>	<b>1272888,23</b>
<b>15</b>	<b>499993,06</b>	<b>1272887,64</b>
<b>16</b>	<b>500008,13</b>	<b>1272884,52</b>
<b>17</b>	<b>500010,74</b>	<b>1272880,95</b>
<b>18</b>	<b>500013,41</b>	<b>1272878,95</b>
<b>19</b>	<b>500021,35</b>	<b>1272874,77</b>

**:3Y8**

<b>Nº</b>	<b>X</b>	<b>Y</b>
<b>1</b>	<b>500061,22</b>	<b>1272770,82</b>
<b>2</b>	<b>500061,53</b>	<b>1272772,56</b>
<b>3</b>	<b>499970,53</b>	<b>1272793,26</b>
<b>4</b>	<b>499969,60</b>	<b>1272788,55</b>
<b>5</b>	<b>500058,20</b>	<b>1272770,83</b>

**:3Y9**

<b>Nº</b>	<b>X</b>	<b>Y</b>
<b>1</b>	<b>500244,41</b>	<b>1272677,20</b>
<b>2</b>	<b>500244,91</b>	<b>1272681,40</b>
<b>3</b>	<b>500234,96</b>	<b>1272682,59</b>
<b>4</b>	<b>500223,02</b>	<b>1272688,58</b>
<b>5</b>	<b>500120,03</b>	<b>1272713,89</b>

6	500042,96	1272734,79
7	499987,33	1272744,37
8	499959,31	1272752,22
9	499957,62	1272747,09
10	499962,81	1272745,08
11	499994,72	1272737,72
12	500041,47	1272729,72
13	500067,66	1272721,24
14	500221,52	1272683,83
15	500231,03	1272679,45

16	499940,66	1272748,59
17	499940,89	1272753,23
18	499940,93	1272753,94
19	499940,71	1272753,94
20	499922,47	1272753,77
21	499909,45	1272754,81
22	499890,80	1272756,89
23	499890,64	1272754,38
24	499926,33	1272750,51
25	499926,13	1272748,63
26	499928,02	1272748,59

27	499890,50	1272753,13
23	499890,64	1272754,38
28	499862,14	1272762,93
29	499844,25	1272772,62
30	499791,94	1272777,89
31	499769,24	1272776,61
32	499732,17	1272780,57
33	499719,65	1272781,55
34	499709,20	1272784,57
35	499708,72	1272777,58
36	499732,17	1272772,16
37	499844,46	1272762,59
38	499846,93	1272755,87
39	499888,80	1272751,33
40	499889,49	1272751,26
41	499889,60	1272752,24
42	499889,65	1272753,24

:3Y10

<i>Nº</i>	<i>X</i>	<i>Y</i>
1	499926,87	1272740,34



<i>2</i>	<i>499928,02</i>	<i>1272748,59</i>
<i>3</i>	<i>499926,13</i>	<i>1272748,64</i>
<i>4</i>	<i>499925,24</i>	<i>1272740,44</i>

*:3Y11*

<i>Nº</i>	<i>X</i>	<i>Y</i>
<i>1</i>	<i>499940,93</i>	<i>1272753,94</i>
<i>2</i>	<i>499941,95</i>	<i>1272773,28</i>
<i>3</i>	<i>499943,04</i>	<i>1272778,25</i>
<i>4</i>	<i>499943,98</i>	<i>1272782,60</i>
<i>5</i>	<i>499947,41</i>	<i>1272798,43</i>
<i>6</i>	<i>499945,39</i>	<i>1272798,84</i>
<i>7</i>	<i>499942,31</i>	<i>1272784,09</i>
<i>8</i>	<i>499935,87</i>	<i>1272785,49</i>
<i>9</i>	<i>499935,63</i>	<i>1272784,36</i>
<i>10</i>	<i>499918,30</i>	<i>1272788,14</i>
<i>11</i>	<i>499920,32</i>	<i>1272797,38</i>
<i>12</i>	<i>499914,03</i>	<i>1272798,72</i>
<i>13</i>	<i>499898,29</i>	<i>1272809,20</i>
<i>14</i>	<i>499891,42</i>	<i>1272810,68</i>
<i>15</i>	<i>499895,94</i>	<i>1272839,54</i>
<i>16</i>	<i>499887,60</i>	<i>1272839,10</i>
<i>17</i>	<i>499864,57</i>	<i>1272842,07</i>
<i>18</i>	<i>499859,82</i>	<i>1272840,62</i>
<i>19</i>	<i>499861,11</i>	<i>1272833,39</i>
<i>20</i>	<i>499872,36</i>	<i>1272783,20</i>
<i>21</i>	<i>499892,33</i>	<i>1272780,55</i>
<i>22</i>	<i>499890,80</i>	<i>1272756,89</i>
<i>23</i>	<i>499909,45</i>	<i>1272754,81</i>
<i>24</i>	<i>499922,47</i>	<i>1272753,77</i>

*:3Y12*

<i>Nº</i>	<i>X</i>	<i>Y</i>
<i>1</i>	<i>499951,02</i>	<i>1272814,52</i>
<i>2</i>	<i>499955,10</i>	<i>1272832,91</i>
<i>3</i>	<i>499956,46</i>	<i>1272839,03</i>
<i>4</i>	<i>499947,72</i>	<i>1272840,59</i>
<i>5</i>	<i>499928,81</i>	<i>1272844,27</i>
<i>6</i>	<i>499938,89</i>	<i>1272892,36</i>
<i>7</i>	<i>499925,07</i>	<i>1272895,24</i>
<i>8</i>	<i>499922,38</i>	<i>1272882,90</i>
<i>9</i>	<i>499908,45</i>	<i>1272885,92</i>
<i>10</i>	<i>499908,03</i>	<i>1272884,18</i>
<i>11</i>	<i>499897,68</i>	<i>1272886,45</i>

<i>12</i>	<i>499898,06</i>	<i>1272888,18</i>
<i>13</i>	<i>499894,74</i>	<i>1272888,94</i>
<i>14</i>	<i>499884,15</i>	<i>1272891,36</i>
<i>15</i>	<i>499886,86</i>	<i>1272903,76</i>
<i>16</i>	<i>499889,07</i>	<i>1272903,30</i>
<i>17</i>	<i>499889,47</i>	<i>1272907,34</i>
<i>18</i>	<i>499884,12</i>	<i>1272908,10</i>
<i>19</i>	<i>499878,75</i>	<i>1272882,33</i>
<i>20</i>	<i>499891,70</i>	<i>1272879,46</i>
<i>21</i>	<i>499892,72</i>	<i>1272879,23</i>
<i>22</i>	<i>499908,80</i>	<i>1272875,59</i>
<i>23</i>	<i>499908,78</i>	<i>1272874,90</i>
<i>24</i>	<i>499906,65</i>	<i>1272863,19</i>
<i>25</i>	<i>499903,09</i>	<i>1272843,66</i>
<i>26</i>	<i>499891,25</i>	<i>1272843,66</i>
<i>27</i>	<i>499887,60</i>	<i>1272839,10</i>
<i>28</i>	<i>499895,94</i>	<i>1272839,54</i>
<i>29</i>	<i>499913,70</i>	<i>1272840,08</i>
<i>30</i>	<i>499922,73</i>	<i>1272839,54</i>
<i>31</i>	<i>499947,35</i>	<i>1272834,50</i>
<i>32</i>	<i>499943,49</i>	<i>1272816,15</i>
<i>33</i>	<i>499950,86</i>	<i>1272814,56</i>

<i>34</i>	<i>499920,66</i>	<i>1272846,62</i>
<i>35</i>	<i>499922,93</i>	<i>1272856,42</i>
<i>36</i>	<i>499916,30</i>	<i>1272857,96</i>
<i>37</i>	<i>499914,02</i>	<i>1272848,16</i>

*:3Y13*

<i>Nº</i>	<i>X</i>	<i>Y</i>
<i>1</i>	<i>499864,57</i>	<i>1272842,07</i>
<i>2</i>	<i>499861,04</i>	<i>1272866,12</i>
<i>3</i>	<i>499888,17</i>	<i>1272862,36</i>
<i>4</i>	<i>499891,70</i>	<i>1272879,46</i>
<i>5</i>	<i>499878,75</i>	<i>1272882,33</i>
<i>6</i>	<i>499884,12</i>	<i>1272908,10</i>
<i>7</i>	<i>499888,73</i>	<i>1272937,88</i>
<i>8</i>	<i>499890,12</i>	<i>1272947,54</i>
<i>9</i>	<i>499892,66</i>	<i>1272963,78</i>
<i>10</i>	<i>499893,00</i>	<i>1272969,42</i>
<i>11</i>	<i>499877,99</i>	<i>1272971,60</i>
<i>12</i>	<i>499882,08</i>	<i>1272964,10</i>
<i>13</i>	<i>499876,59</i>	<i>1272906,15</i>
<i>14</i>	<i>499835,69</i>	<i>1272945,33</i>

15	499838,34	1272974,85
16	499826,59	1272975,74
17	499825,10	1272964,06
18	499816,22	1272888,51
19	499799,14	1272874,05
20	499770,69	1272851,65
21	499770,75	1272837,43
22	499772,98	1272838,56
23	499794,64	1272839,22
24	499794,59	1272843,04
25	499803,15	1272846,45
26	499811,67	1272844,56
27	499811,70	1272842,19
28	499840,04	1272839,48
29	499852,05	1272840,92
30	499859,82	1272840,62

31	499821,27	1272902,41
32	499821,44	1272904,63
33	499820,44	1272904,71
34	499820,27	1272902,48

35	499824,19	1272892,97
36	499824,30	1272893,96
37	499823,30	1272894,07
38	499823,20	1272893,07

39	499825,35	1272893,08
40	499825,45	1272894,08
41	499824,46	1272894,18
42	499824,36	1272893,19

:3Y14

<i>Nº</i>	<i>X</i>	<i>Y</i>
1	499825,10	1272964,06
2	499826,59	1272975,74
3	499752,01	1272981,40
4	499751,97	1272977,64
5	499753,02	1272977,61
6	499753,00	1272975,52
7	499751,76	1272975,54
8	499751,69	1272969,76

:3Y15

<i>Nº</i>	<i>X</i>	<i>Y</i>
<i>1</i>	<i>499717,89</i>	<i>1272948,67</i>
<i>2</i>	<i>499718,49</i>	<i>1272949,76</i>
<i>3</i>	<i>499717,61</i>	<i>1272950,33</i>
<i>4</i>	<i>499717,12</i>	<i>1272951,44</i>
<i>5</i>	<i>499721,75</i>	<i>1272959,35</i>
<i>6</i>	<i>499721,03</i>	<i>1272959,77</i>
<i>7</i>	<i>499722,29</i>	<i>1272961,94</i>
<i>8</i>	<i>499720,38</i>	<i>1272962,91</i>
<i>9</i>	<i>499726,19</i>	<i>1272973,69</i>
<i>10</i>	<i>499724,23</i>	<i>1272973,77</i>
<i>11</i>	<i>499724,15</i>	<i>1272984,08</i>
<i>12</i>	<i>499724,14</i>	<i>1272984,08</i>
<i>13</i>	<i>499718,35</i>	<i>1272984,52</i>
<i>14</i>	<i>499718,45</i>	<i>1272971,52</i>
<i>15</i>	<i>499715,77</i>	<i>1272963,58</i>
<i>16</i>	<i>499682,75</i>	<i>1272962,90</i>
<i>17</i>	<i>499681,85</i>	<i>1272957,79</i>
<i>18</i>	<i>499681,89</i>	<i>1272957,31</i>
<i>19</i>	<i>499681,94</i>	<i>1272957,30</i>
<i>20</i>	<i>499711,23</i>	<i>1272957,59</i>
<i>21</i>	<i>499711,36</i>	<i>1272954,10</i>
<i>22</i>	<i>499711,84</i>	<i>1272948,27</i>

*:3Y16*

<i>Nº</i>	<i>X</i>	<i>Y</i>
<i>1</i>	<i>499606,95</i>	<i>1272840,77</i>
<i>2</i>	<i>499607,73</i>	<i>1272843,16</i>
<i>3</i>	<i>499608,33</i>	<i>1272859,64</i>
<i>4</i>	<i>499610,05</i>	<i>1272870,03</i>
<i>5</i>	<i>499611,91</i>	<i>1272881,30</i>
<i>6</i>	<i>499596,21</i>	<i>1272887,89</i>
<i>7</i>	<i>499596,43</i>	<i>1272888,54</i>
<i>8</i>	<i>499581,31</i>	<i>1272897,18</i>
<i>9</i>	<i>499579,29</i>	<i>1272890,01</i>
<i>10</i>	<i>499576,43</i>	<i>1272882,95</i>
<i>11</i>	<i>499594,70</i>	<i>1272872,57</i>
<i>12</i>	<i>499594,07</i>	<i>1272861,87</i>
<i>13</i>	<i>499592,80</i>	<i>1272842,23</i>

*:3Y17*

<i>Nº</i>	<i>X</i>	<i>Y</i>
-----------	----------	----------



<i>1</i>	<i>499568,82</i>	<i>1272794,97</i>
<i>2</i>	<i>499573,24</i>	<i>1272823,10</i>
<i>3</i>	<i>499573,91</i>	<i>1272825,54</i>
<i>4</i>	<i>499575,26</i>	<i>1272827,59</i>
<i>5</i>	<i>499575,41</i>	<i>1272832,33</i>
<i>6</i>	<i>499576,51</i>	<i>1272843,91</i>
<i>7</i>	<i>499559,99</i>	<i>1272847,70</i>
<i>8</i>	<i>499517,03</i>	<i>1272857,60</i>
<i>9</i>	<i>499515,55</i>	<i>1272850,83</i>
<i>10</i>	<i>499536,39</i>	<i>1272845,24</i>
<i>11</i>	<i>499532,69</i>	<i>1272825,72</i>
<i>12</i>	<i>499526,71</i>	<i>1272798,71</i>

<i>13</i>	<i>499572,36</i>	<i>1272833,72</i>
<i>14</i>	<i>499572,73</i>	<i>1272836,57</i>
<i>15</i>	<i>499573,25</i>	<i>1272836,55</i>
<i>16</i>	<i>499573,39</i>	<i>1272839,55</i>
<i>17</i>	<i>499573,12</i>	<i>1272839,56</i>
<i>18</i>	<i>499573,16</i>	<i>1272839,86</i>
<i>19</i>	<i>499566,41</i>	<i>1272840,74</i>
<i>20</i>	<i>499565,61</i>	<i>1272834,60</i>

*:3Y18*

<i>Nº</i>	<i>X</i>	<i>Y</i>
<i>1</i>	<i>499484,27</i>	<i>1272803,51</i>
<i>2</i>	<i>499481,29</i>	<i>1272802,40</i>
<i>3</i>	<i>499449,67</i>	<i>1272806,03</i>
<i>4</i>	<i>499448,92</i>	<i>1272801,73</i>
<i>5</i>	<i>499465,11</i>	<i>1272803,40</i>
<i>6</i>	<i>499481,90</i>	<i>1272801,73</i>
<i>7</i>	<i>499484,17</i>	<i>1272803,11</i>

*:3Y19*

<i>Nº</i>	<i>X</i>	<i>Y</i>
<i>1</i>	<i>499467,16</i>	<i>1272876,99</i>
<i>2</i>	<i>499468,46</i>	<i>1272883,23</i>
<i>3</i>	<i>499469,06</i>	<i>1272885,78</i>
<i>4</i>	<i>499470,75</i>	<i>1272892,75</i>
<i>5</i>	<i>499414,56</i>	<i>1272902,43</i>
<i>6</i>	<i>499412,86</i>	<i>1272893,81</i>
<i>7</i>	<i>499417,33</i>	<i>1272892,93</i>
<i>8</i>	<i>499427,27</i>	<i>1272891,01</i>
<i>9</i>	<i>499431,68</i>	<i>1272890,10</i>

<i>10</i>	<i>499436,08</i>	<i>1272889,16</i>
<i>11</i>	<i>499439,99</i>	<i>1272888,39</i>
<i>12</i>	<i>499438,81</i>	<i>1272882,52</i>
<i>13</i>	<i>499438,43</i>	<i>1272880,59</i>
<i>14</i>	<i>499465,32</i>	<i>1272875,37</i>
<i>15</i>	<i>499465,55</i>	<i>1272877,18</i>

*:3Y20*

<i>Nº</i>	<i>X</i>	<i>Y</i>
<i>1</i>	<i>499497,37</i>	<i>1272936,50</i>
<i>2</i>	<i>499497,95</i>	<i>1272939,02</i>
<i>3</i>	<i>499450,90</i>	<i>1272949,85</i>
<i>4</i>	<i>499450,80</i>	<i>1272950,47</i>
<i>5</i>	<i>499453,63</i>	<i>1272962,88</i>
<i>6</i>	<i>499459,36</i>	<i>1272961,62</i>
<i>7</i>	<i>499464,74</i>	<i>1272985,26</i>
<i>8</i>	<i>499460,74</i>	<i>1272986,37</i>
<i>9</i>	<i>499455,58</i>	<i>1272965,99</i>
<i>10</i>	<i>499451,11</i>	<i>1272967,11</i>
<i>11</i>	<i>499448,99</i>	<i>1272958,79</i>
<i>12</i>	<i>499427,29</i>	<i>1272964,58</i>
<i>13</i>	<i>499426,87</i>	<i>1272962,68</i>
<i>14</i>	<i>499385,34</i>	<i>1272958,99</i>

*:3Y21*

<i>Nº</i>	<i>X</i>	<i>Y</i>
<i>1</i>	<i>499410,39</i>	<i>1272799,66</i>
<i>2</i>	<i>499413,78</i>	<i>1272828,18</i>
<i>3</i>	<i>499416,08</i>	<i>1272827,89</i>
<i>4</i>	<i>499419,49</i>	<i>1272857,73</i>
<i>5</i>	<i>499422,26</i>	<i>1272857,38</i>
<i>6</i>	<i>499422,75</i>	<i>1272860,96</i>
<i>7</i>	<i>499421,40</i>	<i>1272861,16</i>
<i>8</i>	<i>499424,85</i>	<i>1272884,95</i>
<i>9</i>	<i>499416,12</i>	<i>1272886,71</i>
<i>10</i>	<i>499417,33</i>	<i>1272892,93</i>
<i>11</i>	<i>499412,86</i>	<i>1272893,81</i>
<i>12</i>	<i>499414,56</i>	<i>1272902,43</i>
<i>13</i>	<i>499355,00</i>	<i>1272917,61</i>
<i>14</i>	<i>499347,64</i>	<i>1272919,13</i>
<i>15</i>	<i>499349,27</i>	<i>1272927,29</i>
<i>16</i>	<i>499356,64</i>	<i>1272925,82</i>
<i>17</i>	<i>499359,87</i>	<i>1272941,91</i>

<i>18</i>	<i>499348,00</i>	<i>1272944,28</i>
<i>19</i>	<i>499339,29</i>	<i>1272902,35</i>
<i>20</i>	<i>499336,43</i>	<i>1272889,67</i>
<i>21</i>	<i>499329,01</i>	<i>1272882,69</i>
<i>22</i>	<i>499323,37</i>	<i>1272850,25</i>
<i>23</i>	<i>499316,90</i>	<i>1272809,55</i>
<i>24</i>	<i>499333,06</i>	<i>1272801,42</i>
<i>25</i>	<i>499385,86</i>	<i>1272797,62</i>

<i>26</i>	<i>499349,23</i>	<i>1272883,55</i>
<i>27</i>	<i>499350,51</i>	<i>1272884,01</i>
<i>28</i>	<i>499351,73</i>	<i>1272884,93</i>
<i>29</i>	<i>499352,54</i>	<i>1272886,06</i>
<i>30</i>	<i>499356,18</i>	<i>1272906,01</i>
<i>31</i>	<i>499355,79</i>	<i>1272907,28</i>
<i>32</i>	<i>499355,20</i>	<i>1272908,43</i>
<i>33</i>	<i>499354,34</i>	<i>1272909,10</i>
<i>34</i>	<i>499346,78</i>	<i>1272910,86</i>
<i>35</i>	<i>499341,50</i>	<i>1272884,28</i>
<i>36</i>	<i>499343,83</i>	<i>1272883,99</i>

<i>37</i>	<i>499406,40</i>	<i>1272839,14</i>
<i>38</i>	<i>499406,51</i>	<i>1272839,62</i>
<i>39</i>	<i>499409,07</i>	<i>1272860,60</i>
<i>40</i>	<i>499410,14</i>	<i>1272860,49</i>
<i>41</i>	<i>499410,42</i>	<i>1272862,43</i>
<i>42</i>	<i>499409,31</i>	<i>1272862,55</i>
<i>43</i>	<i>499409,57</i>	<i>1272864,76</i>
<i>44</i>	<i>499408,88</i>	<i>1272865,66</i>
<i>45</i>	<i>499387,28</i>	<i>1272868,23</i>
<i>46</i>	<i>499387,36</i>	<i>1272869,12</i>
<i>47</i>	<i>499385,54</i>	<i>1272869,42</i>
<i>48</i>	<i>499386,09</i>	<i>1272873,50</i>
<i>49</i>	<i>499368,63</i>	<i>1272875,88</i>
<i>50</i>	<i>499343,80</i>	<i>1272878,84</i>
<i>51</i>	<i>499343,01</i>	<i>1272878,95</i>
<i>52</i>	<i>499339,19</i>	<i>1272847,42</i>
<i>53</i>	<i>499358,22</i>	<i>1272844,97</i>
<i>54</i>	<i>499358,14</i>	<i>1272844,31</i>
<i>55</i>	<i>499366,45</i>	<i>1272843,32</i>
<i>56</i>	<i>499366,53</i>	<i>1272844,05</i>
<i>57</i>	<i>499387,60</i>	<i>1272841,24</i>
<i>58</i>	<i>499386,35</i>	<i>1272838,45</i>
<i>59</i>	<i>499395,26</i>	<i>1272837,39</i>
<i>60</i>	<i>499394,73</i>	<i>1272840,64</i>

**:3Y22**

<b><i>Nº</i></b>	<b><i>X</i></b>	<b><i>Y</i></b>
<b><i>1</i></b>	<b><i>499332,59</i></b>	<b><i>1272969,57</i></b>
<b><i>2</i></b>	<b><i>499343,47</i></b>	<b><i>1272968,59</i></b>
<b><i>3</i></b>	<b><i>499355,22</i></b>	<b><i>1273014,13</i></b>
<b><i>4</i></b>	<b><i>499343,50</i></b>	<b><i>1273025,49</i></b>
<b><i>5</i></b>	<b><i>499339,90</i></b>	<b><i>1273013,05</i></b>
<b><i>6</i></b>	<b><i>499336,67</i></b>	<b><i>1272993,72</i></b>

**:3Y23**

<b><i>Nº</i></b>	<b><i>X</i></b>	<b><i>Y</i></b>
<b><i>1</i></b>	<b><i>499293,98</i></b>	<b><i>1272977,19</i></b>
<b><i>2</i></b>	<b><i>499298,74</i></b>	<b><i>1273003,08</i></b>
<b><i>3</i></b>	<b><i>499305,33</i></b>	<b><i>1273037,99</i></b>
<b><i>4</i></b>	<b><i>499310,19</i></b>	<b><i>1273040,38</i></b>
<b><i>5</i></b>	<b><i>499289,97</i></b>	<b><i>1273054,41</i></b>
<b><i>6</i></b>	<b><i>499282,69</i></b>	<b><i>1273021,94</i></b>
<b><i>7</i></b>	<b><i>499280,72</i></b>	<b><i>1273022,50</i></b>
<b><i>8</i></b>	<b><i>499280,21</i></b>	<b><i>1273020,84</i></b>
<b><i>9</i></b>	<b><i>499280,14</i></b>	<b><i>1273020,45</i></b>
<b><i>10</i></b>	<b><i>499281,31</i></b>	<b><i>1273020,22</i></b>
<b><i>11</i></b>	<b><i>499280,86</i></b>	<b><i>1273017,96</i></b>
<b><i>12</i></b>	<b><i>499279,69</i></b>	<b><i>1273018,19</i></b>
<b><i>13</i></b>	<b><i>499277,65</i></b>	<b><i>1273007,55</i></b>
<b><i>14</i></b>	<b><i>499276,24</i></b>	<b><i>1273000,96</i></b>
<b><i>15</i></b>	<b><i>499280,43</i></b>	<b><i>1273000,04</i></b>
<b><i>16</i></b>	<b><i>499282,13</i></b>	<b><i>1272995,49</i></b>
<b><i>17</i></b>	<b><i>499280,03</i></b>	<b><i>1272984,73</i></b>
<b><i>18</i></b>	<b><i>499279,81</i></b>	<b><i>1272982,92</i></b>
<b><i>19</i></b>	<b><i>499281,08</i></b>	<b><i>1272979,48</i></b>

**:3Y24**

<b><i>Nº</i></b>	<b><i>X</i></b>	<b><i>Y</i></b>
<b><i>1</i></b>	<b><i>499282,69</i></b>	<b><i>1273021,94</i></b>
<b><i>2</i></b>	<b><i>499289,97</i></b>	<b><i>1273054,42</i></b>
<b><i>3</i></b>	<b><i>499254,99</i></b>	<b><i>1273082,55</i></b>
<b><i>4</i></b>	<b><i>499250,01</i></b>	<b><i>1273076,57</i></b>
<b><i>5</i></b>	<b><i>499245,54</i></b>	<b><i>1273080,03</i></b>
<b><i>6</i></b>	<b><i>499242,45</i></b>	<b><i>1273076,02</i></b>
<b><i>7</i></b>	<b><i>499240,73</i></b>	<b><i>1273072,40</i></b>



<b>8</b>	<b>499229,78</b>	<b>1273057,68</b>
<b>9</b>	<b>499216,90</b>	<b>1273063,81</b>
<b>10</b>	<b>499217,03</b>	<b>1273062,99</b>
<b>11</b>	<b>499215,77</b>	<b>1273057,42</b>
<b>12</b>	<b>499216,41</b>	<b>1273056,21</b>
<b>13</b>	<b>499211,33</b>	<b>1273034,74</b>
<b>14</b>	<b>499210,93</b>	<b>1273032,08</b>
<b>15</b>	<b>499215,22</b>	<b>1273032,36</b>
<b>16</b>	<b>499244,72</b>	<b>1273030,08</b>
<b>17</b>	<b>499258,36</b>	<b>1273028,60</b>
<b>18</b>	<b>499280,21</b>	<b>1273020,84</b>
<b>19</b>	<b>499280,72</b>	<b>1273022,50</b>

**:3Y25**

<b>№</b>	<b>X</b>	<b>Y</b>
<b>1</b>	<b>499119,77</b>	<b>1272874,50</b>
<b>2</b>	<b>499120,73</b>	<b>1272880,08</b>
<b>3</b>	<b>499119,51</b>	<b>1272880,28</b>
<b>4</b>	<b>499120,08</b>	<b>1272883,70</b>
<b>5</b>	<b>499121,30</b>	<b>1272883,48</b>
<b>6</b>	<b>499125,51</b>	<b>1272908,59</b>
<b>7</b>	<b>499127,81</b>	<b>1272912,64</b>
<b>8</b>	<b>499139,59</b>	<b>1272912,39</b>
<b>9</b>	<b>499142,72</b>	<b>1272921,32</b>
<b>10</b>	<b>499144,57</b>	<b>1272928,34</b>
<b>11</b>	<b>499139,40</b>	<b>1272929,30</b>
<b>12</b>	<b>499139,06</b>	<b>1272927,71</b>
<b>13</b>	<b>499119,92</b>	<b>1272931,61</b>
<b>14</b>	<b>499119,16</b>	<b>1272927,29</b>
<b>15</b>	<b>499116,78</b>	<b>1272915,02</b>
<b>16</b>	<b>499101,78</b>	<b>1272918,01</b>
<b>17</b>	<b>499100,45</b>	<b>1272911,51</b>
<b>18</b>	<b>499091,69</b>	<b>1272913,24</b>
<b>19</b>	<b>499091,39</b>	<b>1272911,71</b>
<b>20</b>	<b>499085,40</b>	<b>1272879,21</b>
<b>21</b>	<b>499090,60</b>	<b>1272878,25</b>
<b>22</b>	<b>499096,99</b>	<b>1272910,95</b>
<b>23</b>	<b>499118,48</b>	<b>1272906,39</b>
<b>24</b>	<b>499112,91</b>	<b>1272873,99</b>

**:3Y26**

<b>№</b>	<b>X</b>	<b>Y</b>
<b>1</b>	<b>499153,95</b>	<b>1273063,05</b>

<i>2</i>	<i>499167,43</i>	<i>1273082,15</i>
<i>3</i>	<i>499164,27</i>	<i>1273084,60</i>
<i>4</i>	<i>499167,42</i>	<i>1273089,03</i>
<i>5</i>	<i>499170,16</i>	<i>1273087,05</i>
<i>6</i>	<i>499174,94</i>	<i>1273093,74</i>
<i>7</i>	<i>499176,79</i>	<i>1273094,84</i>
<i>8</i>	<i>499199,89</i>	<i>1273126,88</i>
<i>9</i>	<i>499193,95</i>	<i>1273131,78</i>
<i>10</i>	<i>499169,58</i>	<i>1273098,31</i>
<i>11</i>	<i>499158,58</i>	<i>1273082,36</i>
<i>12</i>	<i>499155,70</i>	<i>1273078,27</i>
<i>13</i>	<i>499154,17</i>	<i>1273068,10</i>

<i>14</i>	<i>499190,78</i>	<i>1273119,58</i>
<i>15</i>	<i>499191,37</i>	<i>1273120,26</i>
<i>16</i>	<i>499190,69</i>	<i>1273120,90</i>
<i>17</i>	<i>499190,09</i>	<i>1273120,23</i>

*:3Y27*

<i>Nº</i>	<i>X</i>	<i>Y</i>
<i>1</i>	<i>499052,37</i>	<i>1272919,88</i>
<i>2</i>	<i>499052,59</i>	<i>1272920,96</i>
<i>3</i>	<i>499056,56</i>	<i>1272941,06</i>
<i>4</i>	<i>499042,01</i>	<i>1272944,43</i>
<i>5</i>	<i>499043,54</i>	<i>1272950,49</i>
<i>6</i>	<i>499042,43</i>	<i>1272953,11</i>
<i>7</i>	<i>499041,54</i>	<i>1272953,32</i>
<i>8</i>	<i>499039,12</i>	<i>1272941,76</i>
<i>9</i>	<i>499041,08</i>	<i>1272941,38</i>
<i>10</i>	<i>499040,38</i>	<i>1272937,76</i>
<i>11</i>	<i>499026,10</i>	<i>1272940,53</i>
<i>12</i>	<i>499028,79</i>	<i>1272956,22</i>
<i>13</i>	<i>499025,46</i>	<i>1272956,93</i>
<i>14</i>	<i>499029,90</i>	<i>1272980,23</i>
<i>15</i>	<i>499017,98</i>	<i>1272982,32</i>
<i>16</i>	<i>499029,90</i>	<i>1272980,23</i>
<i>17</i>	<i>499017,98</i>	<i>1272982,32</i>
<i>18</i>	<i>499014,32</i>	<i>1272963,43</i>
<i>19</i>	<i>498977,15</i>	<i>1272971,00</i>
<i>20</i>	<i>498974,24</i>	<i>1272956,60</i>
<i>21</i>	<i>498984,24</i>	<i>1272954,58</i>
<i>22</i>	<i>498984,18</i>	<i>1272954,29</i>
<i>23</i>	<i>499021,13</i>	<i>1272946,85</i>
<i>24</i>	<i>499019,53</i>	<i>1272938,87</i>

25	499019,68	1272938,83
26	499019,50	1272937,96
27	499019,88	1272937,87
28	499019,52	1272936,05
29	499019,14	1272936,14
30	499018,96	1272935,26
31	499018,80	1272935,28
32	499017,56	1272929,11
33	499011,03	1272930,03
34	499006,29	1272901,58
35	499003,61	1272902,11
36	499003,32	1272900,55
37	499001,88	1272893,36
38	499010,62	1272891,96
39	499013,62	1272909,49
40	499021,11	1272915,45
41	499022,83	1272925,33

42	499026,38	1272930,93
43	499026,46	1272931,92
44	499025,47	1272932,00
45	499025,38	1272931,01

:3Y28

<i>Nº</i>	<i>X</i>	<i>Y</i>
1	499006,29	1272901,58
2	499011,03	1272930,03
3	499007,74	1272930,50
4	499006,30	1272930,79
5	499006,58	1272932,26
6	499005,12	1272932,56
7	499005,54	1272934,66
8	498987,03	1272938,53
9	498986,70	1272936,96
10	498985,08	1272937,30
11	498978,35	1272905,48
12	498997,11	1272901,80
13	498997,27	1272902,65
14	498999,32	1272902,25
15	498999,15	1272901,39
16	499003,32	1272900,55
17	499003,61	1272902,11

:3Y29

<i>Nº</i>	<i>X</i>	<i>Y</i>
<i>1</i>	<i>498904,59</i>	<i>1272902,21</i>
<i>2</i>	<i>498907,91</i>	<i>1272921,06</i>
<i>3</i>	<i>498914,83</i>	<i>1272919,88</i>
<i>4</i>	<i>498916,22</i>	<i>1272927,63</i>
<i>5</i>	<i>498911,44</i>	<i>1272928,74</i>
<i>6</i>	<i>498911,79</i>	<i>1272930,31</i>
<i>7</i>	<i>498909,67</i>	<i>1272930,68</i>
<i>8</i>	<i>498910,54</i>	<i>1272935,65</i>
<i>9</i>	<i>498904,81</i>	<i>1272937,00</i>
<i>10</i>	<i>498908,05</i>	<i>1272951,54</i>
<i>11</i>	<i>498903,92</i>	<i>1272952,08</i>
<i>12</i>	<i>498904,03</i>	<i>1272952,74</i>
<i>13</i>	<i>498903,06</i>	<i>1272952,94</i>
<i>14</i>	<i>498909,19</i>	<i>1272983,03</i>
<i>15</i>	<i>498921,80</i>	<i>1273008,76</i>
<i>16</i>	<i>498922,35</i>	<i>1273011,48</i>
<i>17</i>	<i>498922,64</i>	<i>1273011,82</i>
<i>18</i>	<i>498925,75</i>	<i>1273022,90</i>
<i>19</i>	<i>498925,06</i>	<i>1273023,09</i>
<i>20</i>	<i>498925,57</i>	<i>1273024,89</i>
<i>21</i>	<i>498926,27</i>	<i>1273024,69</i>
<i>22</i>	<i>498928,62</i>	<i>1273033,03</i>
<i>23</i>	<i>498920,50</i>	<i>1273035,68</i>
<i>24</i>	<i>498913,83</i>	<i>1273003,20</i>
<i>25</i>	<i>498884,85</i>	<i>1273008,63</i>
<i>26</i>	<i>498884,85</i>	<i>1273008,64</i>
<i>27</i>	<i>498862,24</i>	<i>1273013,88</i>
<i>28</i>	<i>498860,16</i>	<i>1273010,34</i>
<i>29</i>	<i>498845,27</i>	<i>1272984,88</i>
<i>30</i>	<i>498846,40</i>	<i>1272984,37</i>
<i>31</i>	<i>498849,81</i>	<i>1272990,03</i>
<i>32</i>	<i>498865,01</i>	<i>1272981,81</i>
<i>33</i>	<i>498857,82</i>	<i>1272966,63</i>
<i>34</i>	<i>498854,42</i>	<i>1272959,59</i>
<i>35</i>	<i>498851,31</i>	<i>1272952,31</i>
<i>36</i>	<i>498846,92</i>	<i>1272956,02</i>
<i>37</i>	<i>498842,65</i>	<i>1272962,44</i>
<i>38</i>	<i>498837,74</i>	<i>1272972,00</i>
<i>39</i>	<i>498834,88</i>	<i>1272967,11</i>
<i>40</i>	<i>498834,94</i>	<i>1272965,09</i>
<i>41</i>	<i>498828,85</i>	<i>1272948,12</i>
<i>42</i>	<i>498842,44</i>	<i>1272944,97</i>
<i>43</i>	<i>498844,38</i>	<i>1272940,34</i>

<i>44</i>	<i>498847,95</i>	<i>1272939,80</i>
<i>45</i>	<i>498846,91</i>	<i>1272934,00</i>
<i>46</i>	<i>498849,32</i>	<i>1272933,38</i>
<i>47</i>	<i>498850,30</i>	<i>1272932,05</i>
<i>48</i>	<i>498850,40</i>	<i>1272930,04</i>
<i>49</i>	<i>498847,06</i>	<i>1272916,98</i>
<i>50</i>	<i>498846,55</i>	<i>1272916,20</i>
<i>51</i>	<i>498845,09</i>	<i>1272914,91</i>
<i>52</i>	<i>498853,49</i>	<i>1272913,24</i>
<i>53</i>	<i>498856,07</i>	<i>1272924,20</i>
<i>54</i>	<i>498856,88</i>	<i>1272927,13</i>
<i>55</i>	<i>498859,51</i>	<i>1272930,13</i>
<i>56</i>	<i>498868,46</i>	<i>1272926,86</i>
<i>57</i>	<i>498871,34</i>	<i>1272926,14</i>
<i>58</i>	<i>498878,52</i>	<i>1272923,23</i>
<i>59</i>	<i>498878,18</i>	<i>1272920,53</i>
<i>60</i>	<i>498878,89</i>	<i>1272919,44</i>
<i>61</i>	<i>498882,66</i>	<i>1272918,73</i>
<i>62</i>	<i>498885,14</i>	<i>1272928,01</i>
<i>63</i>	<i>498887,22</i>	<i>1272927,41</i>
<i>64</i>	<i>498888,28</i>	<i>1272930,60</i>
<i>65</i>	<i>498877,57</i>	<i>1272934,28</i>
<i>66</i>	<i>498877,84</i>	<i>1272935,08</i>
<i>67</i>	<i>498876,27</i>	<i>1272935,60</i>
<i>68</i>	<i>498877,44</i>	<i>1272938,74</i>
<i>69</i>	<i>498871,55</i>	<i>1272939,96</i>
<i>70</i>	<i>498870,95</i>	<i>1272937,13</i>
<i>71</i>	<i>498869,48</i>	<i>1272937,43</i>
<i>72</i>	<i>498867,56</i>	<i>1272937,82</i>
<i>73</i>	<i>498868,03</i>	<i>1272940,01</i>
<i>74</i>	<i>498861,27</i>	<i>1272941,48</i>
<i>75</i>	<i>498861,65</i>	<i>1272943,20</i>
<i>76</i>	<i>498860,87</i>	<i>1272943,40</i>
<i>77</i>	<i>498863,22</i>	<i>1272952,97</i>
<i>78</i>	<i>498865,35</i>	<i>1272958,56</i>
<i>79</i>	<i>498866,14</i>	<i>1272960,22</i>
<i>80</i>	<i>498867,81</i>	<i>1272964,44</i>
<i>81</i>	<i>498868,44</i>	<i>1272965,80</i>
<i>82</i>	<i>498869,45</i>	<i>1272965,34</i>
<i>83</i>	<i>498869,54</i>	<i>1272965,53</i>
<i>84</i>	<i>498871,55</i>	<i>1272971,18</i>
<i>85</i>	<i>498872,61</i>	<i>1272973,58</i>
<i>86</i>	<i>498872,31</i>	<i>1272973,72</i>
<i>87</i>	<i>498874,92</i>	<i>1272979,54</i>
<i>88</i>	<i>498875,56</i>	<i>1272980,90</i>



89	498875,84	1272980,77
90	498876,30	1272981,80
91	498878,10	1272984,69
92	498879,10	1272986,07
93	498884,71	1272993,78
94	498885,31	1272993,53
95	498891,96	1272988,45
96	498893,25	1272990,21
97	498894,46	1272989,32
98	498893,15	1272987,54
99	498896,25	1272985,18
100	498896,45	1272984,26
101	498890,35	1272975,93
102	498890,07	1272976,36
103	498889,67	1272974,95
104	498890,47	1272974,55
105	498891,66	1272974,08
106	498887,53	1272964,86
107	498885,57	1272965,74
108	498884,22	1272962,72
109	498883,16	1272963,19
110	498881,79	1272960,24
111	498884,22	1272959,03
112	498882,20	1272954,57
113	498882,79	1272954,31
114	498880,85	1272950,00
115	498878,31	1272951,27
116	498877,09	1272948,86
117	498877,52	1272948,76
118	498877,45	1272948,44
119	498876,70	1272944,91
120	498879,48	1272944,25
121	498880,55	1272947,12
122	498880,60	1272947,47
123	498882,81	1272946,72
124	498885,66	1272945,75
125	498885,52	1272945,29
126	498890,17	1272943,57
127	498896,98	1272941,24
128	498892,83	1272929,06
129	498892,72	1272928,56
130	498904,56	1272925,91
131	498906,19	1272922,63
132	498902,10	1272902,43

<i>133</i>	<i>498864,65</i>	<i>1272985,29</i>
<i>134</i>	<i>498866,63</i>	<i>1272988,77</i>
<i>135</i>	<i>498866,13</i>	<i>1272989,05</i>
<i>136</i>	<i>498866,49</i>	<i>1272989,78</i>
<i>137</i>	<i>498866,37</i>	<i>1272989,84</i>
<i>138</i>	<i>498870,42</i>	<i>1272996,99</i>
<i>139</i>	<i>498869,87</i>	<i>1272997,32</i>
<i>140</i>	<i>498870,12</i>	<i>1272997,75</i>
<i>141</i>	<i>498871,33</i>	<i>1272997,07</i>
<i>142</i>	<i>498873,30</i>	<i>1273000,55</i>
<i>143</i>	<i>498872,81</i>	<i>1273000,82</i>
<i>144</i>	<i>498872,87</i>	<i>1273000,92</i>
<i>145</i>	<i>498871,96</i>	<i>1273001,58</i>
<i>146</i>	<i>498869,22</i>	<i>1273003,12</i>
<i>147</i>	<i>498861,09</i>	<i>1273009,49</i>
<i>148</i>	<i>498855,95</i>	<i>1273000,42</i>
<i>149</i>	<i>498851,73</i>	<i>1272992,97</i>
<i>150</i>	<i>498855,92</i>	<i>1272990,58</i>
<i>151</i>	<i>498855,71</i>	<i>1272990,24</i>
<i>152</i>	<i>498859,29</i>	<i>1272988,22</i>
<i>153</i>	<i>498859,48</i>	<i>1272988,56</i>
<i>154</i>	<i>498863,58</i>	<i>1272986,24</i>
<i>155</i>	<i>498863,44</i>	<i>1272985,99</i>

*:3Y30*

<i>Nº</i>	<i>X</i>	<i>Y</i>
<i>1</i>	<i>498812,15</i>	<i>1272922,45</i>
<i>2</i>	<i>498815,50</i>	<i>1272921,45</i>
<i>3</i>	<i>498822,31</i>	<i>1272940,26</i>
<i>4</i>	<i>498819,59</i>	<i>1272941,67</i>

*:3Y31*

<i>Nº</i>	<i>X</i>	<i>Y</i>
<i>1</i>	<i>498958,88</i>	<i>1273050,56</i>
<i>2</i>	<i>498961,71</i>	<i>1273057,64</i>
<i>3</i>	<i>498954,49</i>	<i>1273059,17</i>
<i>4</i>	<i>498951,20</i>	<i>1273060,51</i>
<i>5</i>	<i>498942,65</i>	<i>1273062,86</i>
<i>6</i>	<i>498937,56</i>	<i>1273064,50</i>
<i>7</i>	<i>498926,20</i>	<i>1273059,56</i>
<i>8</i>	<i>498927,23</i>	<i>1273057,76</i>

*:3Y32*

<i>Nº</i>	<i>X</i>	<i>Y</i>
<i>1</i>	<i>499749,11</i>	<i>1273005,46</i>
<i>2</i>	<i>499747,70</i>	<i>1273009,54</i>
<i>3</i>	<i>499733,21</i>	<i>1273024,34</i>
<i>4</i>	<i>499738,71</i>	<i>1273037,71</i>
<i>5</i>	<i>499736,73</i>	<i>1273046,04</i>
<i>6</i>	<i>499705,59</i>	<i>1273041,98</i>
<i>7</i>	<i>499701,88</i>	<i>1273055,32</i>
<i>8</i>	<i>499720,56</i>	<i>1273077,37</i>
<i>9</i>	<i>499728,35</i>	<i>1273079,47</i>
<i>10</i>	<i>499726,37</i>	<i>1273084,26</i>
<i>11</i>	<i>499714,36</i>	<i>1273079,62</i>
<i>12</i>	<i>499697,42</i>	<i>1273082,02</i>
<i>13</i>	<i>499697,50</i>	<i>1273067,72</i>
<i>14</i>	<i>499696,21</i>	<i>1273067,71</i>
<i>15</i>	<i>499696,19</i>	<i>1273066,27</i>
<i>16</i>	<i>499694,05</i>	<i>1273066,34</i>
<i>17</i>	<i>499694,07</i>	<i>1273067,70</i>
<i>18</i>	<i>499654,35</i>	<i>1273067,28</i>
<i>19</i>	<i>499654,79</i>	<i>1273056,11</i>
<i>20</i>	<i>499655,39</i>	<i>1273056,10</i>
<i>21</i>	<i>499694,66</i>	<i>1273055,95</i>
<i>22</i>	<i>499697,63</i>	<i>1273052,85</i>
<i>23</i>	<i>499698,27</i>	<i>1273034,72</i>
<i>24</i>	<i>499698,03</i>	<i>1273009,98</i>
<i>25</i>	<i>499703,61</i>	<i>1273010,06</i>
<i>26</i>	<i>499703,43</i>	<i>1273014,38</i>
<i>27</i>	<i>499706,01</i>	<i>1273014,43</i>
<i>28</i>	<i>499705,79</i>	<i>1273029,37</i>
<i>29</i>	<i>499708,65</i>	<i>1273029,47</i>
<i>30</i>	<i>499708,56</i>	<i>1273032,27</i>
<i>31</i>	<i>499710,44</i>	<i>1273032,32</i>
<i>32</i>	<i>499710,52</i>	<i>1273029,54</i>
<i>33</i>	<i>499711,72</i>	<i>1273029,57</i>
<i>34</i>	<i>499711,63</i>	<i>1273034,63</i>
<i>35</i>	<i>499714,66</i>	<i>1273034,65</i>
<i>36</i>	<i>499714,75</i>	<i>1273029,68</i>
<i>37</i>	<i>499723,16</i>	<i>1273029,95</i>
<i>38</i>	<i>499723,17</i>	<i>1273031,35</i>
<i>39</i>	<i>499726,16</i>	<i>1273031,46</i>
<i>40</i>	<i>499726,21</i>	<i>1273030,06</i>
<i>41</i>	<i>499728,42</i>	<i>1273030,13</i>
<i>42</i>	<i>499729,34</i>	<i>1273005,48</i>

:3Y33

<i>Nº</i>	<i>X</i>	<i>Y</i>
<i>1</i>	<i>499656,95</i>	<i>1273016,12</i>
<i>2</i>	<i>499656,91</i>	<i>1273021,81</i>
<i>3</i>	<i>499652,38</i>	<i>1273021,81</i>
<i>4</i>	<i>499652,29</i>	<i>1273016,02</i>

:3Y34

<i>Nº</i>	<i>X</i>	<i>Y</i>
<i>1</i>	<i>499709,47</i>	<i>1273113,10</i>
<i>2</i>	<i>499696,12</i>	<i>1273145,85</i>
<i>3</i>	<i>499694,18</i>	<i>1273144,51</i>
<i>4</i>	<i>499690,93</i>	<i>1273150,90</i>
<i>5</i>	<i>499687,17</i>	<i>1273158,39</i>
<i>6</i>	<i>499667,41</i>	<i>1273149,78</i>
<i>7</i>	<i>499646,73</i>	<i>1273144,21</i>
<i>8</i>	<i>499641,09</i>	<i>1273167,58</i>
<i>9</i>	<i>499639,80</i>	<i>1273166,24</i>
<i>10</i>	<i>499622,91</i>	<i>1273159,20</i>
<i>11</i>	<i>499594,94</i>	<i>1273144,25</i>
<i>12</i>	<i>499586,24</i>	<i>1273156,84</i>
<i>13</i>	<i>499574,51</i>	<i>1273179,93</i>
<i>14</i>	<i>499570,04</i>	<i>1273176,27</i>
<i>15</i>	<i>499577,55</i>	<i>1273161,92</i>
<i>16</i>	<i>499581,86</i>	<i>1273146,35</i>
<i>17</i>	<i>499582,75</i>	<i>1273123,38</i>
<i>18</i>	<i>499586,17</i>	<i>1273127,30</i>
<i>19</i>	<i>499638,50</i>	<i>1273142,09</i>
<i>20</i>	<i>499648,18</i>	<i>1273140,67</i>
<i>21</i>	<i>499649,92</i>	<i>1273125,22</i>
<i>22</i>	<i>499640,28</i>	<i>1273095,46</i>
<i>23</i>	<i>499629,58</i>	<i>1273072,80</i>
<i>24</i>	<i>499642,01</i>	<i>1273076,23</i>
<i>25</i>	<i>499654,11</i>	<i>1273081,45</i>
<i>26</i>	<i>499673,33</i>	<i>1273093,40</i>
<i>27</i>	<i>499698,67</i>	<i>1273107,42</i>

<i>28</i>	<i>499627,38</i>	<i>1273145,56</i>
<i>29</i>	<i>499623,51</i>	<i>1273152,38</i>
<i>30</i>	<i>499618,43</i>	<i>1273149,40</i>
<i>31</i>	<i>499622,27</i>	<i>1273142,63</i>

:3Y35

<i>Nº</i>	<i>X</i>	<i>Y</i>
<i>1</i>	<i>499513,30</i>	<i>1272999,70</i>
<i>2</i>	<i>499514,65</i>	<i>1273019,73</i>
<i>3</i>	<i>499534,66</i>	<i>1273018,44</i>
<i>4</i>	<i>499533,49</i>	<i>1273056,55</i>
<i>5</i>	<i>499498,16</i>	<i>1273057,16</i>
<i>6</i>	<i>499495,17</i>	<i>1273059,40</i>
<i>7</i>	<i>499489,35</i>	<i>1273060,06</i>
<i>8</i>	<i>499487,60</i>	<i>1273044,26</i>
<i>9</i>	<i>499478,17</i>	<i>1273006,31</i>
<i>10</i>	<i>499487,90</i>	<i>1273002,73</i>
<i>11</i>	<i>499496,84</i>	<i>1273038,07</i>
<i>12</i>	<i>499498,89</i>	<i>1273055,45</i>
<i>13</i>	<i>499516,61</i>	<i>1273055,14</i>
<i>14</i>	<i>499516,79</i>	<i>1273051,06</i>
<i>15</i>	<i>499528,88</i>	<i>1273051,33</i>
<i>16</i>	<i>499529,50</i>	<i>1273038,24</i>
<i>17</i>	<i>499525,42</i>	<i>1273037,82</i>
<i>18</i>	<i>499525,65</i>	<i>1273032,72</i>
<i>19</i>	<i>499523,17</i>	<i>1273033,02</i>
<i>20</i>	<i>499523,05</i>	<i>1273038,11</i>
<i>21</i>	<i>499508,95</i>	<i>1273037,62</i>
<i>22</i>	<i>499506,42</i>	<i>1273026,02</i>
<i>23</i>	<i>499511,30</i>	<i>1273024,95</i>
<i>24</i>	<i>499507,46</i>	<i>1273007,38</i>
<i>25</i>	<i>499502,56</i>	<i>1273008,45</i>
<i>26</i>	<i>499500,65</i>	<i>1272999,65</i>
<i>27</i>	<i>499500,66</i>	<i>1272999,65</i>

*:3Y36*

<i>Nº</i>	<i>X</i>	<i>Y</i>
<i>1</i>	<i>499425,27</i>	<i>1273044,75</i>
<i>2</i>	<i>499428,87</i>	<i>1273056,71</i>
<i>3</i>	<i>499431,26</i>	<i>1273061,94</i>
<i>4</i>	<i>499435,81</i>	<i>1273076,48</i>
<i>5</i>	<i>499435,57</i>	<i>1273076,53</i>
<i>6</i>	<i>499429,94</i>	<i>1273078,04</i>
<i>7</i>	<i>499422,07</i>	<i>1273054,43</i>
<i>8</i>	<i>499414,54</i>	<i>1273033,21</i>
<i>9</i>	<i>499416,18</i>	<i>1273032,65</i>
<i>10</i>	<i>499414,65</i>	<i>1273028,69</i>
<i>11</i>	<i>499413,03</i>	<i>1273029,24</i>
<i>12</i>	<i>499412,21</i>	<i>1273026,91</i>



<i>13</i>	<i>499421,97</i>	<i>1273022,80</i>
<i>14</i>	<i>499423,26</i>	<i>1273027,10</i>
<i>15</i>	<i>499421,62</i>	<i>1273027,60</i>
<i>16</i>	<i>499420,77</i>	<i>1273028,94</i>

*:3Y37*

<i>№</i>	<i>X</i>	<i>Y</i>
<i>1</i>	<i>499422,07</i>	<i>1273054,43</i>
<i>2</i>	<i>499429,94</i>	<i>1273078,04</i>
<i>3</i>	<i>499404,96</i>	<i>1273084,75</i>
<i>4</i>	<i>499404,45</i>	<i>1273086,00</i>
<i>5</i>	<i>499404,89</i>	<i>1273086,18</i>
<i>6</i>	<i>499400,50</i>	<i>1273096,77</i>
<i>7</i>	<i>499399,81</i>	<i>1273097,95</i>
<i>8</i>	<i>499381,67</i>	<i>1273089,93</i>
<i>9</i>	<i>499372,54</i>	<i>1273067,73</i>
<i>10</i>	<i>499371,02</i>	<i>1273068,33</i>
<i>11</i>	<i>499369,94</i>	<i>1273065,68</i>
<i>12</i>	<i>499371,45</i>	<i>1273065,07</i>
<i>13</i>	<i>499363,16</i>	<i>1273044,89</i>
<i>14</i>	<i>499364,08</i>	<i>1273044,51</i>
<i>15</i>	<i>499382,23</i>	<i>1273037,11</i>
<i>16</i>	<i>499382,36</i>	<i>1273037,35</i>
<i>17</i>	<i>499386,24</i>	<i>1273048,49</i>
<i>18</i>	<i>499386,53</i>	<i>1273049,34</i>
<i>19</i>	<i>499387,38</i>	<i>1273051,87</i>
<i>20</i>	<i>499391,58</i>	<i>1273050,57</i>
<i>21</i>	<i>499395,81</i>	<i>1273063,25</i>

*:3Y38*

<i>№</i>	<i>X</i>	<i>Y</i>
<i>1</i>	<i>499363,16</i>	<i>1273044,89</i>
<i>2</i>	<i>499371,45</i>	<i>1273065,07</i>
<i>3</i>	<i>499369,94</i>	<i>1273065,68</i>
<i>4</i>	<i>499371,02</i>	<i>1273068,33</i>
<i>5</i>	<i>499372,54</i>	<i>1273067,73</i>
<i>6</i>	<i>499381,67</i>	<i>1273089,93</i>
<i>7</i>	<i>499318,35</i>	<i>1273068,92</i>
<i>8</i>	<i>499313,24</i>	<i>1273061,82</i>
<i>9</i>	<i>499358,50</i>	<i>1273042,69</i>

*:3Y39*

<i>Nº</i>	<i>X</i>	<i>Y</i>
<i>1</i>	<i>499550,81</i>	<i>1273142,75</i>
<i>2</i>	<i>499541,45</i>	<i>1273161,53</i>
<i>3</i>	<i>499536,79</i>	<i>1273158,86</i>
<i>4</i>	<i>499541,79</i>	<i>1273147,89</i>
<i>5</i>	<i>499521,89</i>	<i>1273138,10</i>
<i>6</i>	<i>499516,59</i>	<i>1273148,80</i>
<i>7</i>	<i>499505,83</i>	<i>1273145,04</i>
<i>8</i>	<i>499516,59</i>	<i>1273148,80</i>
<i>9</i>	<i>499505,83</i>	<i>1273145,04</i>
<i>10</i>	<i>499512,51</i>	<i>1273131,78</i>
<i>11</i>	<i>499508,69</i>	<i>1273124,71</i>
<i>12</i>	<i>499514,39</i>	<i>1273128,85</i>
<i>13</i>	<i>499533,93</i>	<i>1273137,23</i>
<i>14</i>	<i>499534,25</i>	<i>1273134,50</i>

*:3Y40*

<i>Nº</i>	<i>X</i>	<i>Y</i>
<i>1</i>	<i>499574,51</i>	<i>1273179,93</i>
<i>2</i>	<i>499623,36</i>	<i>1273204,76</i>
<i>3</i>	<i>499624,42</i>	<i>1273202,69</i>
<i>4</i>	<i>499665,34</i>	<i>1273223,86</i>
<i>5</i>	<i>499703,40</i>	<i>1273245,71</i>
<i>6</i>	<i>499717,01</i>	<i>1273252,67</i>
<i>7</i>	<i>499743,91</i>	<i>1273270,16</i>
<i>8</i>	<i>499764,89</i>	<i>1273281,00</i>
<i>9</i>	<i>499794,47</i>	<i>1273295,74</i>
<i>10</i>	<i>499786,91</i>	<i>1273313,83</i>
<i>11</i>	<i>499769,34</i>	<i>1273305,80</i>
<i>12</i>	<i>499760,06</i>	<i>1273300,94</i>
<i>13</i>	<i>499759,04</i>	<i>1273302,88</i>
<i>14</i>	<i>499736,59</i>	<i>1273291,15</i>
<i>15</i>	<i>499731,14</i>	<i>1273288,25</i>
<i>16</i>	<i>499733,25</i>	<i>1273284,29</i>
<i>17</i>	<i>499695,75</i>	<i>1273264,53</i>
<i>18</i>	<i>499667,72</i>	<i>1273250,38</i>
<i>19</i>	<i>499625,62</i>	<i>1273227,37</i>
<i>20</i>	<i>499612,55</i>	<i>1273223,40</i>
<i>21</i>	<i>499610,88</i>	<i>1273222,50</i>
<i>22</i>	<i>499611,35</i>	<i>1273221,66</i>
<i>23</i>	<i>499598,82</i>	<i>1273215,00</i>
<i>24</i>	<i>499598,30</i>	<i>1273215,97</i>
<i>25</i>	<i>499585,29</i>	<i>1273209,23</i>

26	499577,64	1273205,49
27	499568,27	1273200,35
28	499567,53	1273199,85
29	499568,77	1273198,00
30	499555,84	1273191,37
31	499552,69	1273190,52
32	499525,41	1273175,82
33	499521,74	1273173,77
34	499504,78	1273163,08
35	499504,31	1273162,87
36	499493,67	1273158,13
37	499494,32	1273156,67
38	499455,67	1273139,67
39	499445,28	1273136,59
40	499403,70	1273125,49
41	499385,79	1273114,73
42	499363,25	1273110,34
43	499343,46	1273107,40
44	499336,40	1273107,03
45	499320,86	1273105,26
46	499319,09	1273105,12
47	499313,11	1273104,63
48	499266,43	1273100,83
49	499313,24	1273061,82
50	499318,35	1273068,92
51	499381,67	1273089,93
52	499399,81	1273097,95
53	499466,15	1273126,13
54	499505,83	1273145,04
55	499516,59	1273148,80
56	499525,71	1273153,28
57	499525,16	1273154,36
58	499527,45	1273155,53
59	499528,00	1273154,45
60	499536,79	1273158,86
61	499541,45	1273161,53
62	499570,04	1273176,27

:3Y41

<i>Nº</i>	<i>X</i>	<i>Y</i>
1	499759,56	1273176,26
2	499759,16	1273178,54
3	499738,74	1273184,66
4	499723,14	1273193,40

5	499723,20	1273198,25
6	499748,81	1273213,68
7	499765,69	1273224,80
8	499764,26	1273227,63
9	499765,76	1273228,49
10	499743,91	1273270,16
11	499717,01	1273252,67
12	499717,94	1273250,90
13	499719,01	1273251,45
14	499719,24	1273250,99
15	499728,27	1273255,47
16	499733,30	1273245,74
17	499727,84	1273242,85
18	499732,15	1273234,69
19	499734,62	1273236,00
20	499736,10	1273233,05
21	499737,96	1273233,98
22	499741,12	1273227,86
23	499739,93	1273227,24
24	499742,26	1273222,69
25	499741,62	1273222,43
26	499742,66	1273220,09
27	499738,52	1273217,87
28	499737,35	1273220,06
29	499721,04	1273211,34
30	499719,73	1273210,32
31	499715,06	1273207,92
32	499716,97	1273203,93
33	499700,76	1273194,98
34	499702,28	1273192,46
35	499688,20	1273185,22
36	499686,26	1273188,75
37	499677,74	1273184,24
38	499679,95	1273180,24
39	499681,20	1273177,88
40	499685,25	1273179,87
41	499686,81	1273176,66
42	499687,13	1273176,81
43	499686,81	1273177,49
44	499688,15	1273178,15
45	499688,38	1273177,21
46	499689,86	1273177,92
47	499693,59	1273170,31
48	499698,55	1273172,74
49	499697,63	1273174,61

50	499698,16	1273174,88
51	499697,57	1273176,13
52	499699,67	1273177,15
53	499700,36	1273175,70
54	499702,96	1273176,88
55	499702,88	1273177,39
56	499704,13	1273177,97
57	499704,31	1273177,59
58	499729,34	1273189,56
59	499732,25	1273183,48
60	499734,36	1273184,47
61	499735,92	1273181,22
62	499733,81	1273180,22
63	499735,71	1273176,26
64	499738,60	1273177,64
65	499742,54	1273169,48
66	499734,64	1273165,78
67	499731,87	1273171,34
68	499711,30	1273161,05
69	499712,60	1273158,43
70	499701,72	1273152,98
71	499700,38	1273155,64
72	499690,93	1273150,90
73	499694,18	1273144,51
74	499696,12	1273145,85

:3Y42

<i>Nº</i>	<i>X</i>	<i>Y</i>
1	499738,52	1273217,87
2	499742,66	1273220,09
3	499741,62	1273222,43
4	499742,26	1273222,69
5	499739,93	1273227,24
6	499741,12	1273227,86
7	499737,96	1273233,98
8	499736,10	1273233,05
9	499734,62	1273236,00
10	499732,15	1273234,69
11	499727,84	1273242,85
12	499733,30	1273245,74
13	499728,27	1273255,47
14	499719,24	1273250,99
15	499719,01	1273251,45
16	499717,94	1273250,90



<i>17</i>	<i>499717,01</i>	<i>1273252,67</i>
<i>18</i>	<i>499703,40</i>	<i>1273245,71</i>
<i>19</i>	<i>499704,36</i>	<i>1273243,87</i>
<i>20</i>	<i>499703,46</i>	<i>1273243,41</i>
<i>21</i>	<i>499703,75</i>	<i>1273242,84</i>
<i>22</i>	<i>499694,06</i>	<i>1273237,77</i>
<i>23</i>	<i>499698,81</i>	<i>1273228,74</i>
<i>24</i>	<i>499700,24</i>	<i>1273226,02</i>
<i>25</i>	<i>499688,49</i>	<i>1273219,88</i>
<i>26</i>	<i>499687,37</i>	<i>1273221,91</i>
<i>27</i>	<i>499672,51</i>	<i>1273213,74</i>
<i>28</i>	<i>499674,46</i>	<i>1273210,05</i>
<i>29</i>	<i>499667,00</i>	<i>1273206,06</i>
<i>30</i>	<i>499665,97</i>	<i>1273205,49</i>
<i>31</i>	<i>499677,74</i>	<i>1273184,24</i>
<i>32</i>	<i>499686,26</i>	<i>1273188,75</i>
<i>33</i>	<i>499688,20</i>	<i>1273185,22</i>
<i>34</i>	<i>499702,28</i>	<i>1273192,46</i>
<i>35</i>	<i>499700,76</i>	<i>1273194,98</i>
<i>36</i>	<i>499716,97</i>	<i>1273203,93</i>
<i>37</i>	<i>499715,06</i>	<i>1273207,92</i>
<i>38</i>	<i>499719,73</i>	<i>1273210,32</i>
<i>39</i>	<i>499721,04</i>	<i>1273211,34</i>
<i>40</i>	<i>499737,35</i>	<i>1273220,06</i>

*:3Y43*

<i>№</i>	<i>X</i>	<i>Y</i>
<i>1</i>	<i>499688,49</i>	<i>1273219,88</i>
<i>2</i>	<i>499700,24</i>	<i>1273226,02</i>
<i>3</i>	<i>499698,81</i>	<i>1273228,74</i>
<i>4</i>	<i>499694,06</i>	<i>1273237,77</i>
<i>5</i>	<i>499703,75</i>	<i>1273242,84</i>
<i>6</i>	<i>499703,46</i>	<i>1273243,41</i>
<i>7</i>	<i>499704,36</i>	<i>1273243,87</i>
<i>8</i>	<i>499703,40</i>	<i>1273245,71</i>
<i>9</i>	<i>499665,34</i>	<i>1273223,86</i>
<i>10</i>	<i>499672,12</i>	<i>1273210,85</i>
<i>11</i>	<i>499665,05</i>	<i>1273207,14</i>
<i>12</i>	<i>499665,97</i>	<i>1273205,49</i>
<i>13</i>	<i>499667,00</i>	<i>1273206,06</i>
<i>14</i>	<i>499674,46</i>	<i>1273210,05</i>
<i>15</i>	<i>499672,51</i>	<i>1273213,74</i>
<i>16</i>	<i>499687,37</i>	<i>1273221,91</i>

*:3Y44*

<i>Nº</i>	<i>X</i>	<i>Y</i>
<i>1</i>	<i>499695,75</i>	<i>1273264,53</i>
<i>2</i>	<i>499683,84</i>	<i>1273287,84</i>
<i>3</i>	<i>499676,44</i>	<i>1273286,11</i>
<i>4</i>	<i>499655,09</i>	<i>1273275,02</i>
<i>5</i>	<i>499652,63</i>	<i>1273274,35</i>
<i>6</i>	<i>499667,72</i>	<i>1273250,38</i>

*:3Y45*

<i>Nº</i>	<i>X</i>	<i>Y</i>
<i>1</i>	<i>499736,59</i>	<i>1273291,15</i>
<i>2</i>	<i>499730,21</i>	<i>1273303,21</i>
<i>3</i>	<i>499728,81</i>	<i>1273304,15</i>
<i>4</i>	<i>499719,88</i>	<i>1273314,91</i>
<i>5</i>	<i>499715,49</i>	<i>1273321,87</i>
<i>6</i>	<i>499712,44</i>	<i>1273329,36</i>
<i>7</i>	<i>499711,40</i>	<i>1273331,05</i>
<i>8</i>	<i>499709,02</i>	<i>1273334,92</i>
<i>9</i>	<i>499706,00</i>	<i>1273339,83</i>
<i>10</i>	<i>499703,19</i>	<i>1273345,33</i>
<i>11</i>	<i>499700,04</i>	<i>1273343,72</i>
<i>12</i>	<i>499689,13</i>	<i>1273363,24</i>
<i>13</i>	<i>499675,91</i>	<i>1273355,13</i>
<i>14</i>	<i>499680,48</i>	<i>1273347,36</i>
<i>15</i>	<i>499683,00</i>	<i>1273348,36</i>
<i>16</i>	<i>499684,15</i>	<i>1273345,99</i>
<i>17</i>	<i>499682,07</i>	<i>1273344,68</i>
<i>18</i>	<i>499684,37</i>	<i>1273340,62</i>
<i>19</i>	<i>499675,75</i>	<i>1273335,76</i>
<i>20</i>	<i>499673,75</i>	<i>1273339,22</i>
<i>21</i>	<i>499671,30</i>	<i>1273337,91</i>
<i>22</i>	<i>499670,01</i>	<i>1273339,96</i>
<i>23</i>	<i>499672,49</i>	<i>1273341,29</i>
<i>24</i>	<i>499667,40</i>	<i>1273350,30</i>
<i>25</i>	<i>499659,49</i>	<i>1273345,76</i>
<i>26</i>	<i>499672,24</i>	<i>1273325,21</i>
<i>27</i>	<i>499674,27</i>	<i>1273326,44</i>
<i>28</i>	<i>499674,79</i>	<i>1273325,57</i>
<i>29</i>	<i>499675,78</i>	<i>1273326,17</i>
<i>30</i>	<i>499676,93</i>	<i>1273324,30</i>
<i>31</i>	<i>499675,52</i>	<i>1273323,44</i>
<i>32</i>	<i>499677,09</i>	<i>1273320,85</i>

<i>33</i>	<i>499677,57</i>	<i>1273320,09</i>
<i>34</i>	<i>499675,94</i>	<i>1273319,08</i>
<i>35</i>	<i>499681,04</i>	<i>1273310,62</i>
<i>36</i>	<i>499681,85</i>	<i>1273309,27</i>
<i>37</i>	<i>499683,34</i>	<i>1273310,06</i>
<i>38</i>	<i>499687,28</i>	<i>1273303,23</i>
<i>39</i>	<i>499709,44</i>	<i>1273322,25</i>
<i>40</i>	<i>499722,37</i>	<i>1273304,72</i>
<i>41</i>	<i>499731,14</i>	<i>1273288,25</i>

*:3Y46*

<i>Nº</i>	<i>X</i>	<i>Y</i>
<i>1</i>	<i>499681,85</i>	<i>1273309,27</i>
<i>2</i>	<i>499681,04</i>	<i>1273310,62</i>
<i>3</i>	<i>499675,94</i>	<i>1273319,08</i>
<i>4</i>	<i>499677,57</i>	<i>1273320,09</i>
<i>5</i>	<i>499675,52</i>	<i>1273323,44</i>
<i>6</i>	<i>499676,93</i>	<i>1273324,30</i>
<i>7</i>	<i>499675,78</i>	<i>1273326,17</i>
<i>8</i>	<i>499674,79</i>	<i>1273325,57</i>
<i>9</i>	<i>499674,27</i>	<i>1273326,44</i>
<i>10</i>	<i>499672,24</i>	<i>1273325,21</i>
<i>11</i>	<i>499659,49</i>	<i>1273345,76</i>
<i>12</i>	<i>499625,49</i>	<i>1273325,31</i>
<i>13</i>	<i>499624,03</i>	<i>1273324,41</i>
<i>14</i>	<i>499631,94</i>	<i>1273311,29</i>
<i>15</i>	<i>499642,32</i>	<i>1273309,10</i>
<i>16</i>	<i>499645,19</i>	<i>1273304,38</i>
<i>17</i>	<i>499653,28</i>	<i>1273303,51</i>
<i>18</i>	<i>499660,30</i>	<i>1273306,75</i>
<i>19</i>	<i>499672,38</i>	<i>1273304,15</i>

*:3Y47*

<i>Nº</i>	<i>X</i>	<i>Y</i>
<i>1</i>	<i>499635,11</i>	<i>1273275,56</i>
<i>2</i>	<i>499619,30</i>	<i>1273303,06</i>
<i>3</i>	<i>499620,03</i>	<i>1273303,54</i>
<i>4</i>	<i>499619,77</i>	<i>1273303,97</i>
<i>5</i>	<i>499620,19</i>	<i>1273304,24</i>
<i>6</i>	<i>499620,45</i>	<i>1273303,81</i>
<i>7</i>	<i>499628,38</i>	<i>1273308,97</i>
<i>8</i>	<i>499620,21</i>	<i>1273322,03</i>
<i>9</i>	<i>499616,50</i>	<i>1273319,73</i>

<i>10</i>	<i>499606,77</i>	<i>1273313,40</i>
<i>11</i>	<i>499606,34</i>	<i>1273314,08</i>
<i>12</i>	<i>499604,83</i>	<i>1273313,12</i>
<i>13</i>	<i>499605,21</i>	<i>1273312,58</i>
<i>14</i>	<i>499586,81</i>	<i>1273300,84</i>
<i>15</i>	<i>499581,59</i>	<i>1273297,90</i>
<i>16</i>	<i>499581,96</i>	<i>1273297,24</i>
<i>17</i>	<i>499579,87</i>	<i>1273296,02</i>
<i>18</i>	<i>499585,50</i>	<i>1273286,57</i>
<i>19</i>	<i>499594,42</i>	<i>1273273,11</i>
<i>20</i>	<i>499598,05</i>	<i>1273275,33</i>
<i>21</i>	<i>499608,20</i>	<i>1273260,56</i>

*:3Y48*

<i>№</i>	<i>X</i>	<i>Y</i>
<i>1</i>	<i>499625,62</i>	<i>1273227,37</i>
<i>2</i>	<i>499608,20</i>	<i>1273260,56</i>
<i>3</i>	<i>499603,41</i>	<i>1273257,87</i>
<i>4</i>	<i>499586,69</i>	<i>1273258,78</i>
<i>5</i>	<i>499568,70</i>	<i>1273248,75</i>
<i>6</i>	<i>499567,62</i>	<i>1273249,78</i>
<i>7</i>	<i>499564,18</i>	<i>1273247,72</i>
<i>8</i>	<i>499567,69</i>	<i>1273241,86</i>
<i>9</i>	<i>499566,73</i>	<i>1273241,35</i>
<i>10</i>	<i>499567,56</i>	<i>1273240,10</i>
<i>11</i>	<i>499564,16</i>	<i>1273237,95</i>
<i>12</i>	<i>499563,27</i>	<i>1273239,29</i>
<i>13</i>	<i>499562,70</i>	<i>1273238,88</i>
<i>14</i>	<i>499563,46</i>	<i>1273237,61</i>
<i>15</i>	<i>499560,06</i>	<i>1273235,57</i>
<i>16</i>	<i>499559,24</i>	<i>1273236,65</i>
<i>17</i>	<i>499558,64</i>	<i>1273236,35</i>
<i>18</i>	<i>499559,32</i>	<i>1273235,18</i>
<i>19</i>	<i>499557,36</i>	<i>1273234,03</i>
<i>20</i>	<i>499556,64</i>	<i>1273235,07</i>
<i>21</i>	<i>499552,72</i>	<i>1273232,93</i>
<i>22</i>	<i>499553,42</i>	<i>1273231,64</i>
<i>23</i>	<i>499548,03</i>	<i>1273228,63</i>
<i>24</i>	<i>499559,27</i>	<i>1273211,95</i>
<i>25</i>	<i>499559,77</i>	<i>1273212,22</i>
<i>26</i>	<i>499560,11</i>	<i>1273212,41</i>
<i>27</i>	<i>499559,59</i>	<i>1273213,31</i>
<i>28</i>	<i>499561,84</i>	<i>1273214,57</i>
<i>29</i>	<i>499562,37</i>	<i>1273213,64</i>

<i>30</i>	<i>499570,69</i>	<i>1273218,18</i>
<i>31</i>	<i>499573,60</i>	<i>1273212,86</i>
<i>32</i>	<i>499574,70</i>	<i>1273213,44</i>
<i>33</i>	<i>499576,91</i>	<i>1273209,15</i>
<i>34</i>	<i>499575,92</i>	<i>1273208,62</i>
<i>35</i>	<i>499577,64</i>	<i>1273205,49</i>
<i>36</i>	<i>499585,29</i>	<i>1273209,23</i>
<i>37</i>	<i>499581,83</i>	<i>1273215,57</i>
<i>38</i>	<i>499581,59</i>	<i>1273215,46</i>
<i>39</i>	<i>499573,03</i>	<i>1273231,59</i>
<i>40</i>	<i>499585,39</i>	<i>1273238,10</i>
<i>41</i>	<i>499587,28</i>	<i>1273234,60</i>
<i>42</i>	<i>499593,72</i>	<i>1273238,12</i>
<i>43</i>	<i>499593,01</i>	<i>1273239,54</i>
<i>44</i>	<i>499602,09</i>	<i>1273244,52</i>
<i>45</i>	<i>499609,80</i>	<i>1273229,77</i>
<i>46</i>	<i>499609,48</i>	<i>1273229,62</i>
<i>47</i>	<i>499612,55</i>	<i>1273223,40</i>

<i>48</i>	<i>499590,21</i>	<i>1273246,81</i>
<i>49</i>	<i>499587,34</i>	<i>1273251,97</i>
<i>50</i>	<i>499578,64</i>	<i>1273247,14</i>
<i>51</i>	<i>499581,47</i>	<i>1273241,94</i>

*:3Y49*

<i>Nº</i>	<i>X</i>	<i>Y</i>
<i>1</i>	<i>499628,38</i>	<i>1273308,97</i>
<i>2</i>	<i>499631,94</i>	<i>1273311,29</i>
<i>3</i>	<i>499624,03</i>	<i>1273324,41</i>
<i>4</i>	<i>499620,21</i>	<i>1273322,03</i>

*:3Y50*

<i>Nº</i>	<i>X</i>	<i>Y</i>
<i>1</i>	<i>499645,94</i>	<i>1273359,15</i>
<i>2</i>	<i>499645,57</i>	<i>1273359,79</i>
<i>3</i>	<i>499654,69</i>	<i>1273365,20</i>
<i>4</i>	<i>499646,48</i>	<i>1273379,07</i>
<i>5</i>	<i>499645,70</i>	<i>1273380,35</i>
<i>6</i>	<i>499640,32</i>	<i>1273393,96</i>
<i>7</i>	<i>499638,40</i>	<i>1273396,81</i>
<i>8</i>	<i>499633,64</i>	<i>1273393,03</i>
<i>9</i>	<i>499628,94</i>	<i>1273389,30</i>
<i>10</i>	<i>499627,18</i>	<i>1273384,03</i>



11	499595,41	1273360,18
12	499593,41	1273347,57
13	499602,26	1273332,46
14	499604,20	1273333,56
15	499603,64	1273334,92
16	499612,27	1273340,05
17	499612,74	1273339,26
18	499614,98	1273340,62
19	499614,52	1273341,38
20	499615,05	1273341,69
21	499615,38	1273341,14
22	499616,70	1273341,94
23	499616,38	1273342,48
24	499619,40	1273344,25
25	499619,74	1273343,68
26	499621,15	1273344,51
27	499620,80	1273345,10
28	499621,96	1273345,79
29	499622,32	1273345,17
30	499623,68	1273345,99
31	499623,32	1273346,61
32	499626,46	1273348,46
33	499626,85	1273347,80
34	499628,06	1273348,54
35	499628,14	1273348,40
36	499631,36	1273350,31
37	499630,90	1273351,08
38	499635,10	1273353,58
39	499635,46	1273352,96
40	499637,02	1273353,90
41	499636,67	1273354,50
42	499637,91	1273355,23
43	499638,28	1273354,62
44	499639,81	1273355,51
45	499639,45	1273356,15
46	499644,02	1273358,87
47	499644,39	1273358,24

:3Y51

<i>Nº</i>	<i>X</i>	<i>Y</i>
1	499643,32	1273398,72
2	499654,39	1273405,29
3	499647,90	1273415,32
4	499622,33	1273399,52

<i>5</i>	<i>499621,72</i>	<i>1273399,08</i>
<i>6</i>	<i>499627,08</i>	<i>1273391,65</i>
<i>7</i>	<i>499631,77</i>	<i>1273395,37</i>
<i>8</i>	<i>499633,64</i>	<i>1273393,03</i>
<i>9</i>	<i>499638,40</i>	<i>1273396,81</i>
<i>10</i>	<i>499634,82</i>	<i>1273402,12</i>
<i>11</i>	<i>499639,11</i>	<i>1273404,95</i>

*:3Y52*

<i>№</i>	<i>X</i>	<i>Y</i>
<i>1</i>	<i>499642,88</i>	<i>1273430,98</i>
<i>2</i>	<i>499631,27</i>	<i>1273452,55</i>
<i>3</i>	<i>499628,36</i>	<i>1273451,38</i>
<i>4</i>	<i>499639,69</i>	<i>1273429,38</i>

*:3Y53*

<i>№</i>	<i>X</i>	<i>Y</i>
<i>1</i>	<i>499660,71</i>	<i>1273499,75</i>
<i>2</i>	<i>499673,05</i>	<i>1273528,63</i>
<i>3</i>	<i>499672,80</i>	<i>1273529,06</i>
<i>4</i>	<i>499667,09</i>	<i>1273540,93</i>
<i>5</i>	<i>499665,06</i>	<i>1273542,53</i>
<i>6</i>	<i>499658,68</i>	<i>1273537,02</i>
<i>7</i>	<i>499658,20</i>	<i>1273536,62</i>
<i>8</i>	<i>499657,05</i>	<i>1273537,95</i>
<i>9</i>	<i>499654,26</i>	<i>1273535,52</i>
<i>10</i>	<i>499655,41</i>	<i>1273534,20</i>
<i>11</i>	<i>499656,08</i>	<i>1273533,30</i>
<i>12</i>	<i>499646,58</i>	<i>1273524,58</i>
<i>13</i>	<i>499644,53</i>	<i>1273526,78</i>
<i>14</i>	<i>499641,60</i>	<i>1273524,03</i>
<i>15</i>	<i>499643,64</i>	<i>1273521,84</i>
<i>16</i>	<i>499634,15</i>	<i>1273513,14</i>
<i>17</i>	<i>499633,05</i>	<i>1273514,37</i>
<i>18</i>	<i>499632,05</i>	<i>1273515,43</i>
<i>19</i>	<i>499629,22</i>	<i>1273512,75</i>
<i>20</i>	<i>499630,22</i>	<i>1273511,70</i>
<i>21</i>	<i>499623,61</i>	<i>1273505,56</i>
<i>22</i>	<i>499599,62</i>	<i>1273485,05</i>
<i>23</i>	<i>499604,25</i>	<i>1273480,33</i>
<i>24</i>	<i>499612,87</i>	<i>1273469,71</i>
<i>25</i>	<i>499618,81</i>	<i>1273474,31</i>
<i>26</i>	<i>499623,42</i>	<i>1273476,86</i>

<i>27</i>	<i>499648,82</i>	<i>1273499,13</i>
<i>28</i>	<i>499650,37</i>	<i>1273500,33</i>
<i>29</i>	<i>499652,13</i>	<i>1273501,25</i>
<i>30</i>	<i>499655,01</i>	<i>1273501,92</i>
<i>31</i>	<i>499657,04</i>	<i>1273501,83</i>
<i>32</i>	<i>499658,87</i>	<i>1273501,10</i>
<i>33</i>	<i>499660,52</i>	<i>1273499,98</i>

*:3Y54*

<i>Nº</i>	<i>X</i>	<i>Y</i>
<i>1</i>	<i>499602,26</i>	<i>1273332,46</i>
<i>2</i>	<i>499593,41</i>	<i>1273347,57</i>
<i>3</i>	<i>499583,74</i>	<i>1273340,52</i>
<i>4</i>	<i>499554,99</i>	<i>1273377,04</i>
<i>5</i>	<i>499545,85</i>	<i>1273387,86</i>
<i>6</i>	<i>499543,88</i>	<i>1273381,50</i>
<i>7</i>	<i>499548,21</i>	<i>1273376,28</i>
<i>8</i>	<i>499539,91</i>	<i>1273369,08</i>
<i>9</i>	<i>499543,92</i>	<i>1273364,32</i>
<i>10</i>	<i>499538,26</i>	<i>1273359,83</i>
<i>11</i>	<i>499533,34</i>	<i>1273355,46</i>
<i>12</i>	<i>499541,31</i>	<i>1273347,12</i>
<i>13</i>	<i>499546,64</i>	<i>1273351,17</i>
<i>14</i>	<i>499543,08</i>	<i>1273355,25</i>
<i>15</i>	<i>499545,81</i>	<i>1273357,63</i>
<i>16</i>	<i>499546,26</i>	<i>1273357,12</i>
<i>17</i>	<i>499548,81</i>	<i>1273359,49</i>
<i>18</i>	<i>499552,14</i>	<i>1273355,95</i>
<i>19</i>	<i>499559,65</i>	<i>1273362,49</i>
<i>20</i>	<i>499582,84</i>	<i>1273337,97</i>
<i>21</i>	<i>499590,53</i>	<i>1273325,81</i>

*:3Y55*

<i>Nº</i>	<i>X</i>	<i>Y</i>
<i>1</i>	<i>499508,18</i>	<i>1273321,28</i>
<i>2</i>	<i>499510,47</i>	<i>1273322,62</i>
<i>3</i>	<i>499507,10</i>	<i>1273330,27</i>
<i>4</i>	<i>499513,44</i>	<i>1273336,96</i>
<i>5</i>	<i>499513,29</i>	<i>1273337,09</i>
<i>6</i>	<i>499524,77</i>	<i>1273349,40</i>
<i>7</i>	<i>499523,26</i>	<i>1273350,56</i>
<i>8</i>	<i>499525,34</i>	<i>1273353,19</i>
<i>9</i>	<i>499523,44</i>	<i>1273354,71</i>

<i>10</i>	<i>499525,81</i>	<i>1273357,08</i>
<i>11</i>	<i>499521,39</i>	<i>1273362,18</i>
<i>12</i>	<i>499515,38</i>	<i>1273357,01</i>
<i>13</i>	<i>499519,48</i>	<i>1273352,24</i>
<i>14</i>	<i>499519,34</i>	<i>1273352,01</i>
<i>15</i>	<i>499510,73</i>	<i>1273344,01</i>
<i>16</i>	<i>499510,37</i>	<i>1273344,42</i>
<i>17</i>	<i>499507,31</i>	<i>1273341,77</i>
<i>18</i>	<i>499503,19</i>	<i>1273346,55</i>
<i>19</i>	<i>499500,96</i>	<i>1273344,67</i>
<i>20</i>	<i>499487,85</i>	<i>1273349,65</i>
<i>21</i>	<i>499487,55</i>	<i>1273349,37</i>
<i>22</i>	<i>499490,05</i>	<i>1273345,58</i>

*:3Y56*

<i>Nº</i>	<i>X</i>	<i>Y</i>
<i>1</i>	<i>499531,49</i>	<i>1273286,81</i>
<i>2</i>	<i>499528,14</i>	<i>1273292,49</i>
<i>3</i>	<i>499526,94</i>	<i>1273291,78</i>
<i>4</i>	<i>499527,76</i>	<i>1273290,41</i>
<i>5</i>	<i>499509,56</i>	<i>1273279,55</i>
<i>6</i>	<i>499505,23</i>	<i>1273276,96</i>
<i>7</i>	<i>499511,99</i>	<i>1273275,36</i>

*:3Y57*

<i>Nº</i>	<i>X</i>	<i>Y</i>
<i>1</i>	<i>499509,56</i>	<i>1273279,55</i>
<i>2</i>	<i>499505,05</i>	<i>1273287,11</i>
<i>3</i>	<i>499507,62</i>	<i>1273288,65</i>
<i>4</i>	<i>499504,84</i>	<i>1273293,31</i>
<i>5</i>	<i>499509,13</i>	<i>1273295,86</i>
<i>6</i>	<i>499506,57</i>	<i>1273300,16</i>
<i>7</i>	<i>499513,61</i>	<i>1273304,37</i>
<i>8</i>	<i>499516,17</i>	<i>1273300,07</i>
<i>9</i>	<i>499520,47</i>	<i>1273302,64</i>
<i>10</i>	<i>499522,46</i>	<i>1273299,30</i>
<i>11</i>	<i>499523,69</i>	<i>1273300,10</i>
<i>12</i>	<i>499510,47</i>	<i>1273322,62</i>
<i>13</i>	<i>499508,18</i>	<i>1273321,28</i>
<i>14</i>	<i>499488,90</i>	<i>1273309,98</i>
<i>15</i>	<i>499492,59</i>	<i>1273303,68</i>
<i>16</i>	<i>499489,91</i>	<i>1273295,15</i>
<i>17</i>	<i>499501,80</i>	<i>1273274,91</i>

<b>18</b>	<b>499505,23</b>	<b>1273276,96</b>
-----------	------------------	-------------------

**:3Y58**

<b>Nº</b>	<b>X</b>	<b>Y</b>
<b>1</b>	<b>499479,02</b>	<b>1273336,57</b>
<b>2</b>	<b>499474,64</b>	<b>1273341,56</b>
<b>3</b>	<b>499474,20</b>	<b>1273342,11</b>
<b>4</b>	<b>499476,28</b>	<b>1273345,29</b>
<b>5</b>	<b>499461,44</b>	<b>1273356,43</b>
<b>6</b>	<b>499456,15</b>	<b>1273352,12</b>
<b>7</b>	<b>499455,59</b>	<b>1273352,79</b>
<b>8</b>	<b>499449,50</b>	<b>1273347,66</b>
<b>9</b>	<b>499448,39</b>	<b>1273347,97</b>
<b>10</b>	<b>499448,14</b>	<b>1273348,28</b>
<b>11</b>	<b>499445,32</b>	<b>1273345,88</b>
<b>12</b>	<b>499443,16</b>	<b>1273346,06</b>
<b>13</b>	<b>499444,01</b>	<b>1273343,82</b>
<b>14</b>	<b>499445,20</b>	<b>1273341,66</b>
<b>15</b>	<b>499457,72</b>	<b>1273348,38</b>
<b>16</b>	<b>499457,88</b>	<b>1273348,22</b>
<b>17</b>	<b>499459,03</b>	<b>1273348,68</b>
<b>18</b>	<b>499460,89</b>	<b>1273348,79</b>
<b>19</b>	<b>499463,68</b>	<b>1273347,78</b>
<b>20</b>	<b>499465,74</b>	<b>1273345,63</b>
<b>21</b>	<b>499470,70</b>	<b>1273336,61</b>
<b>22</b>	<b>499473,72</b>	<b>1273332,38</b>

**:3Y59**

<b>Nº</b>	<b>X</b>	<b>Y</b>
<b>1</b>	<b>499457,93</b>	<b>1273201,15</b>
<b>2</b>	<b>499480,93</b>	<b>1273214,32</b>
<b>3</b>	<b>499476,46</b>	<b>1273222,96</b>
<b>4</b>	<b>499470,32</b>	<b>1273219,71</b>
<b>5</b>	<b>499456,46</b>	<b>1273211,99</b>
<b>6</b>	<b>499445,39</b>	<b>1273208,02</b>
<b>7</b>	<b>499430,70</b>	<b>1273203,25</b>
<b>8</b>	<b>499418,53</b>	<b>1273199,31</b>
<b>9</b>	<b>499414,16</b>	<b>1273212,83</b>
<b>10</b>	<b>499428,14</b>	<b>1273217,23</b>
<b>11</b>	<b>499424,52</b>	<b>1273226,34</b>
<b>12</b>	<b>499424,38</b>	<b>1273226,29</b>
<b>13</b>	<b>499414,80</b>	<b>1273222,77</b>
<b>14</b>	<b>499412,99</b>	<b>1273227,88</b>



<i>15</i>	<i>499412,10</i>	<i>1273227,68</i>
<i>16</i>	<i>499413,36</i>	<i>1273220,88</i>
<i>17</i>	<i>499406,93</i>	<i>1273218,96</i>
<i>18</i>	<i>499412,41</i>	<i>1273192,17</i>
<i>19</i>	<i>499389,72</i>	<i>1273186,26</i>
<i>20</i>	<i>499392,59</i>	<i>1273178,67</i>
<i>21</i>	<i>499431,95</i>	<i>1273190,08</i>
<i>22</i>	<i>499432,48</i>	<i>1273189,00</i>
<i>23</i>	<i>499436,31</i>	<i>1273190,51</i>
<i>24</i>	<i>499436,08</i>	<i>1273191,33</i>
<i>25</i>	<i>499437,77</i>	<i>1273192,18</i>
<i>26</i>	<i>499437,55</i>	<i>1273192,77</i>
<i>27</i>	<i>499457,15</i>	<i>1273202,51</i>

*:3Y60*

<i>Nº</i>	<i>X</i>	<i>Y</i>
<i>1</i>	<i>499338,63</i>	<i>1273195,75</i>
<i>2</i>	<i>499336,46</i>	<i>1273203,46</i>
<i>3</i>	<i>499341,89</i>	<i>1273207,15</i>
<i>4</i>	<i>499328,98</i>	<i>1273201,36</i>
<i>5</i>	<i>499326,05</i>	<i>1273207,77</i>
<i>6</i>	<i>499327,42</i>	<i>1273199,87</i>
<i>7</i>	<i>499325,10</i>	<i>1273198,93</i>
<i>8</i>	<i>499324,99</i>	<i>1273193,26</i>

*:3Y61*

<i>Nº</i>	<i>X</i>	<i>Y</i>
<i>1</i>	<i>499283,16</i>	<i>1273216,51</i>
<i>2</i>	<i>499282,30</i>	<i>1273227,77</i>
<i>3</i>	<i>499270,39</i>	<i>1273273,67</i>
<i>4</i>	<i>499265,79</i>	<i>1273270,98</i>
<i>5</i>	<i>499256,30</i>	<i>1273244,16</i>
<i>6</i>	<i>499253,36</i>	<i>1273236,62</i>
<i>7</i>	<i>499280,54</i>	<i>1273228,05</i>

*:3Y62*

<i>Nº</i>	<i>X</i>	<i>Y</i>
<i>1</i>	<i>499214,32</i>	<i>1273182,06</i>
<i>2</i>	<i>499231,74</i>	<i>1273194,67</i>
<i>3</i>	<i>499225,34</i>	<i>1273195,64</i>
<i>4</i>	<i>499190,79</i>	<i>1273199,11</i>
<i>5</i>	<i>499184,50</i>	<i>1273191,20</i>

<i>6</i>	<i>499196,96</i>	<i>1273194,64</i>
----------	------------------	-------------------

*:3Y63*

<i>Nº</i>	<i>X</i>	<i>Y</i>
<i>1</i>	<i>499552,15</i>	<i>1273198,28</i>
<i>2</i>	<i>499541,09</i>	<i>1273218,97</i>
<i>3</i>	<i>499541,03</i>	<i>1273219,07</i>
<i>4</i>	<i>499537,48</i>	<i>1273217,21</i>
<i>5</i>	<i>499549,22</i>	<i>1273196,64</i>

*:3Y64*

<i>Nº</i>	<i>X</i>	<i>Y</i>
<i>1</i>	<i>499384,39</i>	<i>1272976,01</i>
<i>2</i>	<i>499389,64</i>	<i>1272996,83</i>
<i>3</i>	<i>499386,61</i>	<i>1272997,59</i>
<i>4</i>	<i>499388,48</i>	<i>1273004,86</i>
<i>5</i>	<i>499385,18</i>	<i>1273005,55</i>
<i>6</i>	<i>499381,13</i>	<i>1272984,00</i>
<i>7</i>	<i>499375,08</i>	<i>1272961,05</i>
<i>8</i>	<i>499381,06</i>	<i>1272959,85</i>

*:3Y65*

<i>Nº</i>	<i>X</i>	<i>Y</i>
<i>1</i>	<i>499455,58</i>	<i>1272965,99</i>
<i>2</i>	<i>499460,74</i>	<i>1272986,38</i>
<i>3</i>	<i>499388,48</i>	<i>1273004,86</i>
<i>4</i>	<i>499386,61</i>	<i>1272997,59</i>
<i>5</i>	<i>499389,64</i>	<i>1272996,83</i>
<i>6</i>	<i>499384,39</i>	<i>1272976,01</i>
<i>7</i>	<i>499381,06</i>	<i>1272959,85</i>
<i>8</i>	<i>499385,34</i>	<i>1272958,99</i>
<i>9</i>	<i>499426,87</i>	<i>1272962,68</i>
<i>10</i>	<i>499427,29</i>	<i>1272964,58</i>
<i>11</i>	<i>499448,99</i>	<i>1272958,79</i>
<i>12</i>	<i>499451,11</i>	<i>1272967,11</i>

*:3Y66*

<i>Nº</i>	<i>X</i>	<i>Y</i>
<i>1</i>	<i>499579,29</i>	<i>1272890,02</i>

<i>2</i>	<i>499581,31</i>	<i>1272897,18</i>
<i>3</i>	<i>499577,51</i>	<i>1272899,36</i>
<i>4</i>	<i>499565,60</i>	<i>1272904,65</i>
<i>5</i>	<i>499534,48</i>	<i>1272915,65</i>
<i>6</i>	<i>499531,98</i>	<i>1272905,11</i>
<i>7</i>	<i>499539,85</i>	<i>1272903,38</i>
<i>8</i>	<i>499540,20</i>	<i>1272904,53</i>
<i>9</i>	<i>499544,22</i>	<i>1272903,61</i>
<i>10</i>	<i>499543,90</i>	<i>1272902,45</i>
<i>11</i>	<i>499556,81</i>	<i>1272899,40</i>
<i>12</i>	<i>499559,23</i>	<i>1272901,45</i>

*:3Y67*

<i>Nº</i>	<i>X</i>	<i>Y</i>
<i>1</i>	<i>499627,18</i>	<i>1273384,03</i>
<i>2</i>	<i>499628,94</i>	<i>1273389,30</i>
<i>3</i>	<i>499627,08</i>	<i>1273391,65</i>
<i>4</i>	<i>499621,72</i>	<i>1273399,08</i>
<i>5</i>	<i>499622,33</i>	<i>1273399,52</i>
<i>6</i>	<i>499613,80</i>	<i>1273411,30</i>
<i>7</i>	<i>499597,33</i>	<i>1273427,48</i>
<i>8</i>	<i>499590,88</i>	<i>1273421,46</i>
<i>9</i>	<i>499589,99</i>	<i>1273422,36</i>
<i>10</i>	<i>499586,66</i>	<i>1273428,04</i>
<i>11</i>	<i>499545,85</i>	<i>1273387,86</i>
<i>12</i>	<i>499554,99</i>	<i>1273377,04</i>
<i>13</i>	<i>499583,74</i>	<i>1273340,52</i>
<i>14</i>	<i>499593,41</i>	<i>1273347,57</i>
<i>15</i>	<i>499595,41</i>	<i>1273360,18</i>

<i>16</i>	<i>499606,56</i>	<i>1273399,29</i>
<i>17</i>	<i>499603,61</i>	<i>1273404,40</i>
<i>18</i>	<i>499597,72</i>	<i>1273406,38</i>
<i>19</i>	<i>499594,42</i>	<i>1273405,32</i>
<i>20</i>	<i>499589,38</i>	<i>1273402,37</i>
<i>21</i>	<i>499595,31</i>	<i>1273392,61</i>

*:3Y68*

<i>Nº</i>	<i>X</i>	<i>Y</i>
<i>1</i>	<i>499791,94</i>	<i>1272777,89</i>
<i>2</i>	<i>499786,31</i>	<i>1272791,47</i>
<i>3</i>	<i>499768,67</i>	<i>1272792,38</i>
<i>4</i>	<i>499771,04</i>	<i>1272789,85</i>

<b>5</b>	<b>499769,24</b>	<b>1272776,61</b>
----------	------------------	-------------------

**:3Y69**

<b>Nº</b>	<b>X</b>	<b>Y</b>
<b>1</b>	<b>499049,15</b>	<b>1272976,86</b>
<b>2</b>	<b>499051,84</b>	<b>1272990,10</b>
<b>3</b>	<b>499054,50</b>	<b>1273003,50</b>
<b>4</b>	<b>499030,70</b>	<b>1273008,30</b>
<b>5</b>	<b>499031,10</b>	<b>1273010,40</b>
<b>6</b>	<b>499022,80</b>	<b>1273012,00</b>
<b>7</b>	<b>499022,40</b>	<b>1273010,00</b>
<b>8</b>	<b>498998,74</b>	<b>1273014,79</b>
<b>9</b>	<b>498997,13</b>	<b>1273006,86</b>
<b>10</b>	<b>498996,04</b>	<b>1273001,52</b>
<b>11</b>	<b>499003,40</b>	<b>1272995,22</b>
<b>12</b>	<b>499001,87</b>	<b>1272985,76</b>
<b>13</b>	<b>499017,98</b>	<b>1272982,32</b>
<b>14</b>	<b>499029,90</b>	<b>1272980,23</b>
<b>15</b>	<b>499041,68</b>	<b>1272978,05</b>

**:3Y70**

<b>Nº</b>	<b>X</b>	<b>Y</b>
<b>1</b>	<b>499235,68</b>	<b>1273197,52</b>
<b>2</b>	<b>499240,44</b>	<b>1273205,33</b>
<b>3</b>	<b>499225,34</b>	<b>1273195,64</b>
<b>4</b>	<b>499231,74</b>	<b>1273194,67</b>

**:3Y71**

<b>Nº</b>	<b>X</b>	<b>Y</b>
<b>1</b>	<b>499559,99</b>	<b>1272847,71</b>
<b>2</b>	<b>499563,74</b>	<b>1272865,07</b>
<b>3</b>	<b>499558,01</b>	<b>1272866,72</b>
<b>4</b>	<b>499554,33</b>	<b>1272849,70</b>
<b>5</b>	<b>499554,19</b>	<b>1272849,04</b>

**:3Y72**

<b>Nº</b>	<b>X</b>	<b>Y</b>
<b>1</b>	<b>499861,11</b>	<b>1272833,39</b>
<b>2</b>	<b>499859,82</b>	<b>1272840,62</b>
<b>3</b>	<b>499852,05</b>	<b>1272840,92</b>
<b>4</b>	<b>499854,01</b>	<b>1272831,96</b>

<i>5</i>	<i>499860,23</i>	<i>1272833,32</i>
----------	------------------	-------------------

*:3Y73*

<i>Nº</i>	<i>X</i>	<i>Y</i>
<i>1</i>	<i>499422,99</i>	<i>1272872,15</i>
<i>2</i>	<i>499424,85</i>	<i>1272884,95</i>
<i>3</i>	<i>499426,01</i>	<i>1272884,74</i>
<i>4</i>	<i>499427,27</i>	<i>1272891,01</i>
<i>5</i>	<i>499412,86</i>	<i>1272893,81</i>
<i>6</i>	<i>499414,56</i>	<i>1272902,43</i>
<i>7</i>	<i>499355,02</i>	<i>1272917,61</i>
<i>8</i>	<i>499347,55</i>	<i>1272919,19</i>
<i>9</i>	<i>499349,27</i>	<i>1272927,29</i>
<i>10</i>	<i>499356,64</i>	<i>1272925,82</i>
<i>11</i>	<i>499359,87</i>	<i>1272941,91</i>
<i>12</i>	<i>499348,01</i>	<i>1272944,28</i>
<i>13</i>	<i>499336,43</i>	<i>1272889,67</i>
<i>14</i>	<i>499335,48</i>	<i>1272885,19</i>
<i>15</i>	<i>499341,50</i>	<i>1272884,28</i>
<i>16</i>	<i>499346,78</i>	<i>1272910,86</i>
<i>17</i>	<i>499354,34</i>	<i>1272909,10</i>
<i>18</i>	<i>499355,20</i>	<i>1272908,43</i>
<i>19</i>	<i>499355,79</i>	<i>1272907,28</i>
<i>20</i>	<i>499356,18</i>	<i>1272906,01</i>
<i>21</i>	<i>499352,54</i>	<i>1272886,06</i>
<i>22</i>	<i>499351,73</i>	<i>1272884,93</i>
<i>23</i>	<i>499350,51</i>	<i>1272884,01</i>
<i>24</i>	<i>499349,23</i>	<i>1272883,55</i>
<i>25</i>	<i>499343,83</i>	<i>1272883,99</i>

*:3Y74*

<i>Nº</i>	<i>X</i>	<i>Y</i>
<i>1</i>	<i>499335,48</i>	<i>1272885,19</i>
<i>2</i>	<i>499336,43</i>	<i>1272889,67</i>
<i>3</i>	<i>499329,01</i>	<i>1272882,69</i>

*:3Y75*

<i>Nº</i>	<i>X</i>	<i>Y</i>
<i>1</i>	<i>499546,22</i>	<i>1272999,12</i>
<i>2</i>	<i>499547,54</i>	<i>1273012,57</i>
<i>3</i>	<i>499542,91</i>	<i>1273019,43</i>
<i>4</i>	<i>499534,66</i>	<i>1273018,44</i>



<i>5</i>	<i>499534,74</i>	<i>1273013,67</i>
<i>6</i>	<i>499519,51</i>	<i>1273014,11</i>
<i>7</i>	<i>499519,51</i>	<i>1273006,73</i>
<i>8</i>	<i>499515,14</i>	<i>1273006,73</i>
<i>9</i>	<i>499515,14</i>	<i>1272999,70</i>
<i>10</i>	<i>499519,10</i>	<i>1272999,71</i>
<i>11</i>	<i>499542,43</i>	<i>1272999,54</i>
<i>12</i>	<i>499545,32</i>	<i>1272999,17</i>

*:3Y76*

<i>Nº</i>	<i>X</i>	<i>Y</i>
<i>1</i>	<i>499552,31</i>	<i>1273000,14</i>
<i>2</i>	<i>499549,68</i>	<i>1273020,25</i>
<i>3</i>	<i>499542,91</i>	<i>1273019,43</i>
<i>4</i>	<i>499547,58</i>	<i>1273012,50</i>
<i>5</i>	<i>499546,22</i>	<i>1272999,12</i>

*:3Y77*

<i>Nº</i>	<i>X</i>	<i>Y</i>
<i>1</i>	<i>499534,66</i>	<i>1273018,44</i>
<i>2</i>	<i>499514,65</i>	<i>1273019,73</i>
<i>3</i>	<i>499513,30</i>	<i>1272999,70</i>
<i>4</i>	<i>499515,14</i>	<i>1272999,70</i>
<i>5</i>	<i>499515,14</i>	<i>1273006,73</i>
<i>6</i>	<i>499519,51</i>	<i>1273006,73</i>
<i>7</i>	<i>499519,51</i>	<i>1273014,11</i>
<i>8</i>	<i>499534,74</i>	<i>1273013,67</i>

*:3Y78*

<i>Nº</i>	<i>X</i>	<i>Y</i>
<i>1</i>	<i>499718,84</i>	<i>1273103,17</i>
<i>2</i>	<i>499714,30</i>	<i>1273114,57</i>
<i>3</i>	<i>499709,62</i>	<i>1273112,80</i>
<i>4</i>	<i>499709,47</i>	<i>1273113,10</i>
<i>5</i>	<i>499698,67</i>	<i>1273107,42</i>
<i>6</i>	<i>499708,82</i>	<i>1273098,82</i>

*:3Y79*

<i>Nº</i>	<i>X</i>	<i>Y</i>
<i>1</i>	<i>499687,17</i>	<i>1273158,39</i>
<i>2</i>	<i>499679,67</i>	<i>1273173,35</i>

<i>3</i>	<i>499682,74</i>	<i>1273174,81</i>
<i>4</i>	<i>499681,20</i>	<i>1273177,88</i>
<i>5</i>	<i>499679,95</i>	<i>1273180,24</i>
<i>6</i>	<i>499653,03</i>	<i>1273179,95</i>
<i>7</i>	<i>499641,09</i>	<i>1273167,57</i>
<i>8</i>	<i>499646,73</i>	<i>1273144,21</i>
<i>9</i>	<i>499667,41</i>	<i>1273149,78</i>

<i>10</i>	<i>499673,16</i>	<i>1273156,95</i>
<i>11</i>	<i>499671,53</i>	<i>1273160,06</i>
<i>12</i>	<i>499669,58</i>	<i>1273159,02</i>
<i>13</i>	<i>499669,01</i>	<i>1273160,26</i>
<i>14</i>	<i>499669,92</i>	<i>1273160,67</i>
<i>15</i>	<i>499664,42</i>	<i>1273172,64</i>
<i>16</i>	<i>499660,77</i>	<i>1273170,96</i>
<i>17</i>	<i>499659,33</i>	<i>1273174,13</i>
<i>18</i>	<i>499653,90</i>	<i>1273174,52</i>
<i>19</i>	<i>499652,01</i>	<i>1273173,65</i>
<i>20</i>	<i>499650,60</i>	<i>1273171,30</i>
<i>21</i>	<i>499651,97</i>	<i>1273168,31</i>
<i>22</i>	<i>499650,48</i>	<i>1273167,41</i>
<i>23</i>	<i>499657,28</i>	<i>1273155,66</i>
<i>24</i>	<i>499658,42</i>	<i>1273154,26</i>
<i>25</i>	<i>499660,37</i>	<i>1273150,83</i>
<i>26</i>	<i>499671,07</i>	<i>1273155,84</i>

*:3Y80*

<i>№</i>	<i>X</i>	<i>Y</i>
<i>1</i>	<i>499622,91</i>	<i>1273159,20</i>
<i>2</i>	<i>499620,49</i>	<i>1273162,16</i>
<i>3</i>	<i>499595,00</i>	<i>1273144,36</i>

*:3Y81*

<i>№</i>	<i>X</i>	<i>Y</i>
<i>1</i>	<i>499458,59</i>	<i>1273348,50</i>
<i>2</i>	<i>499456,15</i>	<i>1273352,12</i>
<i>3</i>	<i>499455,59</i>	<i>1273352,79</i>
<i>4</i>	<i>499449,50</i>	<i>1273347,66</i>
<i>5</i>	<i>499448,39</i>	<i>1273347,97</i>
<i>6</i>	<i>499448,14</i>	<i>1273348,28</i>
<i>7</i>	<i>499445,32</i>	<i>1273345,88</i>
<i>8</i>	<i>499443,16</i>	<i>1273346,06</i>
<i>9</i>	<i>499444,01</i>	<i>1273343,82</i>

<i>10</i>	<i>499445,20</i>	<i>1273341,66</i>
<i>11</i>	<i>499457,72</i>	<i>1273348,38</i>
<i>12</i>	<i>499457,88</i>	<i>1273348,22</i>

*:3У82*

<i>№</i>	<i>X</i>	<i>Y</i>
<i>1</i>	<i>499655,87</i>	<i>1273009,28</i>
<i>2</i>	<i>499652,29</i>	<i>1273016,02</i>
<i>3</i>	<i>499652,38</i>	<i>1273021,81</i>
<i>4</i>	<i>499656,91</i>	<i>1273021,81</i>
<i>5</i>	<i>499656,49</i>	<i>1273029,00</i>
<i>6</i>	<i>499641,59</i>	<i>1273028,07</i>
<i>7</i>	<i>499639,65</i>	<i>1273073,92</i>
<i>8</i>	<i>499642,01</i>	<i>1273076,23</i>
<i>9</i>	<i>499629,58</i>	<i>1273072,80</i>
<i>10</i>	<i>499613,43</i>	<i>1273072,78</i>
<i>11</i>	<i>499619,19</i>	<i>1273056,13</i>
<i>12</i>	<i>499616,76</i>	<i>1273055,30</i>
<i>13</i>	<i>499619,71</i>	<i>1273046,63</i>
<i>14</i>	<i>499600,86</i>	<i>1273040,18</i>
<i>15</i>	<i>499602,49</i>	<i>1273001,86</i>
<i>16</i>	<i>499611,14</i>	<i>1273001,90</i>
<i>17</i>	<i>499607,30</i>	<i>1273032,00</i>
<i>18</i>	<i>499625,42</i>	<i>1273032,69</i>
<i>19</i>	<i>499636,34</i>	<i>1273026,67</i>
<i>20</i>	<i>499646,42</i>	<i>1273023,77</i>
<i>21</i>	<i>499650,95</i>	<i>1273008,49</i>

Глава города Пскова

Б.А. Елкин