

**Проект межевания территории в границах улицы Октябрьский  
проспект, Советская, Свердлова, Воеводы Шуйского  
и реки Великой в городе Пскове**

**Основная часть проекта межевания**

*1. Общие положения*

Проектируемая территория располагается в границах улиц Октябрьский проспект, Советская, Свердлова, Воеводы Шуйского и реки Великой в городе Пскове в границах кадастровых кварталов: 60:27:0010314, 60:27:0010313, 60:27:0010312, 60:27:0010323, 60:27:0010324, 60:27:0010315, 60:27:0010322, 60:27:0010319, 60:27:0010321, 60:27:0010326, 60:27:0010325, 60:27:0010327, 60:27:0010328, 60:27:0010329, 60:27:0010330, 60:27:0010333, 60:27:0010332, 60:27:0010331, 60:27:0010336, 60:27:0010337.

Документация по территориальному планированию - проект межевания территории в границах улицы Октябрьский проспект, Советская, Свердлова, Воеводы Шуйского и реки Великой в городе Пскове) разработана на основании Постановления Администрации города Пскова от 30.11.2022 № 2360 «О принятии решения о подготовке проекта межевания территории в границах улицы Октябрьский проспект, Советская, Свердлова, Воеводы Шуйского и реки Великой в городе Пскове».

2. Перечень и сведения о площади образуемых земельных участков, способы их образования. Вид разрешенного использования образуемых земельных участков.

| Условный номер ЗУ | Площадь, м <sup>2</sup> | Вид разрешенного использования                    | Код   | Способ, вариант образования земельного участка   |
|-------------------|-------------------------|---|-------|--|
| :ЗУ1              | 3195                    | Среднеэтажная жилая застройка                     | 2.5   | Образование из земель, находящихся в государственной или муниципальной собственности.<br>Перераспределение ЗУ с 60:27:0010313:3    |
| :ЗУ2              | 26                      | Предоставление коммунальных услуг                 | 3.1.1 | Образование из земель, находящихся в государственной или муниципальной собственности.  |
| :ЗУ3              | 1127                    | Земельные участки (территории) общего пользования | 12.0  | Образование из земель, находящихся в государственной или муниципальной собственности.<br>Перераспределение ЗУ с 60:27:0010313:10   |
| :ЗУ4              | 3960                    | Среднеэтажная жилая застройка                     | 2.5   | Образование из земель, находящихся в государственной или муниципальной собственности.<br>Перераспределение ЗУ с 60:27:0010313:7    |
| :ЗУ5              | 4196                    | Земельные участки (территории) общего пользования | 12.0  | Образование из земель, находящихся в государственной или муниципальной собственности.  |
| :ЗУ6              | 2794                    | Среднеэтажная жилая застройка                     | 2.5   | Образование из земель, находящихся в государственной или муниципальной собственности.<br>Перераспределение ЗУ с КН 60:27:0010313:1 |

|       |      |   |      |   |
|-------|------|---|------|---|
| :ЗУ7  | 1328 | Среднеэтажная<br>жилая застройка                              | 2.5  | Образование из земель,<br>находящихся<br>в государственной или<br>муниципальной<br>собственности.<br>Перераспределение ЗУ<br>с КН 60:27:0010313:5 |
| :ЗУ8  | 333  | Земельные<br>участки<br>(территории)<br>общего<br>пользования | 12.0 | Образование из земель,<br>находящихся<br>в государственной<br>или муниципальной<br>собственности.   |
| :ЗУ9  | 3343 | Историко-<br>культурная<br>деятельность                       | 9.3  | Образование из земель,<br>находящихся<br>в государственной<br>или муниципальной<br>собственности.   |
| :ЗУ10 | 15   | Земельные<br>участки<br>(территории)<br>общего<br>пользования | 12.0 | Образование из земель,<br>находящихся<br>в государственной<br>или муниципальной<br>собственности.   |
| :ЗУ11 | 3667 | Земельные<br>участки<br>(территории)<br>общего<br>пользования | 12.0 | Образование из земель,<br>находящихся<br>в государственной<br>или муниципальной<br>собственности.   |
| :ЗУ12 | 1956 | Земельные<br>участки<br>(территории)<br>общего<br>пользования | 12.0 | Образование из земель,<br>находящихся<br>в государственной<br>или муниципальной<br>собственности.   |
| :ЗУ13 | 7603 | Земельные<br>участки<br>(территории)<br>общего<br>пользования | 12.0 | Образование из земель,<br>находящихся<br>в государственной<br>или муниципальной<br>собственности.   |
| :ЗУ14 | 866  | Земельные<br>участки<br>(территории)<br>общего<br>пользования | 12.0 | Образование из земель,<br>находящихся<br>в государственной<br>или муниципальной<br>собственности.   |
| :ЗУ15 | 414  | Земельные<br>участки<br>(территории)<br>общего<br>пользования | 12.0 | Образование из земель,<br>находящихся<br>в государственной<br>или муниципальной<br>собственности.   |

|       |      |   |        |   |
|-------|------|---|--------|---|
| :ЗУ16 | 934  | Обеспечение внутреннего правопорядка              | 8.3    | Образование из земель, находящихся в государственной или муниципальной собственности.   |
| :ЗУ17 | 2253 | Земельные участки (территории) общего пользования | 12.0   | Образование из земель, находящихся в государственной или муниципальной собственности.   |
| :ЗУ18 | 55   | Земельные участки (территории) общего пользования | 12.0   | Образование из земель, находящихся в государственной или муниципальной собственности.   |
| :ЗУ19 | 766  | Благоустройство территории                        | 12.0.2 | Образование из земель, находящихся в государственной или муниципальной собственности.   |
| :ЗУ20 | 872  | Земельные участки (территории) общего пользования | 12.0   | Образование из земель, находящихся в государственной или муниципальной собственности.   |
| :ЗУ21 | 8026 | Земельные участки (территории) общего пользования | 12.0   | Образование из земель, находящихся в государственной или муниципальной собственности.   |
| :ЗУ22 | 676  | Земельные участки (территории) общего пользования | 12.0   | Образование из земель, находящихся в государственной или муниципальной собственности.   |
| :ЗУ23 | 1333 | Улично-дорожная сеть                              | 12.0.1 | Образование из земель, находящихся в государственной или муниципальной собственности.   |
| :ЗУ24 | 2948 | Малоэтажная многоквартирная жилая застройка       | 2.1.1  | Образование из земель, находящихся в государственной или муниципальной собственности.<br>Перераспределение ЗУ с 60:27:0010333:3 |

|       |      |   |        |   |
|-------|------|---|--------|---|
| :3У25 | 1006 | Улично-дорожная сеть                              | 12.0.1 | Образование из земель, находящихся в государственной или муниципальной собственности. |
| :3У26 | 525  | Улично-дорожная сеть                              | 12.0.1 | Образование из земель, находящихся в государственной или муниципальной собственности. |
| :3У27 | 2067 | Улично-дорожная сеть                              | 12.0.1 | Образование из земель, находящихся в государственной или муниципальной собственности. |
| :3У28 | 904  | Благоустройство территории                        | 12.0.2 | Образование из земель, находящихся в государственной или муниципальной собственности. |
| :3У29 | 3911 | Улично-дорожная сеть                              | 12.0.1 | Образование из земель, находящихся в государственной или муниципальной собственности. |
| :3У30 | 66   | Земельные участки (территории) общего пользования | 12.0   | Образование из земель, находящихся в государственной или муниципальной собственности. |
| :3У31 | 247  | Земельные участки (территории) общего пользования | 12.0   | Образование из земель, находящихся в государственной или муниципальной собственности. |
| :3У32 | 1935 | Улично-дорожная сеть                              | 12.0.1 | Образование из земель, находящихся в государственной или муниципальной собственности. |
| :3У33 | 26   | Предоставление коммунальных услуг                 | 3.1.1  | Образование из земель, находящихся в государственной или муниципальной собственности. |
| :3У34 | 4815 | Земельные участки (территории)                    | 12.0   | Образование из земель, находящихся в государственной                                  |

|              |              |  |                        |  |
|--------------|--------------|--|------------------------|--|
|              |              | <i>общего пользования</i>  |                        | <i>или муниципальной собственности.</i>  |
| <i>:ЗУ35</i> | <i>1386</i>  | <i>Историко-культурная деятельность</i>  | <i>9.3</i>             | <i>Образование из земель, находящихся в государственной или муниципальной собственности.</i>   |
| <i>:ЗУ36</i> | <i>357</i>   | <i>Земельные участки (территории) общего пользования</i>                                       | <i>12.0</i>            | <i>Образование из земель, находящихся в государственной или муниципальной собственности.</i>   |
| <i>:ЗУ37</i> | <i>1932</i>  | <i>Малоэтажная многоквартирная жилая застройка</i>   | <i>2.1.1</i>           | <i>Образование из земель, находящихся в государственной или муниципальной собственности.<br/>Перераспределение ЗУ с 60:27:0010324:15</i> |
| <i>:ЗУ38</i> | <i>1542</i>  | <i>Благоустройство территории</i>  | <i>12.0.2</i>          | <i>Образование из земель, находящихся в государственной или муниципальной собственности.</i>   |
| <i>:ЗУ39</i> | <i>494</i>   | <i>Земельные участки (территории) общего пользования</i>                                       | <i>12.0</i>            | <i>Образование из земель, находящихся в государственной или муниципальной собственности.</i>   |
| <i>:ЗУ40</i> | <i>12298</i> | <i>Улично-дорожная сеть</i>  | <i>12.0.1</i>          | <i>Образование из земель, находящихся в государственной или муниципальной собственности.</i>   |
| <i>:ЗУ41</i> | <i>2772</i>  | <i>Земельные участки (территории) общего пользования</i>                                       | <i>12.0</i>            | <i>Образование из земель, находящихся в государственной или муниципальной собственности.</i>   |
| <i>:ЗУ42</i> | <i>2509</i>  | <i>Среднее и высшее профессиональное образование, Объекты культурно-досуговой деятельности</i> | <i>3.5.2<br/>3.6.1</i> | <i>Образование из земель, находящихся в государственной или муниципальной собственности..</i>  |

|       |      |   |        |  |
|-------|------|---|--------|--|
| :ЗУ43 | 486  | Благоустройство территории                        | 12.0.2 | Образование из земель, находящихся в государственной или муниципальной собственности.  |
| :ЗУ44 | 903  | Благоустройство территории                        | 12.0.2 | Образование из земель, находящихся в государственной или муниципальной собственности.  |
| :ЗУ45 | 1682 | Земельные участки (территории) общего пользования | 12.0   | Образование из земель, находящихся в государственной или муниципальной собственности.  |
| :ЗУ46 | 1417 | Малоэтажная многоквартирная жилая застройка       | 2.1.1  | Образование из земель, находящихся в государственной или муниципальной собственности.<br>Перераспределение ЗУ с 60:27:0010325:27 |
| :ЗУ47 | 1784 | Малоэтажная многоквартирная жилая застройка       | 2.1.1  | Образование из земель, находящихся в государственной или муниципальной собственности.<br>Перераспределение ЗУ с 60:27:0010325:15 |
| :ЗУ48 | 1604 | Земельные участки (территории) общего пользования | 12.0   | Образование из земель, находящихся в государственной или муниципальной собственности..   |
| :ЗУ49 | 67   | Земельные участки (территории) общего пользования | 12.0   | Образование из земель, находящихся в государственной или муниципальной собственности.  |
| :ЗУ50 | 1797 | Малоэтажная многоквартирная жилая застройка       | 2.1.1  | Образование из земель, находящихся в государственной или муниципальной собственности.<br>Перераспределение ЗУ с 60:27:0010326:2  |

|       |      |   |       |   |
|-------|------|---|-------|---|
| :ЗУ51 | 299  | Земельные участки (территории) общего пользования | 12.0  | Образование из земель, находящихся в государственной или муниципальной собственности.   |
| :ЗУ52 | 82   | Земельные участки (территории) общего пользования | 12.0  | Образование из земель, находящихся в государственной или муниципальной собственности.   |
| :ЗУ53 | 1860 | Малоэтажная многоквартирная жилая застройка       | 2.1.1 | Образование из земель, находящихся в государственной или муниципальной собственности.<br>Перераспределение ЗУ с 60:27:0010326:4                       |
| :ЗУ54 | 821  | Земельные участки (территории) общего пользования | 12.0  | Образование из земель, находящихся в государственной или муниципальной собственности.   |
| :ЗУ55 | 151  | Земельные участки (территории) общего пользования | 12.0  | Образование из земель, находящихся в государственной или муниципальной собственности.   |
| :ЗУ56 | 126  | Земельные участки (территории) общего пользования | 12.0  | Раздел ЗУ с 60:27:0010326:28:ЗУ1  |
| :ЗУ57 | 906  | Деловое управление                                | 4.1   | Образование из земель, находящихся в государственной или муниципальной собственности.<br>Перераспределение ЗУ с КН 60:27:0010326:28, 60:27:0010326:25 |
| :ЗУ58 | 596  | Культурное развитие                               | 3.6   | Образование из земель, находящихся в государственной или муниципальной собственности.<br>Перераспределение ЗУ с КН 60:27:0010326:518                  |



|       |      |   |        |  |
|-------|------|---|--------|--|
| :ЗУ59 | 1257 | Земельные участки (территории) общего пользования | 12.0   | Образование из земель, находящихся в государственной или муниципальной собственности.  |
| :ЗУ60 | 292  | Улично-дорожная сеть                              | 12.0.1 | Образование из земель, находящихся в государственной или муниципальной собственности.<br>Перераспределение ЗУ с КН 60:27:0010328:246 |
| :ЗУ61 | 684  | Земельные участки (территории) общего пользования | 12.0   | Образование из земель, находящихся в государственной или муниципальной собственности.  |
| :ЗУ62 | 341  | Земельные участки (территории) общего пользования | 12.0   | Образование из земель, находящихся в государственной или муниципальной собственности.  |
| :ЗУ63 | 87   | Земельные участки (территории) общего пользования | 12.0   | Образование из земель, находящихся в государственной или муниципальной собственности.  |
| :ЗУ64 | 234  | Земельные участки (территории) общего пользования | 12.0   | Образование из земель, находящихся в государственной или муниципальной собственности.  |
| :ЗУ65 | 2514 | Малоэтажная многоквартирная жилая застройка       | 2.1.1  | Образование из земель, находящихся в государственной или муниципальной собственности.<br>Перераспределение ЗУ с 60:27:0010330:9      |
| :ЗУ66 | 394  | Обеспечение внутреннего правопорядка              | 8.3    | Образование из земель, находящихся в государственной или муниципальной собственности.  |
| :ЗУ67 | 3661 | Малоэтажная многоквартирная жилая застройка       | 2.1.1  | Образование из земель, находящихся в государственной или муниципальной собственности.  |

|              |             |  |               |   |
|--------------|-------------|--|---------------|---|
|              |             |  |               | <i>Перераспределение ЗУ<br/>с 60:27:0010326:274</i>   |
| <i>:ЗУ68</i> | <i>279</i>  | <i>Земельные<br/>участки<br/>(территории)<br/>общего<br/>пользования</i> | <i>12.0</i>   | <i>Образование из земель,<br/>находящихся<br/>в государственной<br/>или муниципальной<br/>собственности.</i>  |
| <i>:ЗУ69</i> | <i>1494</i> | <i>Общежития</i>   | <i>3.2.4</i>  | <i>Образование из земель,<br/>находящихся<br/>в государственной<br/>или муниципальной<br/>собственности.<br/>Перераспределение ЗУ<br/>с 60:27:0010332:7</i>     |
| <i>:ЗУ70</i> | <i>47</i>   | <i>Земельные<br/>участки<br/>(территории)<br/>общего<br/>пользования</i> | <i>12.0</i>   | <i>Образование из земель,<br/>находящихся<br/>в государственной<br/>или муниципальной<br/>собственности.</i>  |
| <i>:ЗУ71</i> | <i>107</i>  | <i>Земельные<br/>участки<br/>(территории)<br/>общего<br/>пользования</i> | <i>12.0</i>   | <i>Образование из земель,<br/>находящихся<br/>в государственной<br/>или муниципальной<br/>собственности.</i>  |
| <i>:ЗУ72</i> | <i>61</i>   | <i>Земельные<br/>участки<br/>(территории)<br/>общего<br/>пользования</i> | <i>12.0</i>   | <i>Образование из земель,<br/>находящихся<br/>в государственной<br/>или муниципальной<br/>собственности.</i>  |
| <i>:ЗУ73</i> | <i>2648</i> | <i>Земельные<br/>участки<br/>(территории)<br/>общего<br/>пользования</i> | <i>12.0</i>   | <i>Образование из земель,<br/>находящихся<br/>в государственной<br/>или муниципальной<br/>собственности.</i>  |
| <i>:ЗУ74</i> | <i>13</i>   | <i>Земельные<br/>участки<br/>(территории)<br/>общего<br/>пользования</i> | <i>12.0</i>   | <i>Образование из земель,<br/>находящихся<br/>в государственной<br/>или муниципальной<br/>собственности.</i>  |
| <i>:ЗУ75</i> | <i>475</i>  | <i>Малоэтажная<br/>многоквартирная<br/>жилая застройка</i>               | <i>12.0.2</i> | <i>Образование из земель,<br/>находящихся<br/>в государственной<br/>или муниципальной<br/>собственности.<br/>Перераспределение ЗУ<br/>с КН 60:27:0010324:42</i> |

|       |      |   |        |   |
|-------|------|---|--------|---|
| :ЗУ76 | 97   | Земельные участки (территории) общего пользования | 12.0   | Образование из земель, находящихся в государственной или муниципальной собственности.   |
| :ЗУ77 | 156  | Историко-культурная деятельность                  | 9.3    | Образование из земель, находящихся в государственной или муниципальной собственности.   |
| :ЗУ78 | 175  | Земельные участки (территории) общего пользования | 12.0   | Образование из земель, находящихся в государственной или муниципальной собственности.   |
| :ЗУ79 | 861  | Земельные участки (территории) общего пользования | 12.0   | Образование из земель, находящихся в государственной или муниципальной собственности..  |
| :ЗУ80 | 59   | Земельные участки (территории) общего пользования | 12.0   | Образование из земель, находящихся в государственной или муниципальной собственности.   |
| :ЗУ81 | 201  | Деловое управление                                | 4.1    | Образование из земель, находящихся в государственной или муниципальной собственности.<br>Перераспределение ЗУ с КН 60:27:0010326:41 |
| :ЗУ81 | 60   | Благоустройство территории                        | 12.0.2 | Образование из земель, находящихся в государственной или муниципальной собственности.   |
| :ЗУ82 | 1540 | Земельные участки (территории) общего пользования | 12.0   | Образование из земель, находящихся в государственной или муниципальной собственности.   |
| :ЗУ82 | 1569 | Земельные участки (территории) общего пользования | 12.0   | Образование из земель, находящихся в государственной или муниципальной собственности.   |
| :ЗУ83 | 766  | Малоэтажная многоквартирная жилая застройка       | 2.1.1  | Образование из земель, находящихся в государственной  |

|              |             |                                 |            |  |
|--------------|-------------|---------------------------------|------------|--|
|              |             |                                 |            | <i>или муниципальной собственности.<br/>Перераспределение ЗУ<br/>с КН 60:27:0010328:4</i>  |
| <i>:ЗУ84</i> | <i>2453</i> | <i>Деловое управление</i>       | <i>4.1</i> | <i>Образование из земель, находящихся в государственной или муниципальной собственности.<br/>Перераспределение ЗУ<br/>с КН 60:27:0010326:264,<br/>60:27:0010326:33,<br/>60:27:0010326:28</i> |
|              |             | <i>Общественное питание</i>     | <i>4.6</i> |  |
|              |             | <i>Гостиничное обслуживание</i> | <i>4.7</i> |  |

Изменение одного вида разрешенного использования земельных участков и объектов капитального строительства на другой вид такого использования осуществляется в соответствии с градостроительным регламентом территориальной зоны при условии соблюдения требований технических регламентов.

Основные и вспомогательные виды разрешенного использования земельных участков и объектов капитального строительства правообладателями земельных участков и объектов капитального строительства, за исключением органов государственной власти, органов местного самоуправления, государственных и муниципальных учреждений, государственных и муниципальных унитарных предприятий, выбираются самостоятельно без дополнительных разрешений и согласования.

*3.Перечень и сведения о площади образуемых земельных участков, которые будут отнесены к территориям общего пользования, в том числе в отношении которых предполагаются резервирование и (или) изъятие для государственных или муниципальных нужд*

:ЗУ3-1127 кв.м, :ЗУ5-4223 кв.м, :ЗУ8-333 кв.м, :ЗУ9-3622 кв.м, :ЗУ10-15 кв.м, :ЗУ11-3544 кв.м, :ЗУ12-1938 кв.м, :ЗУ13-7806 кв.м, :ЗУ14-866 кв.м, :ЗУ15-414 кв.м, :ЗУ17-2373 кв.м, :ЗУ18-55 кв.м, :ЗУ19-766 кв.м, :ЗУ20-1540 кв.м, :ЗУ21-8026 кв.м, :ЗУ22-676 кв.м, :ЗУ23-1333 кв.м, :ЗУ25-1006 кв.м, :ЗУ26-525 кв.м, :ЗУ27-2766 кв.м, :ЗУ28-904 кв.м, :ЗУ29-3911 кв.м, :ЗУ30-66 кв.м, :ЗУ31-247 кв.м., :ЗУ32-1935 кв.м, :ЗУ34-7501 кв.м, :ЗУ36-357 кв.м, :ЗУ38-1542 кв.м, :ЗУ39-494 кв.м, :ЗУ40-12298 кв.м, :ЗУ41-2794 кв.м, :ЗУ43-486 кв.м, :ЗУ44-903 кв.м, :ЗУ45-1682 кв.м, :ЗУ48-1604 кв.м, :ЗУ49-67 кв.м, :ЗУ51-299 кв.м, :ЗУ52-82 кв.м, :ЗУ54-1778 кв.м, :ЗУ55-431 кв.м, :ЗУ56-126 кв.м, :ЗУ58-244 кв.м, :ЗУ59-1257 кв.м, :ЗУ60-107 кв.м, :ЗУ61-684 кв.м, :ЗУ62-388 кв.м, :ЗУ63-87 кв.м, :ЗУ64-234 кв.м, :ЗУ68-279 кв.м, :ЗУ70-47 кв.м, :ЗУ71-107 кв.м, :ЗУ72-61 кв.м, :ЗУ73-2648 кв.м, :ЗУ74-13 кв.м, :ЗУ78-175 кв.м, :ЗУ79-861 кв.м, :ЗУ80-59 кв.м, :ЗУ81-60 кв.м, :ЗУ82-1569 кв.м.

*4.Перечень и сведения о площади изменяемых земельных участков. Вид разрешенного использования изменяемых земельных участков.*

| Кадастровый номер ЗУ    | Площадь, м <sup>2</sup> | Исходный вид разрешенного использования                           | Проектируемый вид разрешенного использования | Код           |
|-------------------------|-------------------------|---|--|---------------|
| <i>60:27:0010313:14</i> | <i>318</i>              | <i>Для временной установки стандартного металлического гаража</i> | Благоустройство территории                   | <i>12.0.2</i> |

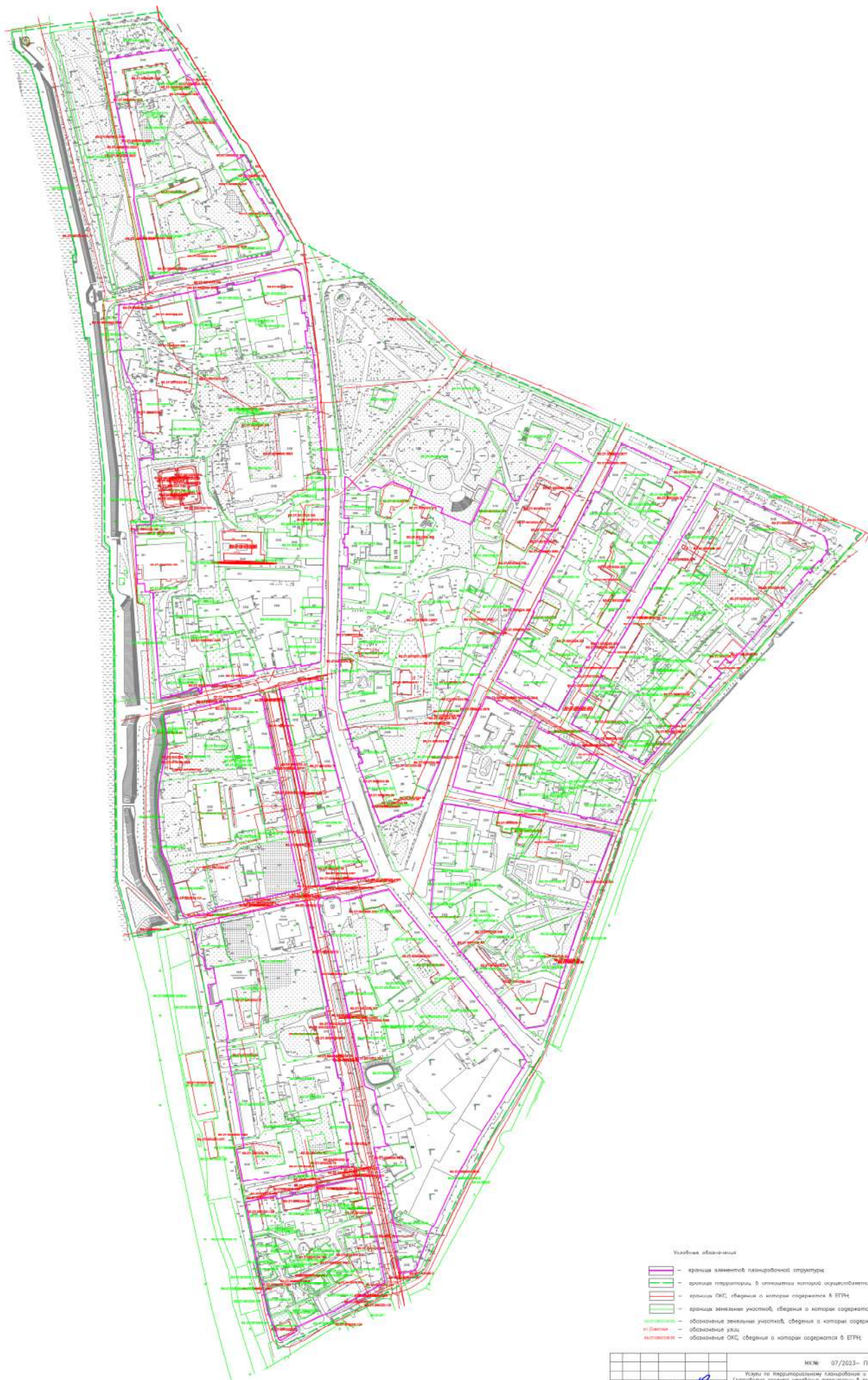

- Условные обозначения
- границы элементов планировочной структуры
  - границы территории, в отношении которой осуществляется подготовка проекта
  - границы ОКЗ, сведения о которых содержатся в ЕГРН
  - границы земельных участков, сведения о которых содержатся в ЕГРН
  - обозначение земельных участков, сведения о которых содержатся в ЕГРН
  - обозначение узла
  - обозначение ОКЗ, сведения о которых содержатся в ЕГРН

|   |           |                    |                  |
|---|-----------|--------------------|------------------|
|   |           | ИЭ.№ 07/2023- ПИ.1 |                  |
| Услуги по территориальному планированию и планировке территории<br>(разработка проекта межевания территории в границах улицы Октябрьской<br>проспекта, Сибирского, Свердловского, Зинковского, Баранова и реки Восточной в городе<br>Липецке) |           |                    |                  |
| Инв.Заказчик  | Лист №    | доп.               | П. Д             |
| ГИП   | Новиков   |                    |                  |
| Выполнитель   | Парагазов |                    |                  |
| Проект межевания территории   |           |                    | Страница         |
|   |           |                    | Лист             |
|   |           |                    | Листов           |
| <b>Целевые границы существующей<br/>элементов планировочной структуры</b>   |           |                    |                  |
|   |           |                    | 000 "Газ-Сервис" |
| Масштаб 1:2000  |           |                    |                  |

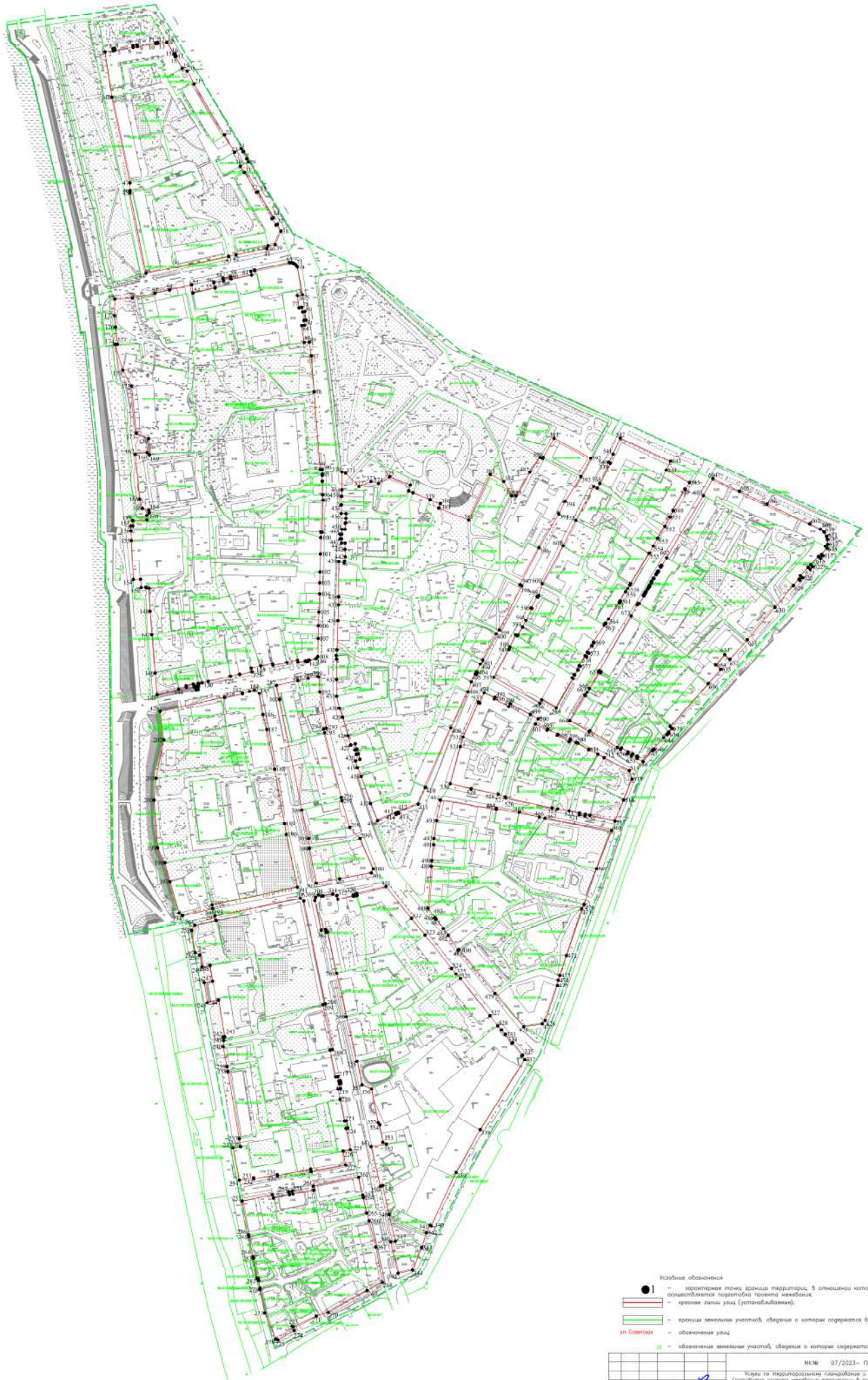

Условные обозначения

- - характерные точки границы территории, в отношении которой осуществляется подготовка проекта межевания;
- красные линии улиц (установленные);
- границы земельных участков, сведения о которых содержатся в ЕПРН;
- обозначения земельный участков, сведения о которых содержатся в ЕПРН

|             |          |      |      |   |         |        |
|-------------|----------|------|------|---|---------|--------|
|             |          |      |      | ИМ.№ 07/2023- ПИ.1  |         |        |
| Инв.Код.Уч. | Лист №   | доп. | П.   | Услуги по территориальному планированию и планировке территории (разработка проекта межевания территории в границах улицы Олега Фокеева, проспекта Соболевых, Свободы, Звездной, Баррикады и реки Волхов в городе Пскове) |         |        |
| ГИП         | Новоро   |      | Дата | Проект межевания территории   | Страниц | Лист   |
| Выполн.     | Паргалав |      |      | Церковь, красная линия  | п       | Листов |
|             |          |      |      | ООО "Гео-Сервис"  |         |        |
|             |          |      |      | Масштаб 1:2000  |         |        |



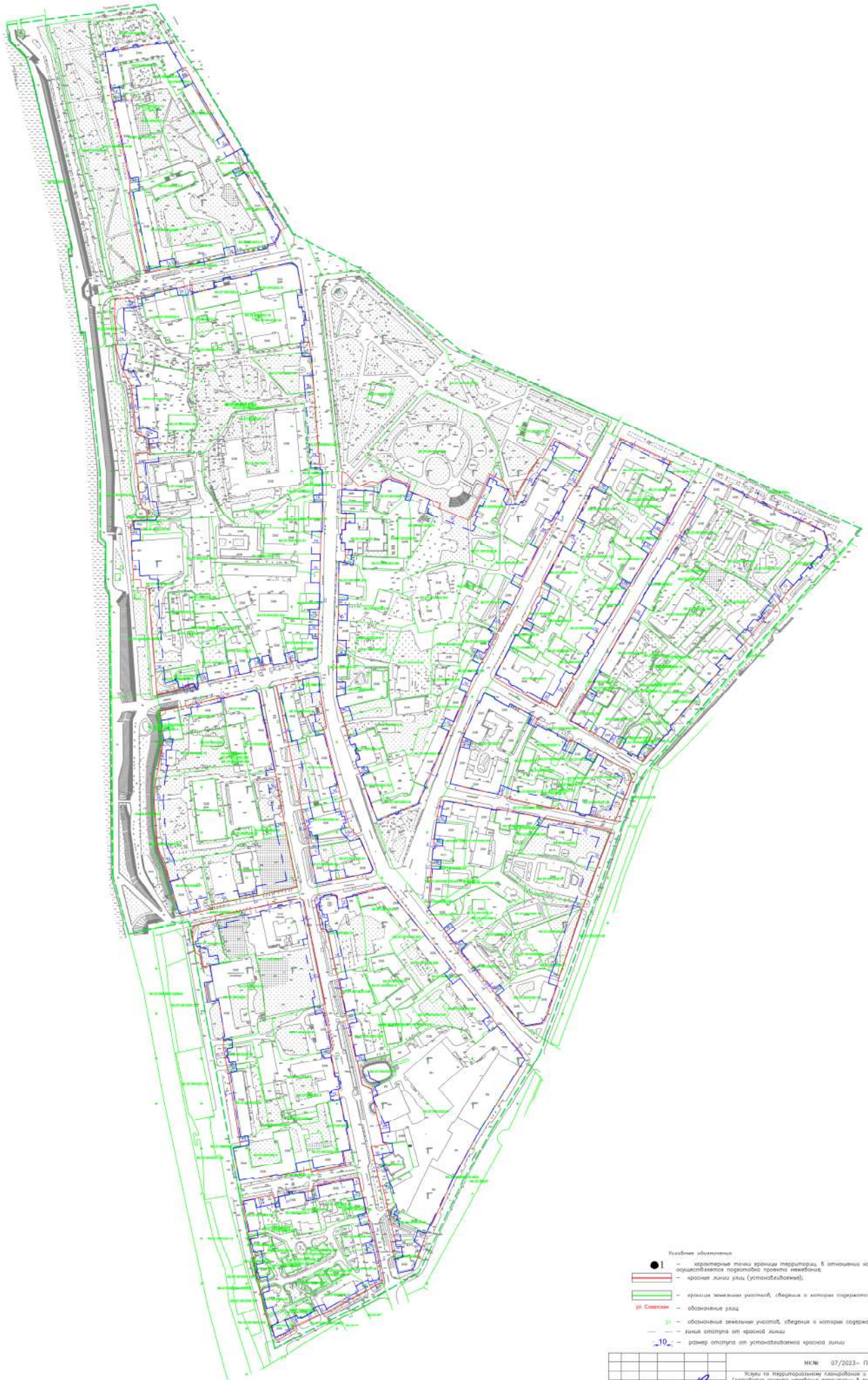

- Условные обозначения
- — характерные точки границы территории, в отношении которой осуществляется подготовка проекта застройки;
  - красная линия улиц (установленная);
  - граница земельного участка, сведения о котором содержатся в ЕГРН;
  - обозначение улиц;
  - обозначение земельных участков, сведения о которых содержатся в ЕГРН;
  - линия отступа от красной линии;
  - 10 — размер отступа от установленной красной линии.

|                                 |           |      |    |  |        |
|---------------------------------|-----------|------|----|--|--------|
|                                 |           |      |    | ИЧ.№ 07/2023- ПИЛ.1  |        |
|                                 |           |      |    | Услуги по территориальному планированию и планировке территории (разработка проекта застройки территории в границах улицы Октябрьской, проспекта Добычица, Сельского, Звездного, Заречного и реки Ветлуги в городе Пскове) |        |
| Инв.№                           | Лист №    | доп. | П. | Дата   |        |
| ГИП                             | Новоро    |      |    |  |        |
| Выполн.                         | Параказов |      |    |  |        |
| Проект застройки территории     |           |      |    | Старик   | Лист   |
| Чертеж отступа от красной линии |           |      |    | п  | Листов |
|                                 |           |      |    | ООО "Гео-Сервис"   |        |
| Масштаб 1:2000                  |           |      |    |  |        |

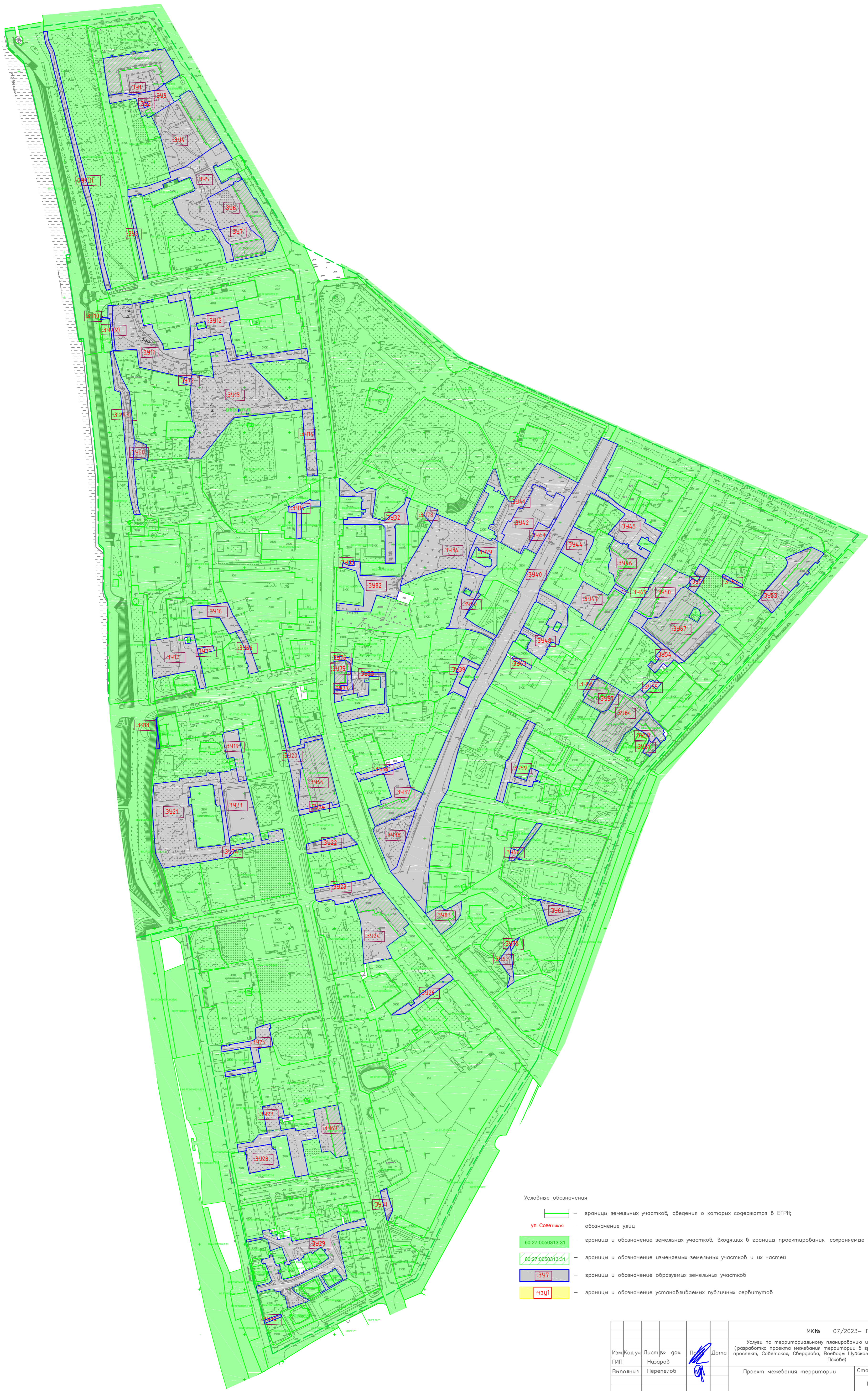

|               |             |    |      |  |        |                  |        |
|---------------|-------------|----|------|--|--------|------------------|--------|
|               |             |    |      | МК № 07/2023- ПМТ.1  |        |                  |        |
| Изм. Кол. уч. | Лист № док. | П. | Дата | Услуги по территориальному планированию и планировке территории<br>(разработка проекта межевания территории в границах улиц Октябрьский<br>проспект, Советская, Свободная, Воевода Шушского и реки Вальков в коридоре<br>Пскова) |        |                  |        |
| Выполнил      | Перепелов   |    |      |  |        |                  |        |
|               |             |    |      | Проект межевания территории  | Стадия | Лист             | Листов |
|               |             |    |      |  | П      |                  |        |
|               |             |    |      | Чертеж границ образуемых земельных участков  |        | ООО "Гео-Сервис" |        |
|               |             |    |      | Масштаб 1:2000   |        |                  |        |

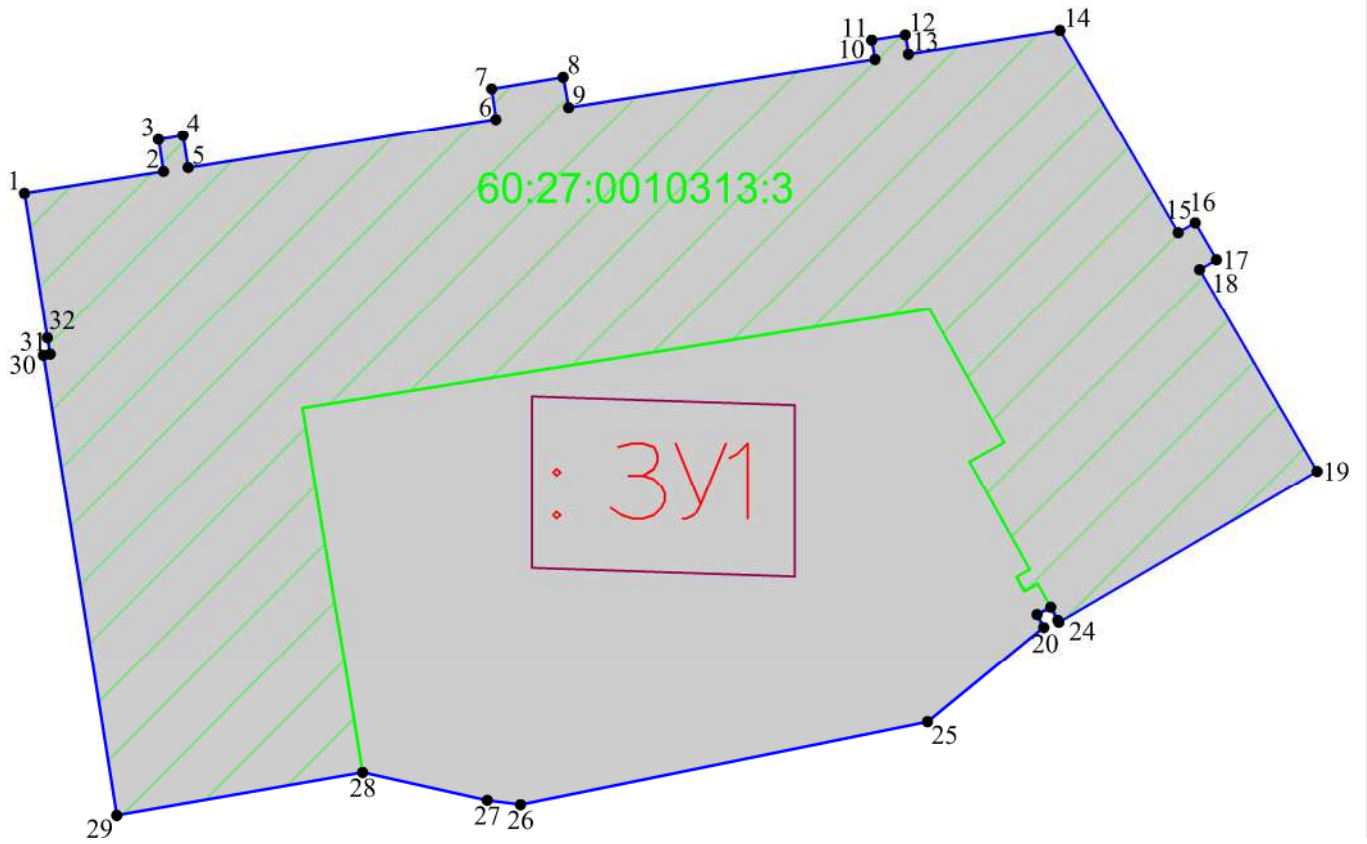





Согласовано:

Взам. инв. №

Подпись и дата



Инв. № подл.

Условные обозначения

-  — граница образуемого земельного участка;
-  — обозначение образуемого земельного участка;
-  — обозначение характерной точки границы образуемого земельного участка;
-  — обозначение перераспределяемых земельных участков и их частей

МК № 07/2023–ПМТ.1

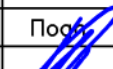
Услуги по территориальному планированию и планировке территории (разработка проекта межевания территории в границах улицы Октябрьский проспект, Советская, Свердлова, Воеводы Шуйского и реки Великой в городе Пскове)

| Изм.     | Кол.уч. | Лист         | № док. | Подпись   | Дата |
|----------|---------|--------------|--------|---|------|
|          |         |              |        |  |      |
| Выполнил |         | Семенов С.Ю. |        |  |      |

Проект межевания территории

| Стадия | Лист | Листов |
|--------|------|--------|
| П      |      |        |



Чертеж границ образуемого земельного участка  
: 3У1  
Масштаб 1: 500

ООО "Гео-Сервис"

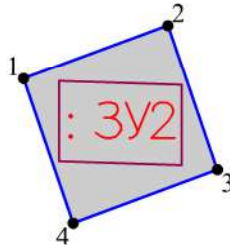
Согласовано:

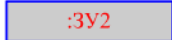

Условные обозначения

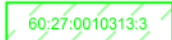
-  - граница образуемого земельного участка;
-  - обозначение образуемого земельного участка;
-  - обозначение характерной точки границы образуемого земельного участка;
-  - обозначение перераспределяемых земельных участков и их частей

|                |  |
|----------------|--|
| Взам. инв. №   |  |
|                |  |
| Подпись и дата |  |
|                |  |
| Инв. № подл.   |  |
|                |  |

МК № 07/2023–ПМТ.1

Услуги по территориальному планированию и планировке территории (разработка проекта межевания территории в границах улицы Октябрьский проспект, Советская, Свердлова, Воеводы Шуйского и реки Великой в городе Пскове)

| Изм.     | Кол.уч. | Лист | № док. | Подпись      | Дата |
|----------|---------|------|--------|--------------|------|
| ГИП      |         |      |        | Назаров А.В. |      |
| Выполнил |         |      |        | Семенов С.Ю. |      |

Проект межевания территории

| Стадия | Лист | Листов |
|--------|------|--------|
| П      |      |        |

Чертеж границ образуемого земельного участка  
: 3У2  
Масштаб 1:250

ООО "Гео-Сервис"

Согласовано:

Взам. инв. №

Подпись и дата

Инв. № подл.

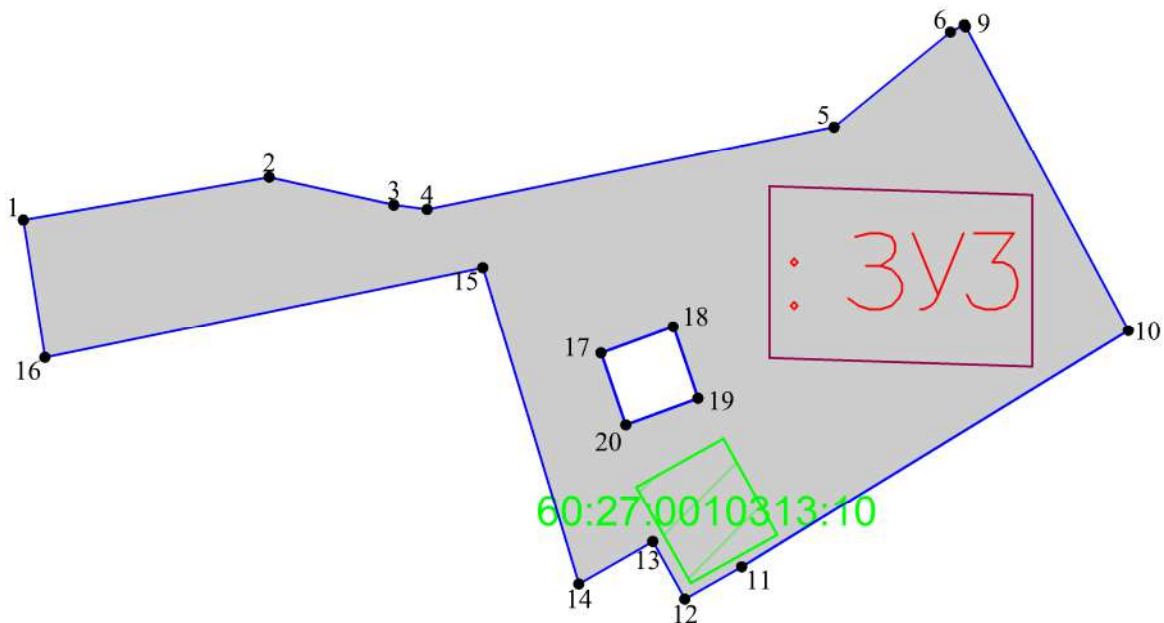

Условные обозначения

- граница образуемого земельного участка;
- обозначение образуемого земельного участка;
- обозначение характерной точки границы образуемого земельного участка;
- обозначение перераспределяемых земельных участков и их частей

МК № 07/2023–ПМТ.1

Услуги по территориальному планированию и планировке территории (разработка проекта межевания территории в границах улицы Октябрьский проспект, Советская, Свердлова, Воеводы Шуйского и реки Великой в городе Пскове)

| Изм.     | Кол.уч. | Лист         | № док. | Подпись | Дата |
|----------|---------|--------------|--------|---------|------|
| ГИП      |         | Назаров А.В. |        |         |      |
| Выполнил |         | Семенов С.Ю. |        |         |      |

Проект межевания территории



| Стадия | Лист | Листов |
|--------|------|--------|
| П      |      |        |

Чертеж границ образуемого земельного участка  
:ЗУЗ  
Масштаб 1:500

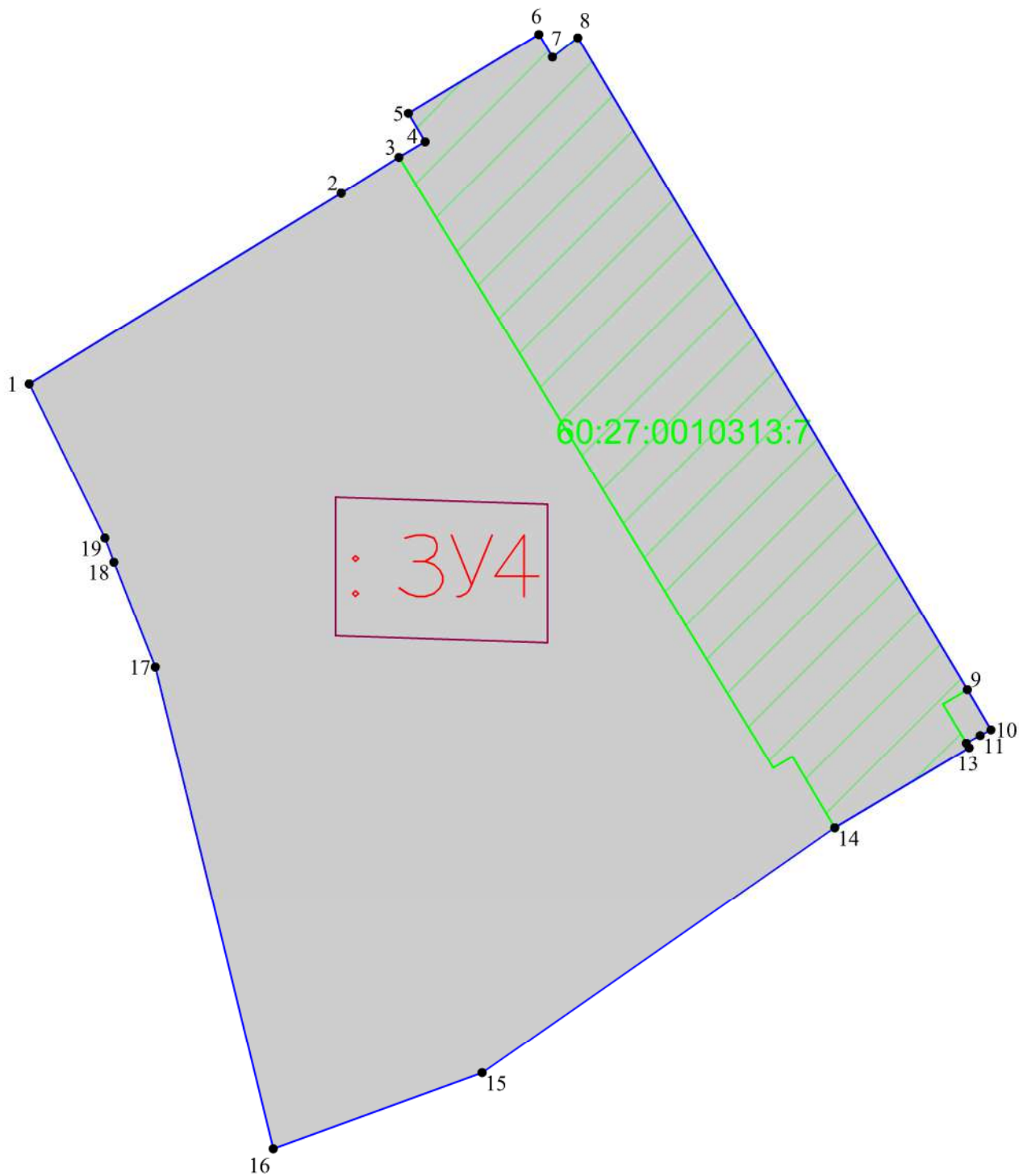
ООО "Гео-Сервис"



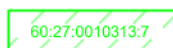

Условные обозначения

-  — граница образуемого земельного участка;
-  — обозначение образуемого земельного участка;
-  — обозначение характерной точки границы образуемого земельного участка;
-  — обозначение перераспределяемых земельных участков и их частей

|                |  |
|----------------|--|
| Согласовано:   |  |
| Взам. инв. №   |  |
| Подпись и дата |  |
| Инв. № подл.   |  |

МК № 07/2023–ПМТ.1

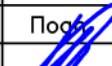
Услуги по территориальному планированию и планировке территории (разработка проекта межевания территории в границах улицы Октябрьский проспект, Советская, Свердлова, Воеводы Шуйского и реки Великой в городе Пскове)

| Изм.     | Кол.уч. | Лист | № док.       | Подпись   | Дата |
|----------|---------|------|--------------|---|------|
|          |         |      |              |  |      |
| ГИП      |         |      | Назаров А.В. |   |      |
| Выполнил |         |      | Семенов С.Ю. |  |      |

Проект межевания территории



| Стадия | Лист | Листов |
|--------|------|--------|
| П      |      |        |

Чертеж границ образуемого земельного участка  
:ЗУ4  
Масштаб 1:500

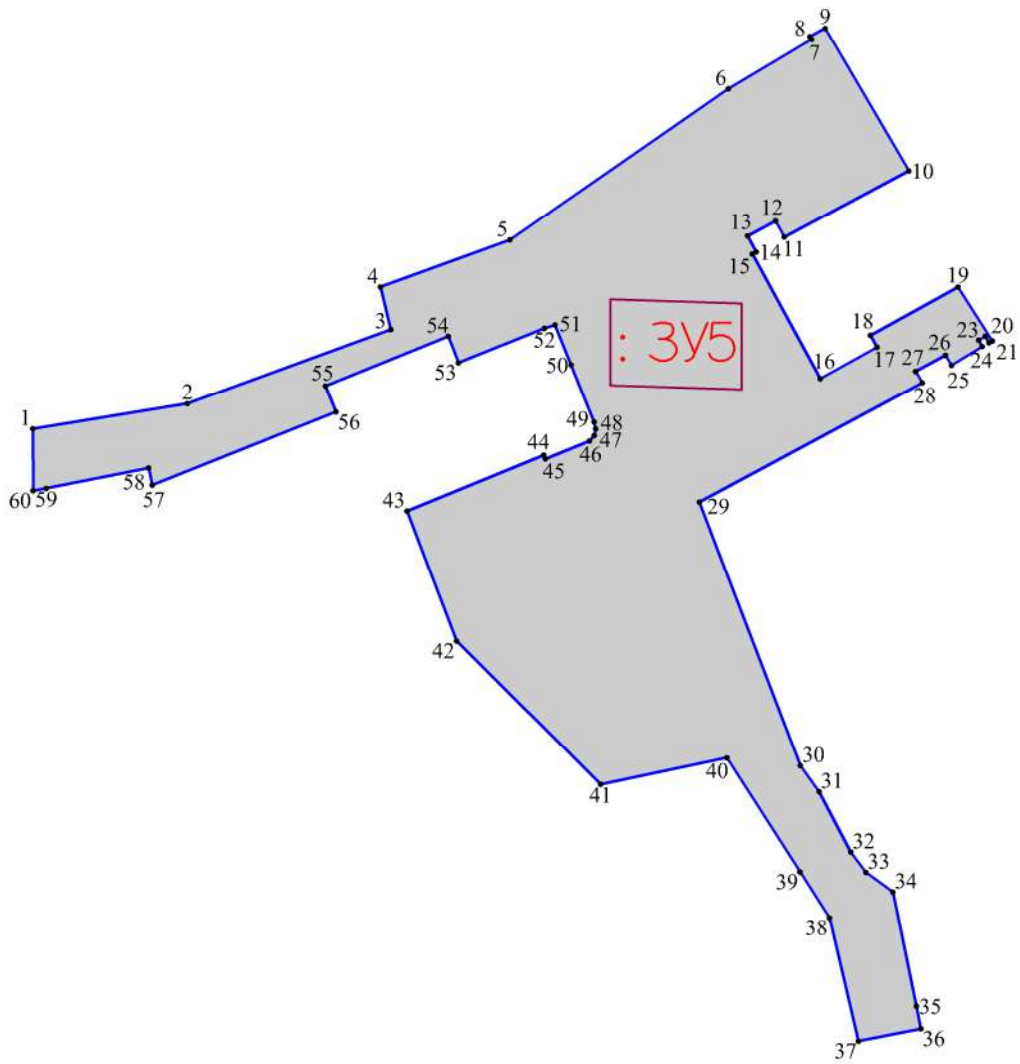
ООО "Гео-Сервис"



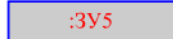

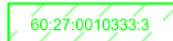
Условные обозначения

-  — граница образуемого земельного участка;
-  — обозначение образуемого земельного участка;
-  — обозначение характерной точки границы образуемого земельного участка;
-  — обозначение перераспределяемых земельных участков и их частей

|                |  |  |  |  |  |
|----------------|--|--|--|--|--|
| Согласовано:   |  |  |  |  |  |
| Взам. инв. №   |  |  |  |  |  |
| Подпись и дата |  |  |  |  |  |
| Инв. № подл.   |  |  |  |  |  |

МК № 07/2023–ПМТ.1

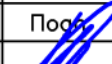
Услуги по территориальному планированию и планировке территории (разработка проекта межевания территории в границах улицы Октябрьский проспект, Советская, Свердлова, Воеводы Шуйского и реки Великой в городе Пскове)

| Изм.     | Кол.уч. | Лист         | № док. | Подпись   | Дата |
|----------|---------|--------------|--------|---|------|
|          |         |              |        |  |      |
| Выполнил |         | Семенов С.Ю. |        |  |      |

Проект межевания территории



| Стадия | Лист | Листов |
|--------|------|--------|
| П      |      |        |

Чертеж границ образуемого земельного участка  
:ЗУ5  
Масштаб 1:1000

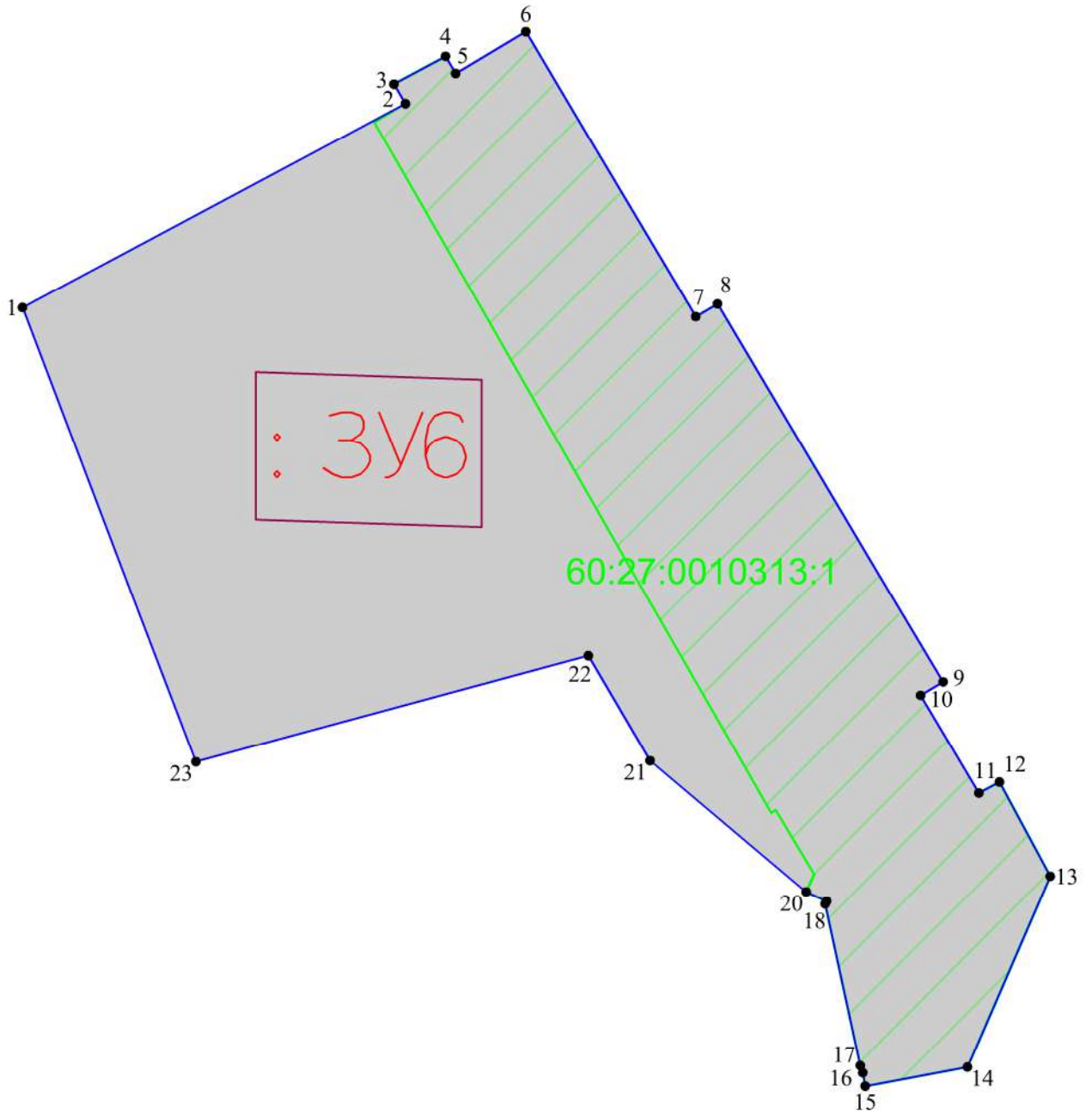
ООО "Гео-Сервис"



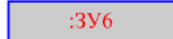

Условные обозначения

-  — граница образуемого земельного участка;
-  — обозначение образуемого земельного участка;
-  — обозначение характерной точки границы образуемого земельного участка;
-  — обозначение перераспределяемых земельных участков и их частей

|                |  |
|----------------|--|
| Согласовано:   |  |
| Взам. инв. №   |  |
| Подпись и дата |  |
| Инв. № подл.   |  |

МК № 07/2023–ПМТ.1

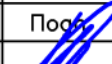
Услуги по территориальному планированию и планировке территории (разработка проекта межевания территории в границах улицы Октябрьский проспект, Советская, Свердлова, Воеводы Шуйского и реки Великой в городе Пскове)

| Изм. | Кол.уч. | Лист | № док. | Подпись   | Дата |
|------|---------|------|--------|---|------|
|      |         |      |        |  |      |
|      |         |      |        |  |      |

Проект межевания территории

| Стадия | Лист | Листов |
|--------|------|--------|
| П      |      |        |



Чертеж границ образуемого земельного участка  
: 3У6  
Масштаб 1: 500

ООО "Гео-Сервис"

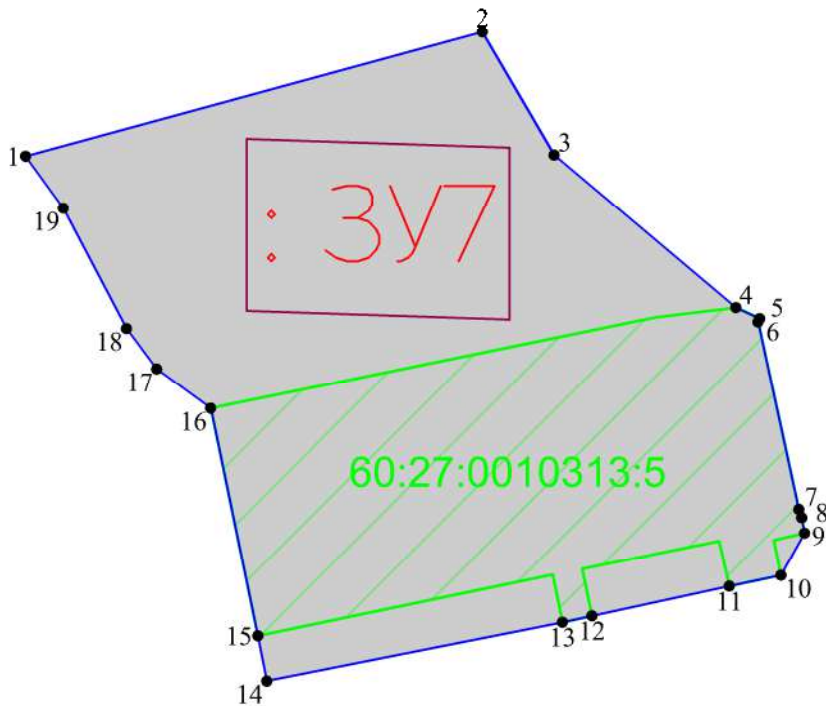



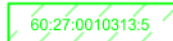

Условные обозначения

-  — граница образуемого земельного участка;
-  — обозначение образуемого земельного участка;
-  — обозначение характерной точки границы образуемого земельного участка;
-  — обозначение перераспределяемых земельных участков и их частей

|                |  |
|----------------|--|
| Согласовано:   |  |
| Взам. инв. №   |  |
| Подпись и дата |  |
| Инв. № подл.   |  |

МК № 07/2023–ПМТ.1

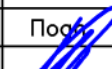
Услуги по территориальному планированию и планировке территории (разработка проекта межевания территории в границах улицы Октябрьский проспект, Советская, Свердлова, Воеводы Шуйского и реки Великой в городе Пскове)

| Изм.     | Кол.уч. | Лист         | № док. | Подпись   | Дата |
|----------|---------|--------------|--------|---|------|
|          |         |              |        |  |      |
| Выполнил |         | Семенов С.Ю. |        |  |      |

Проект межевания территории



| Стадия | Лист | Листов |
|--------|------|--------|
| П      |      |        |

Чертеж границ образуемого земельного участка  
: 3У7  
Масштаб 1: 500

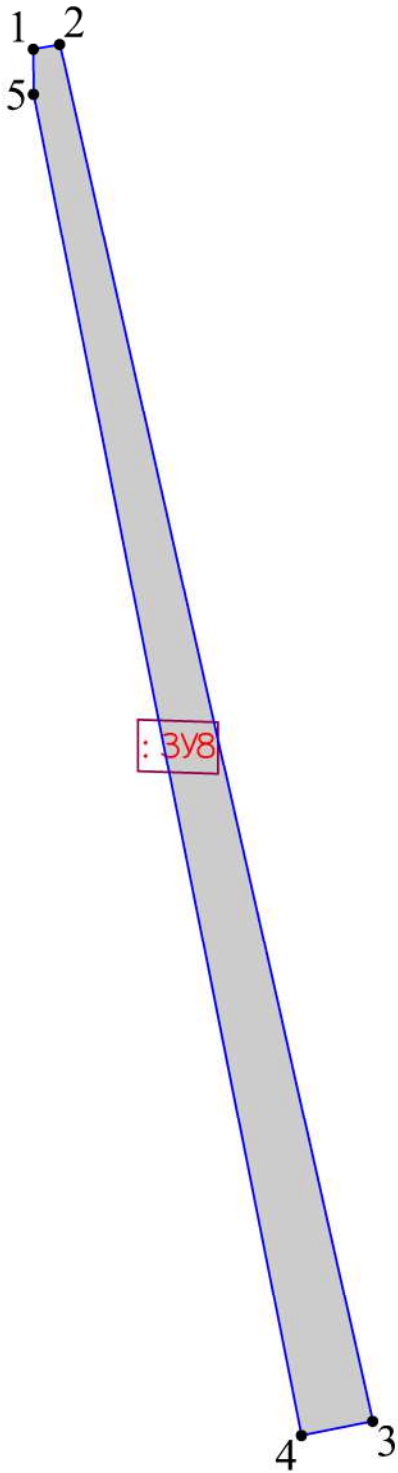
ООО "Гео–Сервис"



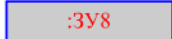

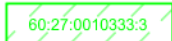
Условные обозначения

-  — граница образуемого земельного участка;
-  — обозначение образуемого земельного участка;
-  — обозначение характерной точки границы образуемого земельного участка;
-  — обозначение перераспределяемых земельных участков и их частей

|                |  |
|----------------|--|
| Согласовано:   |  |
| Взам. инв. №   |  |
| Подпись и дата |  |
| Инв. № подл.   |  |

МК № 07/2023–ПМТ.1

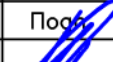
Услуги по территориальному планированию и планировке территории (разработка проекта межевания территории в границах улицы Октябрьский проспект, Советская, Свердлова, Воеводы Шуйского и реки Великой в городе Пскове)

| Изм.     | Кол.уч. | Лист | № док.       | Подпись   | Дата |
|----------|---------|------|--------------|---|------|
|          |         |      |              |  |      |
| ГИП      |         |      | Назаров А.В. |   |      |
| Выполнил |         |      | Семенов С.Ю. |  |      |

Проект межевания территории

| Стадия | Лист | Листов |
|--------|------|--------|
| П      |      |        |



Чертеж границ образуемого земельного участка  
:ЗУ8  
Масштаб 1: 500

ООО "Гео-Сервис"

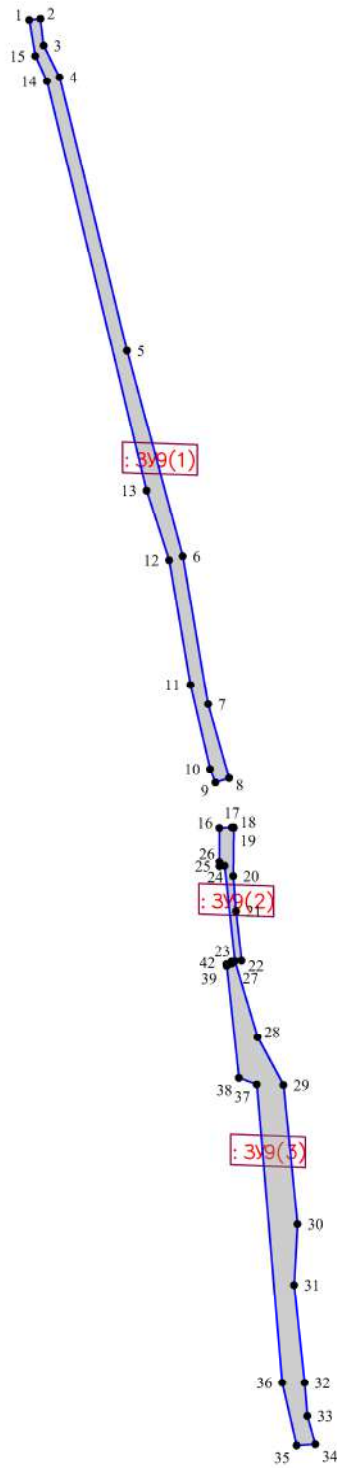
|               |                |              |  |  |
|---------------|----------------|--------------|--|--|
| Согласование: |                |              |  |  |
| Инд. № посл.  | Подпись и дата | Взам. инд. № |  |  |

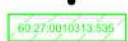

Условные обозначения

-  - границы образуемого земельного участка;
-  - обозначение образуемого земельного участка;
-  - обозначение характерной точки границы образуемого земельного участка;
-  - обозначение перераспределяемых земельных участков и их частей

|      |         |      |        |       |   |                             |        |                  |        |  |
|------|---------|------|--------|-------|---|-----------------------------|--------|------------------|--------|--|
|      |         |      |        |       | МК № 07/2023–ПМТ.1  |                             |        |                  |        |  |
|      |         |      |        |       | Услуги по территориальному планированию и планировке территории<br>(разработка проекта межевания территории в границах улицы Октябрьский<br>проспект, Советская, Свердлова, Воеводы Шуйского и реки Великой в городе<br>Пскове) |                             |        |                  |        |  |
| Изм. | Код.уч. | Лист | № док. | Подп. | Дата  | Проект межевания территории | Стадия | Лист             | Листов |  |
|      |         |      |        |       |   |                             | П      |                  |        |  |
|      |         |      |        |       | Чертеж границ образуемого земельного<br>участка<br>: ЗУ9<br>Масштаб 1:2000  |                             |        | ООО "Гео-Сервис" |        |  |

◊ : 3У10  
 ◊

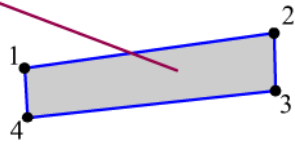



Согласовано:

Взам. инв. №

Подпись и дата

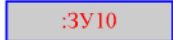

Инв. № подл.

Условные обозначения

-  — граница образуемого земельного участка;
-  — обозначение образуемого земельного участка;
-  1 — обозначение характерной точки границы образуемого земельного участка;
-  — обозначение перераспределяемых земельных участков и их частей

МК № 07/2023–ПМТ.1

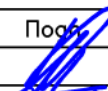
Услуги по территориальному планированию и планировке территории (разработка проекта межевания территории в границах улицы Октябрьский проспект, Советская, Свердлова, Воеводы Шуйского и реки Великой в городе Пскове)

| Изм.     | Кол.уч. | Лист | № док. | Подпись  | Дата |
|----------|---------|------|--------|--|------|
|          |         |      |        |               |      |
| ГИП      |         |      |        | Назаров А.В.   |      |
| Выполнил |         |      |        | Семенов С.Ю.  |      |

Проект межевания территории

| Стадия | Лист | Листов |
|--------|------|--------|
| П      |      |        |



Чертеж границ образуемого земельного участка  
 : 3У10  
 Масштаб 1: 250

ООО "Гео-Сервис"

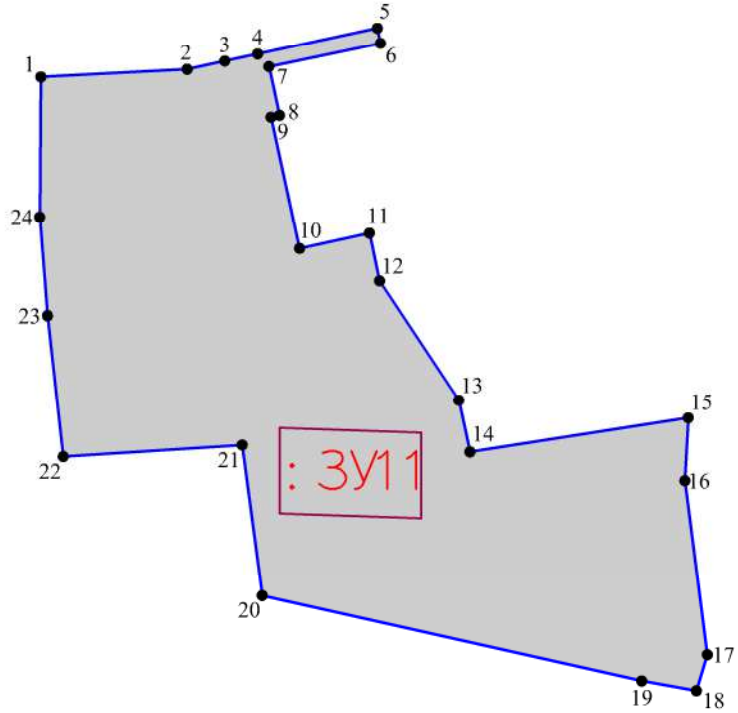
|                |  |
|----------------|--|
| Согласовано:   |  |
|                |  |
| Взам. инв. №   |  |
|                |  |
| Подпись и дата |  |
|                |  |
| Инв. № подл.   |  |
|                |  |



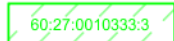

Условные обозначения

-  — граница образуемого земельного участка;
-  — обозначение образуемого земельного участка;
-  1 — обозначение характерной точки границы образуемого земельного участка;
-  — обозначение перераспределяемых земельных участков и их частей

МК № 07/2023–ПМТ.1

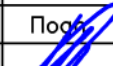
Услуги по территориальному планированию и планировке территории (разработка проекта межевания территории в границах улицы Октябрьский проспект, Советская, Свердлова, Воеводы Шуйского и реки Великой в городе Пскове)

| Изм.     | Кол.уч. | Лист | № док.       | Подпись   | Дата |
|----------|---------|------|--------------|---|------|
|          |         |      |              |  |      |
| ГИП      |         |      | Назаров А.В. |   |      |
| Выполнил |         |      | Семенов С.Ю. |  |      |

Проект межевания территории



| Стадия | Лист | Листов |
|--------|------|--------|
| П      |      |        |

Чертеж границ образуемого земельного участка  
:ЗУ11  
Масштаб 1:1000

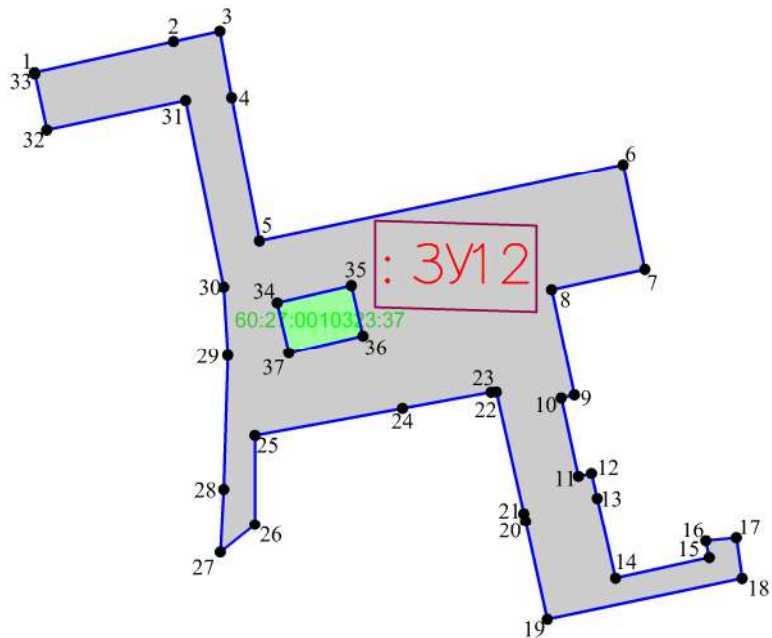
ООО "Гео-Сервис"



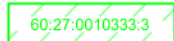

Условные обозначения

-  — граница образуемого земельного участка;
-  — обозначение образуемого земельного участка;
-  — обозначение характерной точки границы образуемого земельного участка;
-  — обозначение перераспределяемых земельных участков и их частей

|                |  |
|----------------|--|
| Согласовано:   |  |
| Взам. инв. №   |  |
| Подпись и дата |  |
| Инв. № подл.   |  |

МК № 07/2023–ПМТ.1

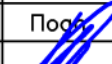
Услуги по территориальному планированию и планировке территории (разработка проекта межевания территории в границах улицы Октябрьский проспект, Советская, Свердлова, Воеводы Шуйского и реки Великой в городе Пскове)

| Изм.     | Кол.уч. | Лист         | № док. | Подпись   | Дата |
|----------|---------|--------------|--------|---|------|
|          |         |              |        |  |      |
| ГИП      |         | Назаров А.В. |        |   |      |
| Выполнил |         | Семенов С.Ю. |        |  |      |

Проект межевания территории

| Стадия | Лист | Листов |
|--------|------|--------|
| П      |      |        |

Чертеж границ образуемого земельного участка  
: ЗУ12  
Масштаб 1:1000

ООО "Гео-Сервис"

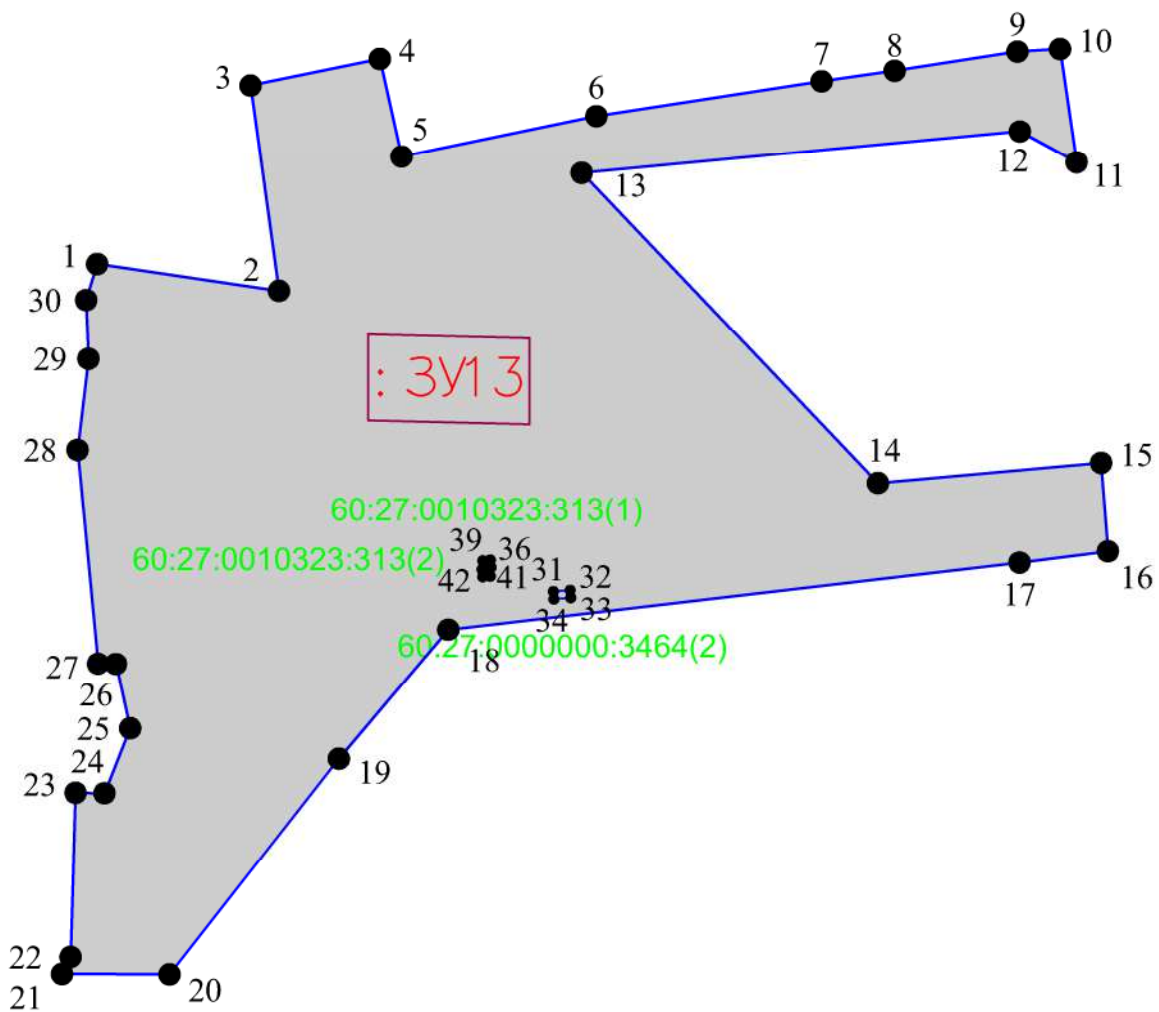

Согласовано:

Взам. инв. №

Подпись и дата

Инв. № подл.

Условные обозначения

- граница образуемого земельного участка;
- :3У13 — обозначение образуемого земельного участка;
- 1 — обозначение характерной точки границы образуемого земельного участка;
- 60:27:0010333:3 — обозначение перераспределяемых земельных участков и их частей

МК № 07/2023–ПМТ.1

Услуги по территориальному планированию и планировке территории (разработка проекта межевания территории в границах улицы Октябрьский проспект, Советская, Свердлова, Воеводы Шуйского и реки Великой в городе Пскове)

| Изм. | Кол.уч. | Лист | № док. | Подпись             | Дата |
|------|---------|------|--------|---------------------|------|
|      |         |      |        | <i>Назаров А.В.</i> |      |
|      |         |      |        | <i>Семенов С.Ю.</i> |      |

Проект межевания территории

| Стадия | Лист | Листов |
|--------|------|--------|
| П      |      |        |

Чертеж границ образуемого земельного участка  
: 3У13  
Масштаб 1:1000

ООО "Гео-Сервис"

|                |  |  |  |  |  |
|----------------|--|--|--|--|--|
| Согласовано:   |  |  |  |  |  |
|                |  |  |  |  |  |
| Взам. инв. №   |  |  |  |  |  |
|                |  |  |  |  |  |
| Подпись и дата |  |  |  |  |  |
|                |  |  |  |  |  |
| Инв. № подл.   |  |  |  |  |  |
|                |  |  |  |  |  |

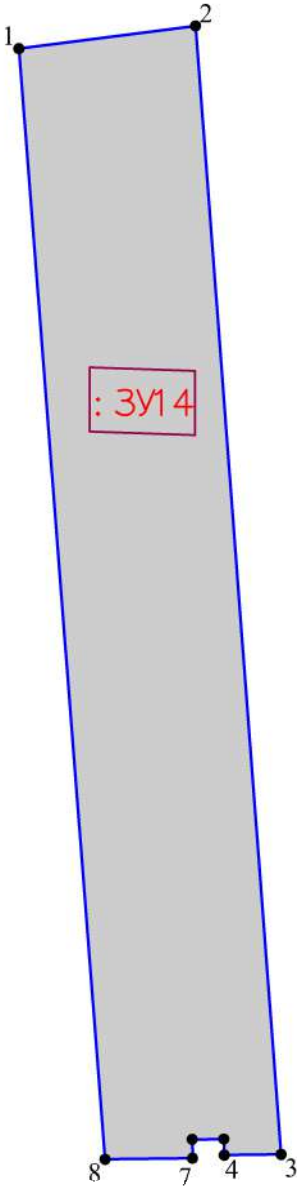

- Условные обозначения
- граница образуемого земельного участка;
  - :ЗУ14 – обозначение образуемого земельного участка;
  - 1 – обозначение характерной точки границы образуемого земельного участка;
  - 60:27:0010313:535 – обозначение перераспределяемых земельных участков и их частей

МК № 07/2023–ПМТ.1

Услуги по территориальному планированию и планировке территории (разработка проекта межевания территории в границах улицы Октябрьский проспект, Советская, Свердлова, Воеводы Шуйского и реки Великой в городе Пскове)

| Изм.     | Кол.уч. | Лист | № док.       | Подпись | Дата |
|----------|---------|------|--------------|---------|------|
|          |         |      |              |         |      |
| ГИП      |         |      | Назаров А.В. |         |      |
| Выполнил |         |      | Семенов С.Ю. |         |      |

Проект межевания территории

| Стадия | Лист | Листов |
|--------|------|--------|
| П      |      |        |

Чертеж границ образуемого земельного участка  
:ЗУ14  
Масштаб 1:500





ООО "Гео-Сервис"

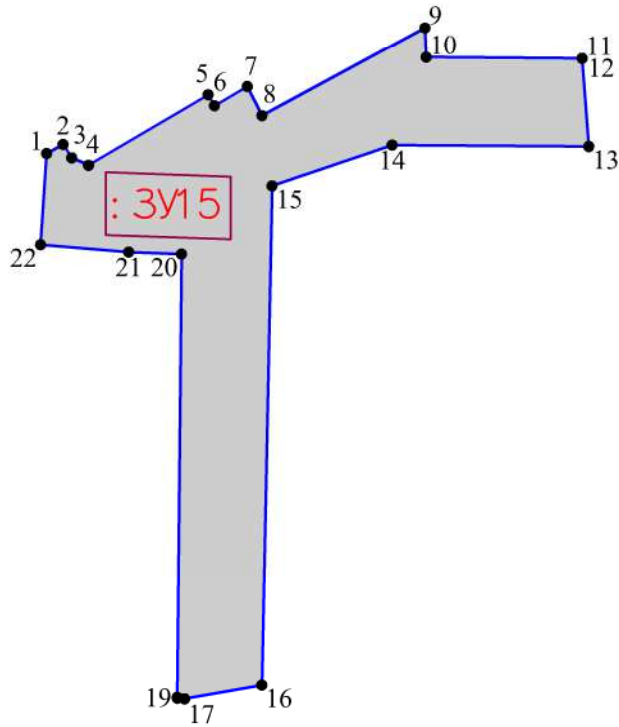

|                |  |  |  |  |  |
|----------------|--|--|--|--|--|
| Согласовано:   |  |  |  |  |  |
|                |  |  |  |  |  |
|                |  |  |  |  |  |
|                |  |  |  |  |  |
| Взам. инв. №   |  |  |  |  |  |
|                |  |  |  |  |  |
|                |  |  |  |  |  |
| Подпись и дата |  |  |  |  |  |
|                |  |  |  |  |  |
|                |  |  |  |  |  |
| Инв. № подл.   |  |  |  |  |  |
|                |  |  |  |  |  |
|                |  |  |  |  |  |





Условные обозначения

-  - граница образуемого земельного участка;
-  - обозначение образуемого земельного участка;
-  1 - обозначение характерной точки границы образуемого земельного участка;
-  - обозначение перераспределяемых земельных участков и их частей

МК № 07/2023–ПМТ.1

Услуги по территориальному планированию и планировке территории  
(разработка проекта межевания территории в границах улицы Октябрьский  
проспект, Советская, Свердлова, Воеводы Шуйского и реки Великой в городе  
Пскове)

|          |              |      |        |   |      |
|----------|--------------|------|--------|---|------|
| Изм.     | Кол.уч.      | Лист | № док. | Подпись   | Дата |
|          |              |      |        |  |      |
| ГИП      | Назаров А.В. |      |        |   |      |
| Выполнил | Семенов С.Ю. |      |        |  |      |

Проект межевания территории

|        |      |        |
|--------|------|--------|
| Стадия | Лист | Листов |
| П      |      |        |

Чертеж границ образуемого земельного  
участка  
:ЗУ15  
Масштаб 1:500

ООО "Гео-Сервис"

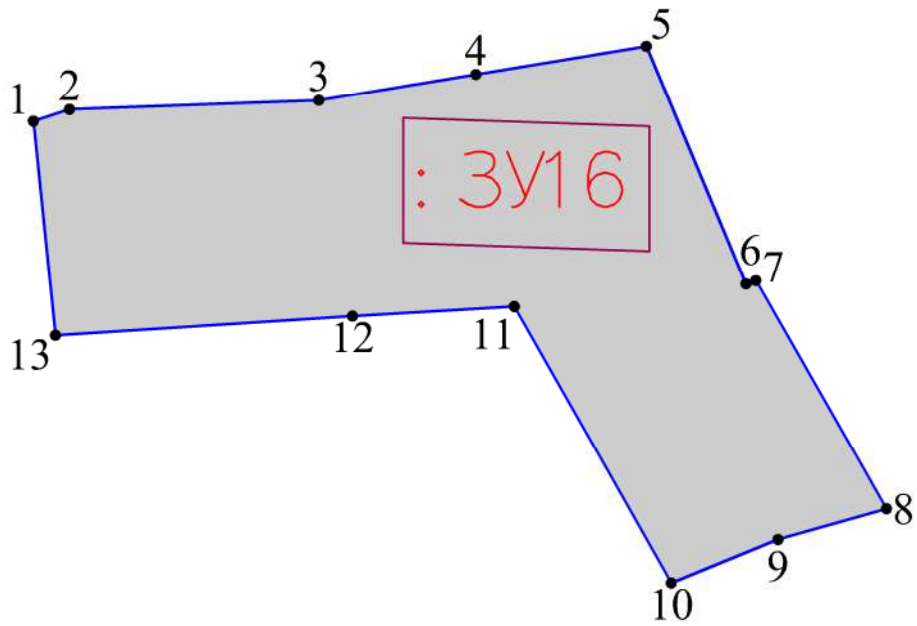



Согласовано:

Взам. инв. №

Подпись и дата

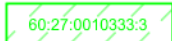

Инв. № подл.

Условные обозначения

-  — граница образуемого земельного участка;
-  — обозначение образуемого земельного участка;
-  — обозначение характерной точки границы образуемого земельного участка;
-  — обозначение перераспределяемых земельных участков и их частей

МК № 07/2023–ПМТ.1

Услуги по территориальному планированию и планировке территории (разработка проекта межевания территории в границах улицы Октябрьский проспект, Советская, Свердлова, Воеводы Шуйского и реки Великой в городе Пскове)

| Изм.     | Кол.уч. | Лист | № док.       | Подпись   | Дата |
|----------|---------|------|--------------|---|------|
|          |         |      |              |  |      |
| ГИП      |         |      | Назаров А.В. |   |      |
| Выполнил |         |      | Семенов С.Ю. |  |      |

Проект межевания территории

| Стадия | Лист | Листов |
|--------|------|--------|
| П      |      |        |

Чертеж границ образуемого земельного участка  
: 3У16  
Масштаб 1: 500

ООО "Гео–Сервис"

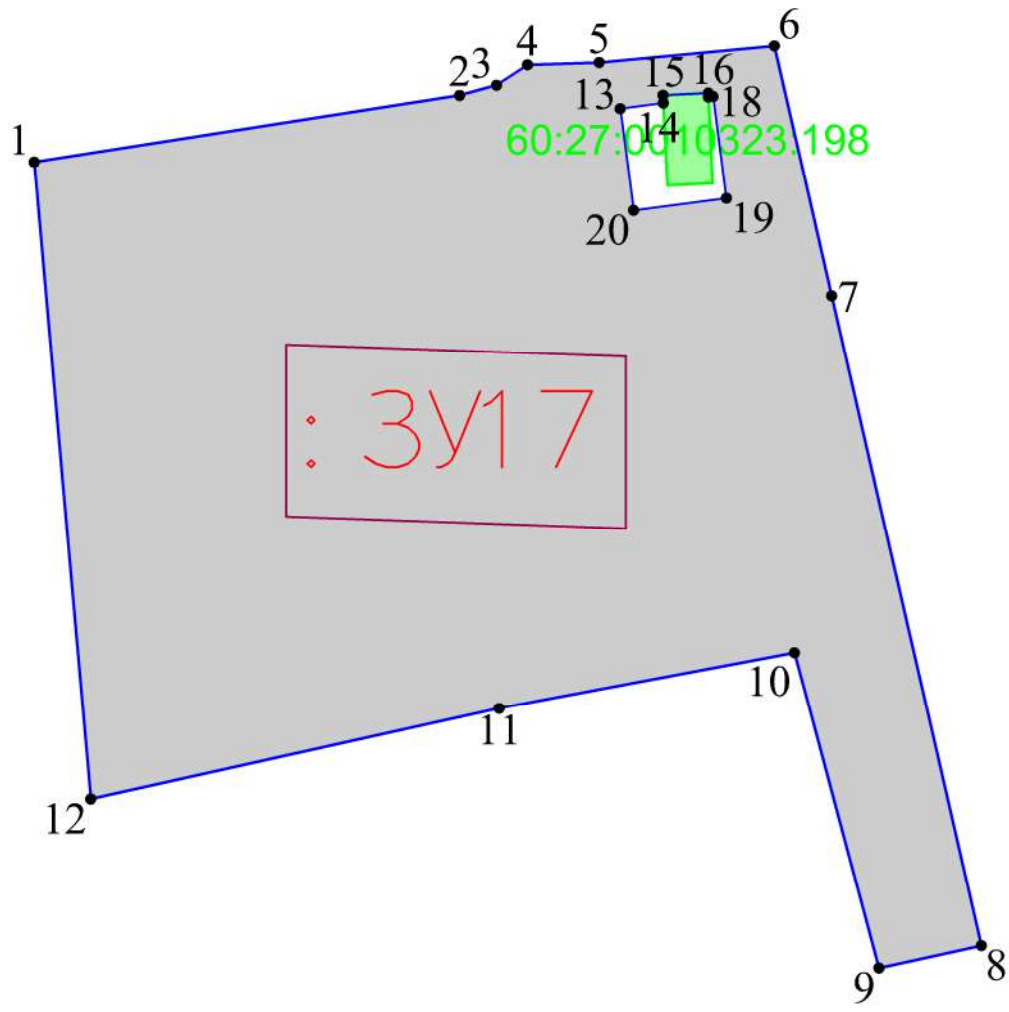





Согласовано:

Взам. инв. №

Подпись и дата



Инв. № подл.

Условные обозначения

-  — граница образуемого земельного участка;
-  — обозначение образуемого земельного участка;
-  — обозначение характерной точки границы образуемого земельного участка;
-  — обозначение перераспределяемых земельных участков и их частей

МК № 07/2023–ПМТ.1

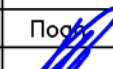
Услуги по территориальному планированию и планировке территории (разработка проекта межевания территории в границах улицы Октябрьский проспект, Советская, Свердлова, Воеводы Шуйского и реки Великой в городе Пскове)

| Изм.     | Кол.уч. | Лист | № док.       | Подпись   | Дата |
|----------|---------|------|--------------|---|------|
|          |         |      |              |  |      |
| ГИП      |         |      | Назаров А.В. |   |      |
| Выполнил |         |      | Семенов С.Ю. |  |      |

|  |        |                  |        |
|--|--------|------------------|--------|
| Проект межевания территории  | Стадия | Лист             | Листов |
|  | П      |                  |        |
| Чертеж границ образуемого земельного участка<br>: 3У17<br>Масштаб 1: 500 |        | ООО "Гео–Сервис" |        |

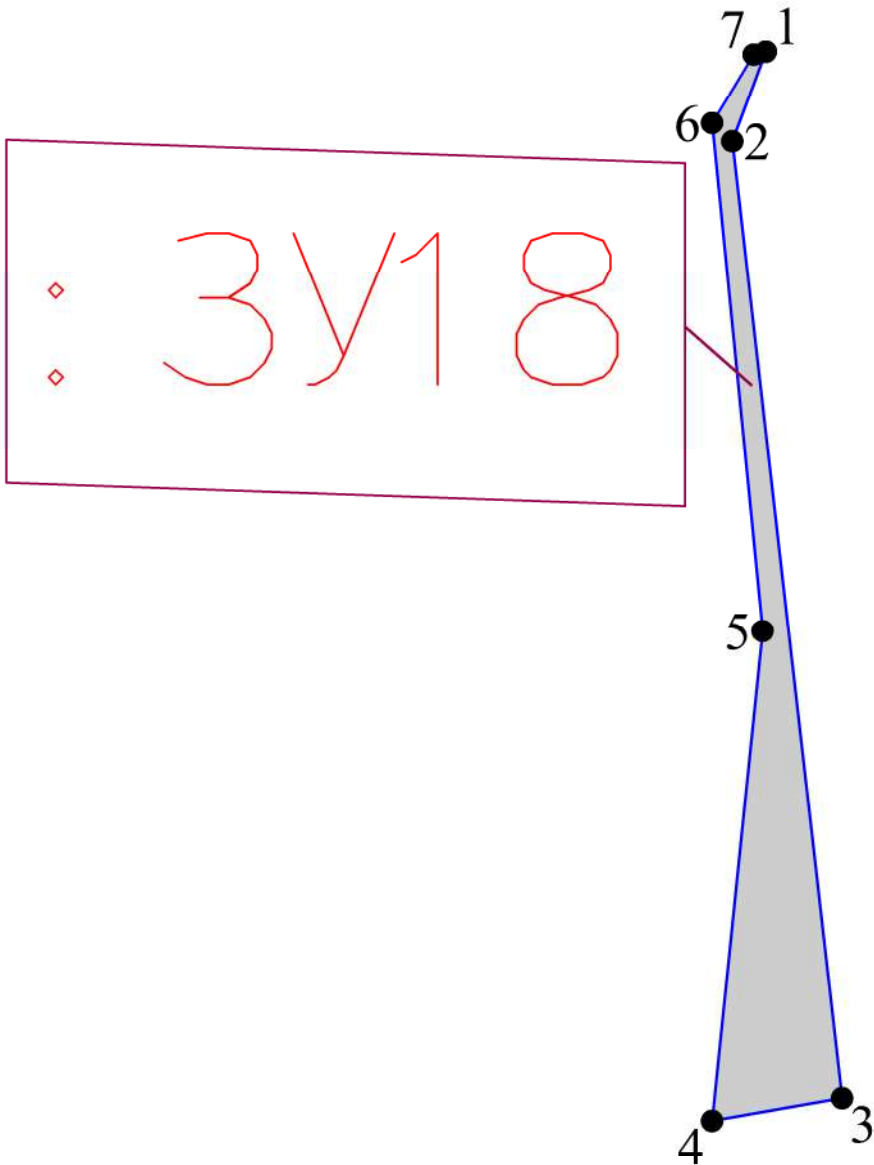



Согласовано:

Взам. инв. №

Подпись и дата

Инв. № подл.

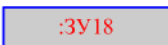
Условные обозначения

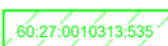
-  - граница образуемого земельного участка;
-  - обозначение образуемого земельного участка;
-  - обозначение характерной точки границы образуемого земельного участка;
-  - обозначение перераспределяемых земельных участков и их частей

МК № 07/2023–ПМТ.1

Услуги по территориальному планированию и планировке территории (разработка проекта межевания территории в границах улицы Октябрьский проспект, Советская, Свердлова, Воеводы Шуйского и реки Великой в городе Пскове)

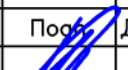
| Изм.     | Кол.уч. | Лист | № док. | Подпись   | Дата |
|----------|---------|------|--------|---|------|
|          |         |      |        |  |      |
| ГИП      |         |      |        | Назаров А.В.  |      |
| Выполнил |         |      |        | Семенов С.Ю.  |      |

|                             |        |      |        |
|-----------------------------|--------|------|--------|
| Проект межевания территории | Стадия | Лист | Листов |
|                             | П      |      |        |

Чертеж границ образуемого земельного участка  
: 3У18  
Масштаб 1:250

ООО "Гео-Сервис"

Согласовано:



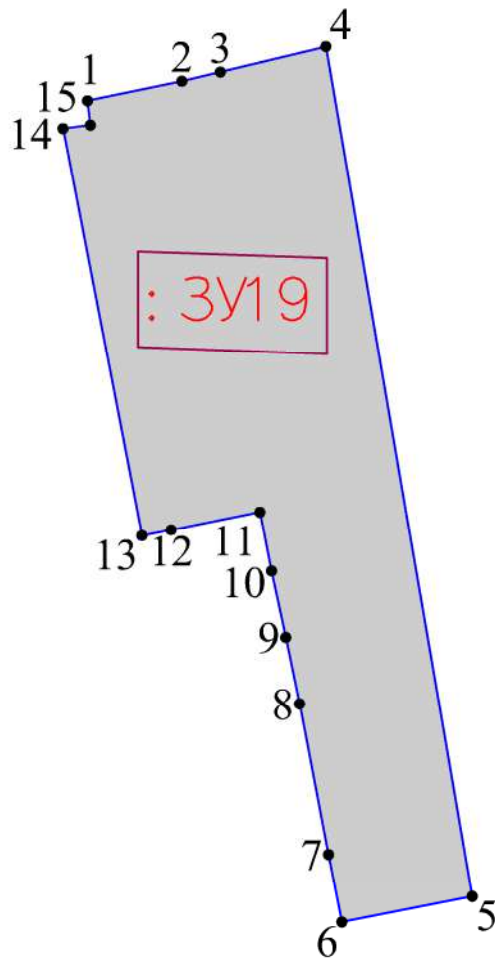

Взам. инв. №

Подпись и дата

Инв. № подл.





Условные обозначения

-  - граница образуемого земельного участка;
-  - обозначение образуемого земельного участка;
-  - обозначение характерной точки границы образуемого земельного участка;
-  - обозначение перераспределяемых земельных участков и их частей

МК № 07/2023–ПМТ.1

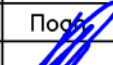
Услуги по территориальному планированию и планировке территории (разработка проекта межевания территории в границах улицы Октябрьский проспект, Советская, Свердлова, Воеводы Шуйского и реки Великой в городе Пскове)

| Изм.     | Кол.уч. | Лист | № док.       | Подпись   | Дата |
|----------|---------|------|--------------|---|------|
|          |         |      |              |  |      |
| ГИП      |         |      | Назаров А.В. |   |      |
| Выполнил |         |      | Семенов С.Ю. |  |      |

Проект межевания территории

| Стадия | Лист | Листов |
|--------|------|--------|
| П      |      |        |

Чертеж границ образуемого земельного участка  
:3У19  
Масштаб 1:500

ООО "Гео-Сервис"



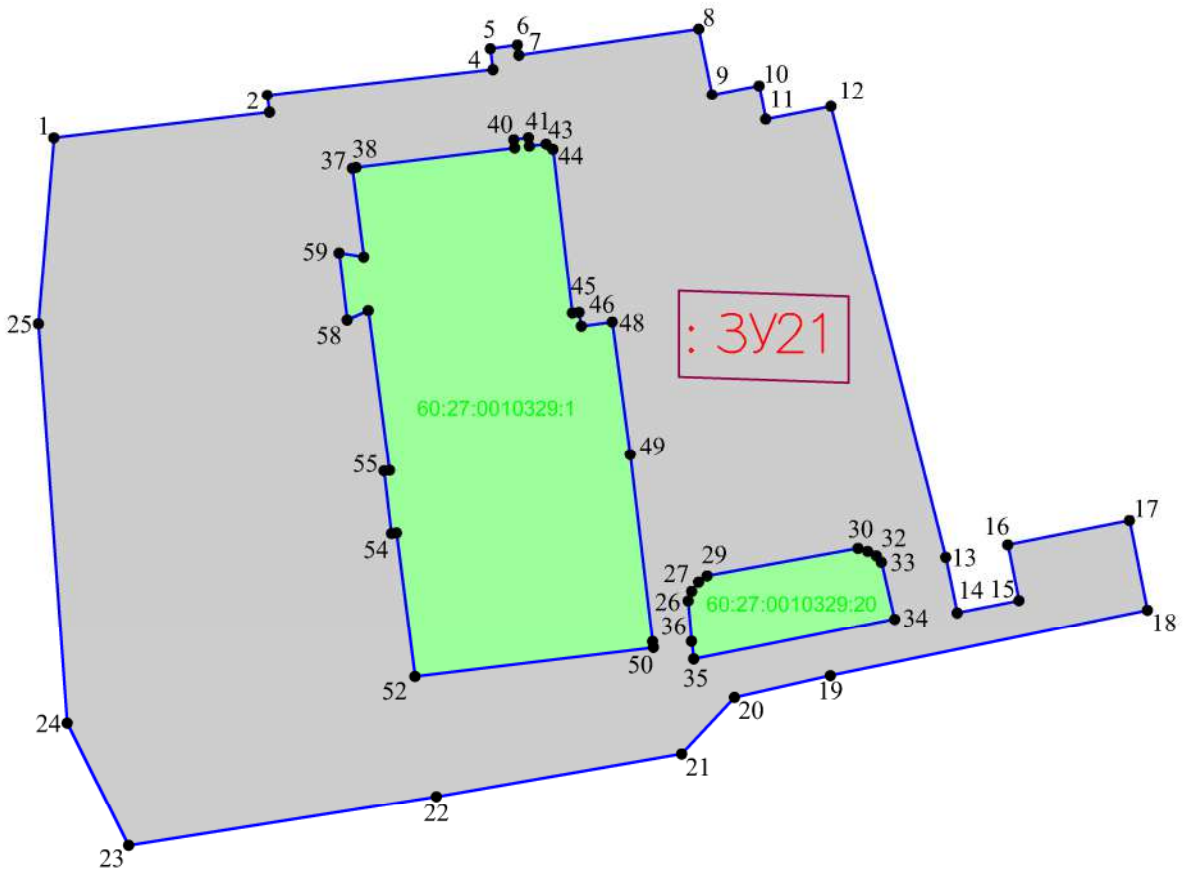

|                |  |
|----------------|--|
| Согласовано:   |  |
|                |  |
| Взам. инв. №   |  |
|                |  |
| Подпись и дата |  |
|                |  |
| Инв. № подл.   |  |
|                |  |

- Условные обозначения
- граница образуемого земельного участка;
  - :3У21 — обозначение образуемого земельного участка;
  - 1 — обозначение характерной точки границы образуемого земельного участка;
  - 60:27:0010329:18 — обозначение перераспределяемых земельных участков и их частей

МК № 07/2023–ПМТ.1



Услуги по территориальному планированию и планировке территории (разработка проекта межевания территории в границах улицы Октябрьский проспект, Советская, Свердлова, Воеводы Шуйского и реки Великой в городе Пскове)

| Изм.     | Кол.уч. | Лист         | № док. | Подпись        | Дата |
|----------|---------|--------------|--------|----------------|------|
|          |         |              |        | <i>Семенов</i> |      |
| Выполнил |         | Семенов С.Ю. |        |                |      |

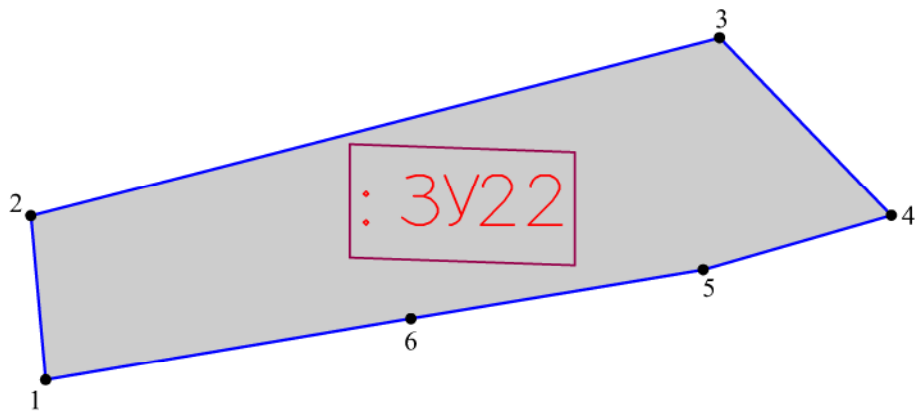

|   |        |                  |        |
|---|--------|------------------|--------|
| Проект межевания территории                                       | Стадия | Лист             | Листов |
|   | П      |                  |        |
| Чертеж границ образуемого земельного участка :3У21 Масштаб 1:1000 |        | ООО "Гео-Сервис" |        |

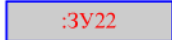

Условные обозначения

-  — граница образуемого земельного участка;
-  — обозначение образуемого земельного участка;
-  — обозначение характерной точки границы образуемого земельного участка;
-  — обозначение перераспределяемых земельных участков и их частей

|                |  |
|----------------|--|
| Согласовано:   |  |
| Взам. инв. №   |  |
| Подпись и дата |  |
| Инв. № подл.   |  |



|          |         |              |        |   |   |  |                  |      |        |
|----------|---------|--------------|--------|---|---|--|------------------|------|--------|
|          |         |              |        |   | МК № 07/2023–ПМТ.1  |  |                  |      |        |
|          |         |              |        |   | Услуги по территориальному планированию и планировке территории<br>(разработка проекта межевания территории в границах улицы Октябрьский<br>проспект, Советская, Свердлова, Воеводы Шуйского и реки Великой в городе<br>Пскове) |  |                  |      |        |
| Изм.     | Кол.уч. | Лист         | № док. | Подп.   | Дата  | Проект межевания территории  | Стадия           | Лист | Листов |
| ГИП      |         | Назаров А.В. |        |  |   |  | П                |      |        |
| Выполнил |         | Семенов С.Ю. |        |  |   | Чертеж границ образуемого земельного<br>участка<br>: 3У22<br>Масштаб 1:500 | ООО "Гео–Сервис" |      |        |
|          |         |              |        |   |   |  |                  |      |        |

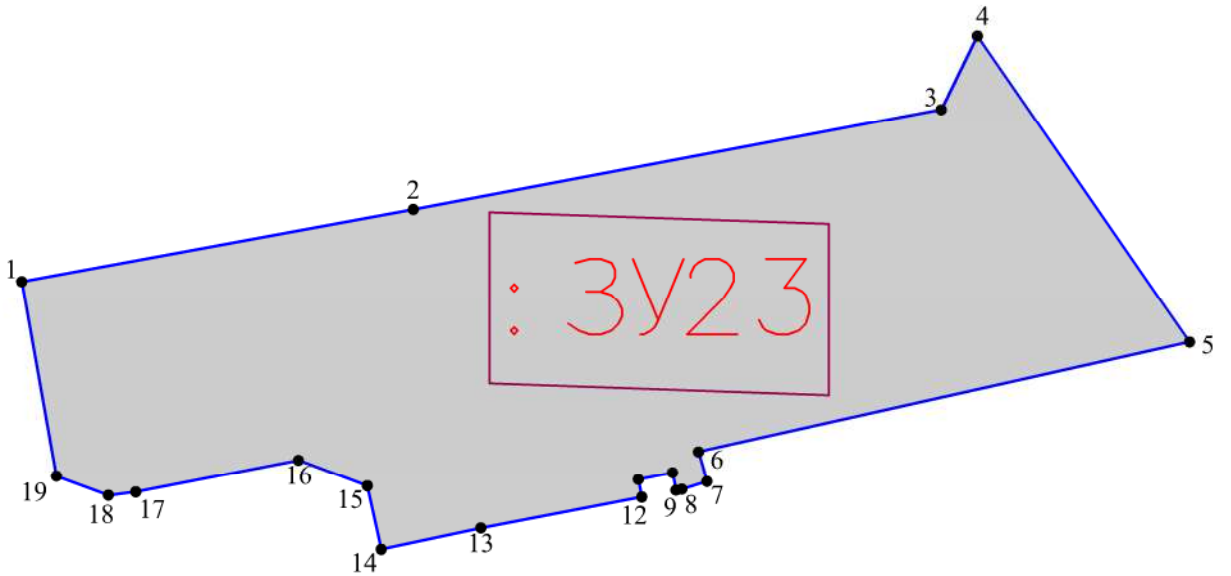

Согласовано:



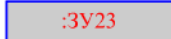

Условные обозначения

-  — граница образуемого земельного участка;
-  — обозначение образуемого земельного участка;
-  — обозначение характерной точки границы образуемого земельного участка;
-  — обозначение перераспределяемых земельных участков и их частей

МК № 07/2023–ПМТ.1

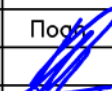
Услуги по территориальному планированию и планировке территории (разработка проекта межевания территории в границах улицы Октябрьский проспект, Советская, Свердлова, Воеводы Шуйского и реки Великой в городе Пскове)

| Изм.     | Кол.уч. | Лист         | № док. | Подпись   | Дата |  |                  |      |        |
|----------|---------|--------------|--------|---|------|--|------------------|------|--------|
|          |         |              |        |   |      |  |                  |      |        |
| ГИП      |         | Назаров А.В. |        |  |      | Проект межевания территории  | Стадия           | Лист | Листов |
| Выполнил |         | Семенов С.Ю. |        |  |      |  | П                |      |        |
|          |         |              |        |   |      | Чертеж границ образуемого земельного участка<br>: 3У23<br>Масштаб 1: 500 | ООО "Гео-Сервис" |      |        |



Взам. инв. №

Подпись и дата

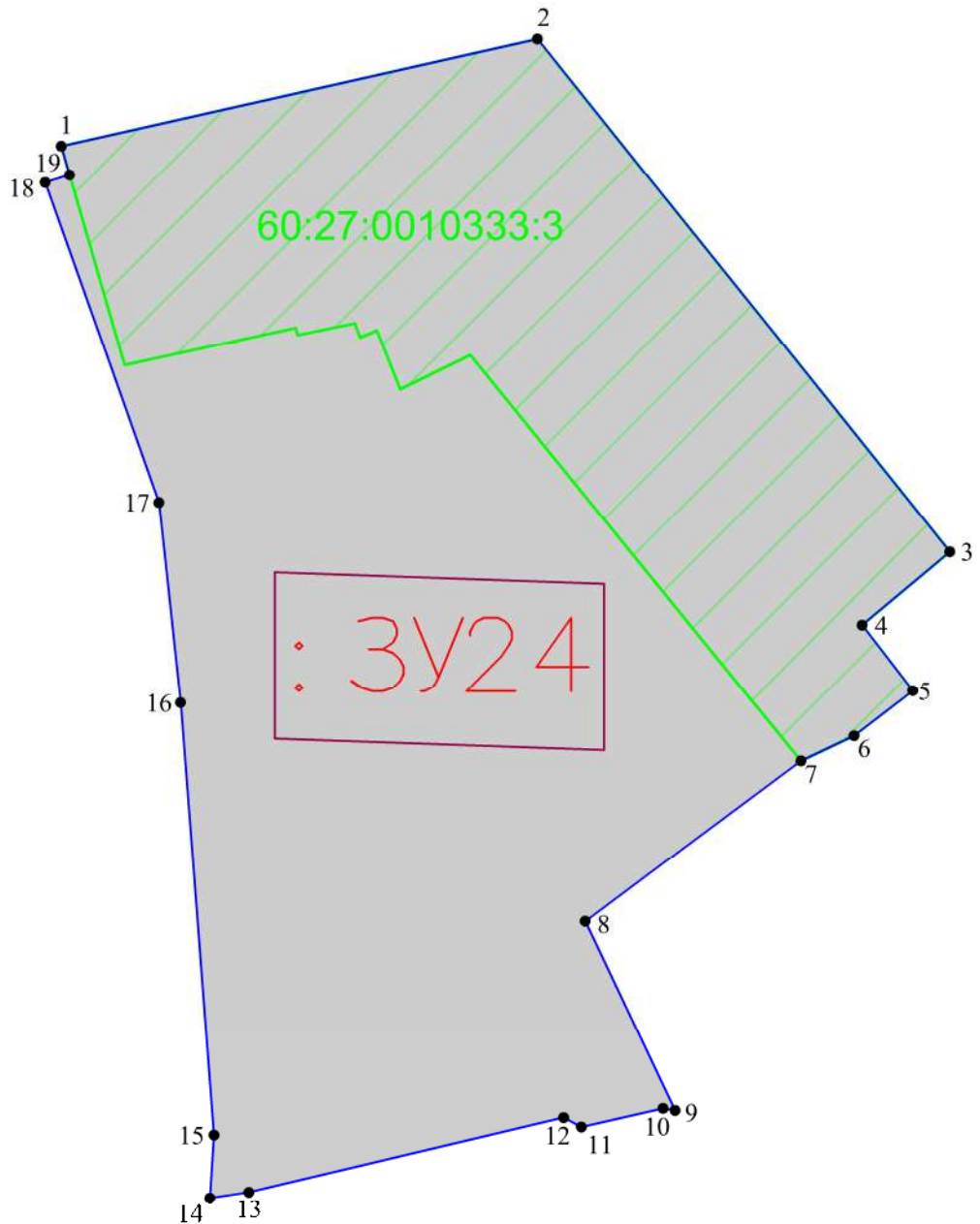
Инв. № подл.



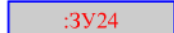

Условные обозначения

-  — граница образуемого земельного участка;
-  — обозначение образуемого земельного участка;
-  — обозначение характерной точки границы образуемого земельного участка;
-  — обозначение перераспределяемых земельных участков и их частей

|                |  |  |  |  |  |
|----------------|--|--|--|--|--|
| Согласовано:   |  |  |  |  |  |
| Взам. инв. №   |  |  |  |  |  |
| Подпись и дата |  |  |  |  |  |
| Инв. № подл.   |  |  |  |  |  |

МК № 07/2023–ПМТ.1

Услуги по территориальному планированию и планировке территории (разработка проекта межевания территории в границах улицы Октябрьский проспект, Советская, Свердлова, Воеводы Шуйского и реки Великой в городе Пскове)

| Изм.     | Кол.уч. | Лист | № док.       | Подпись   | Дата |
|----------|---------|------|--------------|---|------|
|          |         |      |              |  |      |
| ГИП      |         |      | Назаров А.В. |   |      |
| Выполнил |         |      | Семенов С.Ю. |  |      |

Проект межевания территории



| Стадия | Лист | Листов |
|--------|------|--------|
| П      |      |        |

Чертеж границ образуемого земельного участка  
: 3У24  
Масштаб 1:500

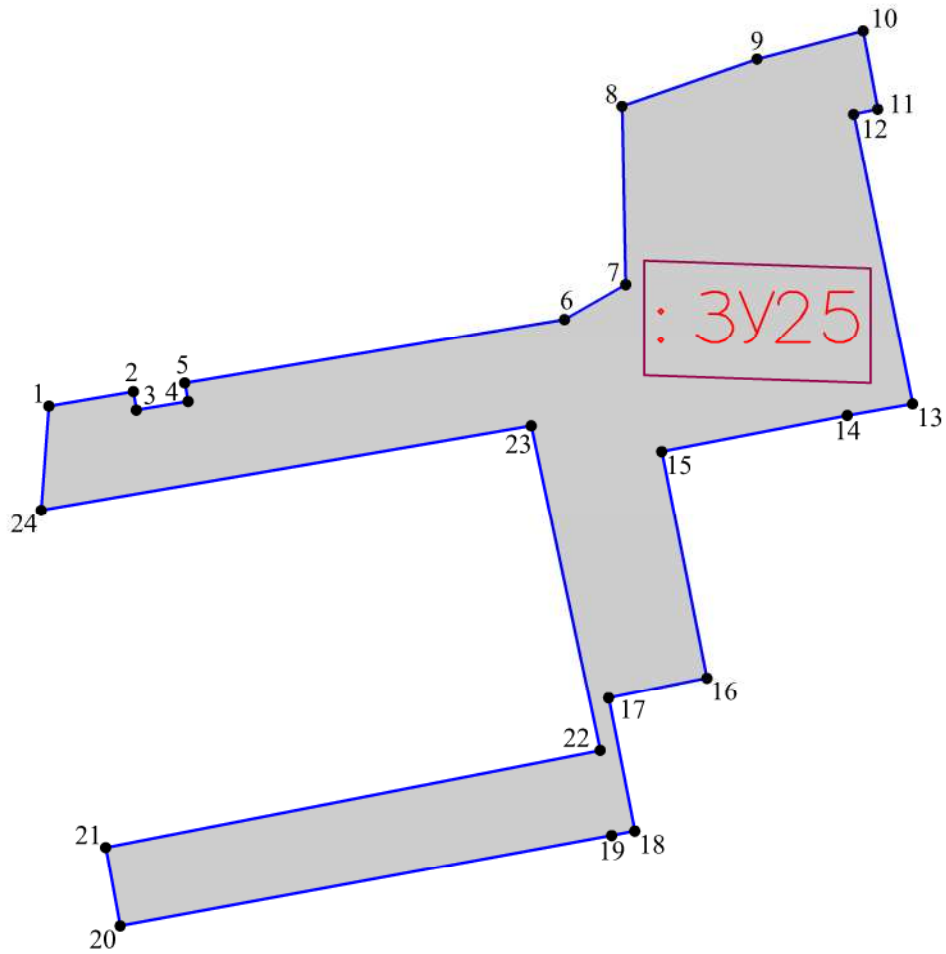
ООО "Гео-Сервис"



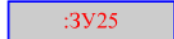

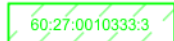
Условные обозначения

-  — граница образуемого земельного участка;
-  — обозначение образуемого земельного участка;
-  — обозначение характерной точки границы образуемого земельного участка;
-  — обозначение перераспределяемых земельных участков и их частей

|                |  |
|----------------|--|
| Согласовано:   |  |
| Взам. инв. №   |  |
| Подпись и дата |  |
| Инв. № подл.   |  |

МК № 07/2023–ПМТ.1

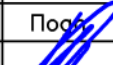
Услуги по территориальному планированию и планировке территории (разработка проекта межевания территории в границах улицы Октябрьский проспект, Советская, Свердлова, Воеводы Шуйского и реки Великой в городе Пскове)

| Изм. | Кол.уч. | Лист | № док. | Подпись   | Дата |
|------|---------|------|--------|---|------|
|      |         |      |        |  |      |
|      |         |      |        |  |      |

Проект межевания территории

| Стадия | Лист | Листов |
|--------|------|--------|
| П      |      |        |

Чертеж границ образуемого земельного участка  
: 3У25  
Масштаб 1: 500



ООО "Гео-Сервис"

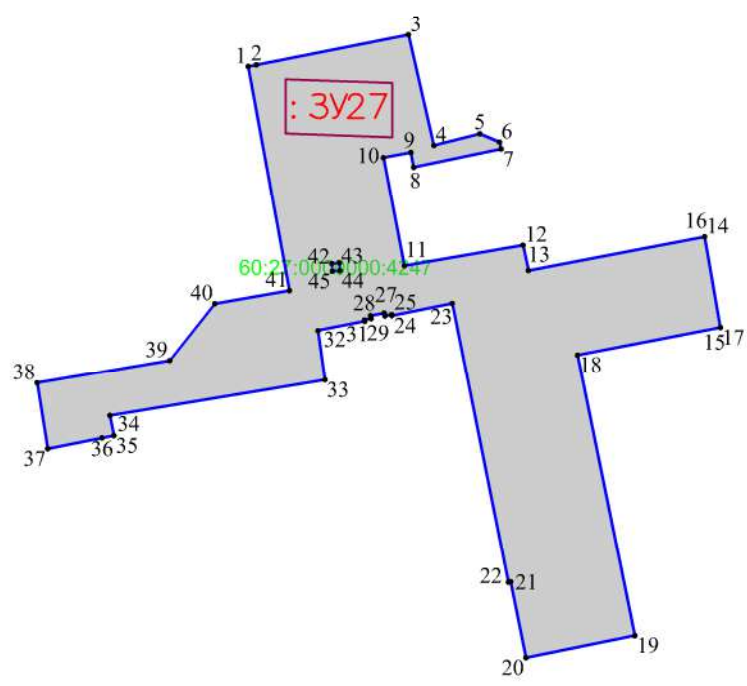

|                |  |
|----------------|--|
| Согласовано:   |  |
|                |  |
| Взам. инв. №   |  |
|                |  |
| Подпись и дата |  |
|                |  |
| Инв. № подл.   |  |
|                |  |



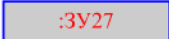

Условные обозначения

-  — граница образуемого земельного участка;
-  — обозначение образуемого земельного участка;
-  — обозначение характерной точки границы образуемого земельного участка;
-  — обозначение перераспределяемых земельных участков и их частей

МК № 07/2023–ПМТ.1

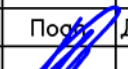
Услуги по территориальному планированию и планировке территории (разработка проекта межевания территории в границах улицы Октябрьский проспект, Советская, Свердлова, Воеводы Шуйского и реки Великой в городе Пскове)

| Изм.     | Кол.уч. | Лист         | № док. | Подпись   | Дата |
|----------|---------|--------------|--------|---|------|
|          |         |              |        |  |      |
| Выполнил |         | Семенов С.Ю. |        |  |      |

Проект межевания территории



| Стадия | Лист | Листов |
|--------|------|--------|
| П      |      |        |

Чертеж границ образуемого земельного участка  
:3У27  
Масштаб 1:1000

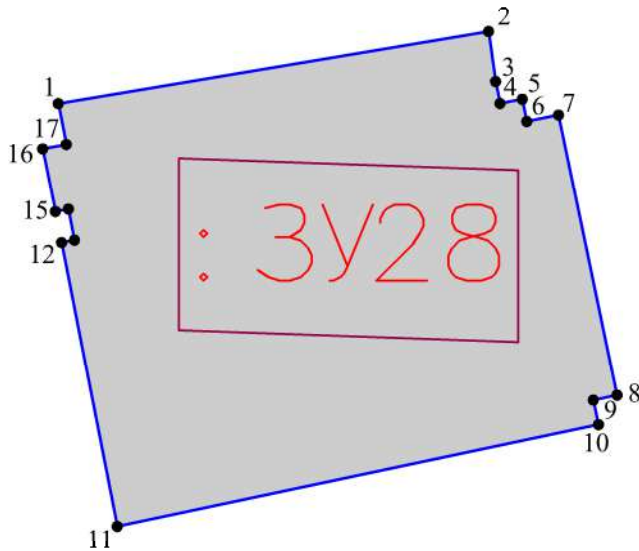
ООО "Гео-Сервис"



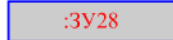

Условные обозначения

-  — граница образуемого земельного участка;
-  — обозначение образуемого земельного участка;
-  — обозначение характерной точки границы образуемого земельного участка;
-  — обозначение перераспределяемых земельных участков и их частей

|                |  |
|----------------|--|
| Согласовано:   |  |
| Взам. инв. №   |  |
| Подпись и дата |  |
| Инв. № подл.   |  |

МК № 07/2023–ПМТ.1

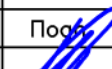
Услуги по территориальному планированию и планировке территории (разработка проекта межевания территории в границах улицы Октябрьский проспект, Советская, Свердлова, Воеводы Шуйского и реки Великой в городе Пскове)

| Изм.     | Кол.уч. | Лист         | № док. | Подпись   | Дата |
|----------|---------|--------------|--------|---|------|
|          |         |              |        |  |      |
| ГИП      |         | Назаров А.В. |        |   |      |
| Выполнил |         | Семенов С.Ю. |        |  |      |

Проект межевания территории

| Стадия | Лист | Листов |
|--------|------|--------|
| П      |      |        |

Чертеж границ образуемого земельного участка  
: 3У28  
Масштаб 1:500

ООО "Гео-Сервис"

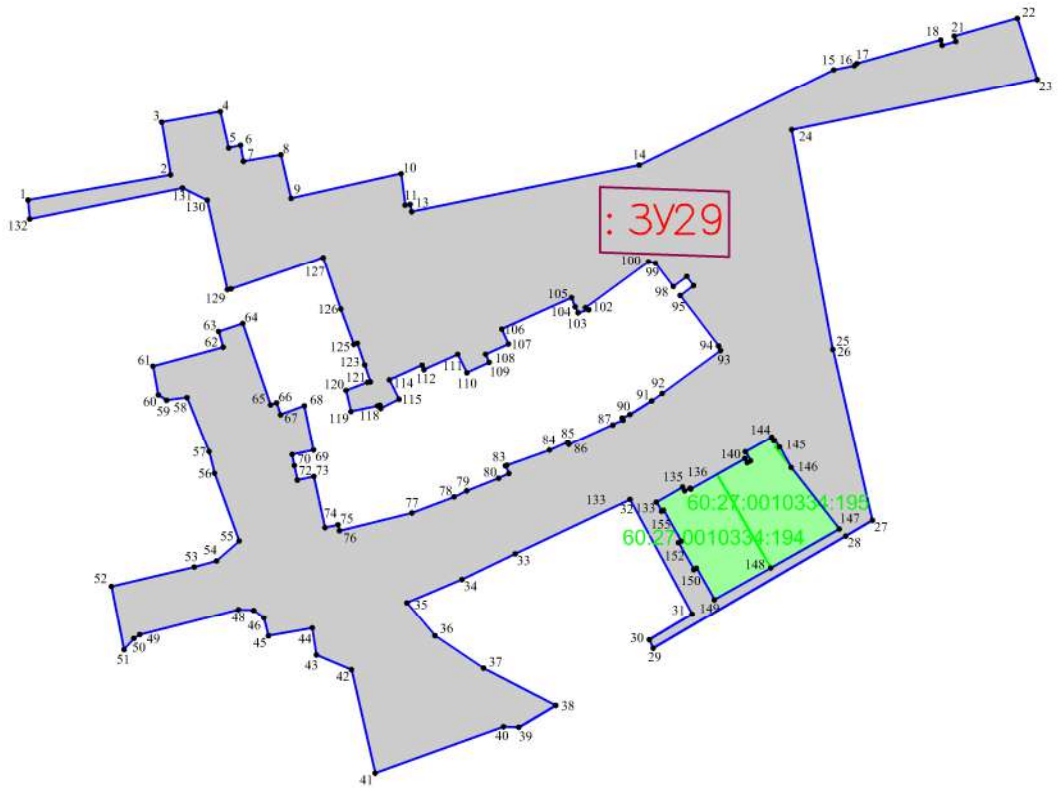

Условные обозначения

- граница образуемого земельного участка;
- :3У29 — обозначение образуемого земельного участка;
- 1 — обозначение характерной точки границы образуемого земельного участка;
- 60:27:0010333:3 — обозначение перераспределяемых земельных участков и их частей

|                |  |
|----------------|--|
| Согласовано:   |  |
| Взам. инв. №   |  |
| Подпись и дата |  |
| Инв. № подл.   |  |

МК № 07/2023–ПМТ.1

Услуги по территориальному планированию и планировке территории (разработка проекта межевания территории в границах улицы Октябрьский проспект, Советская, Свердлова, Воеводы Шуйского и реки Великой в городе Пскове)

| Изм.     | Кол.уч. | Лист         | № док. | Подпись | Дата |
|----------|---------|--------------|--------|---------|------|
|          |         |              |        |         |      |
| Выполнил |         | Семенов С.Ю. |        |         |      |

Проект межевания территории

|        |      |        |
|--------|------|--------|
| Стадия | Лист | Листов |
| П      |      |        |



Чертеж границ образуемого земельного участка  
: 3У29  
Масштаб 1:1000

ООО "Гео-Сервис"

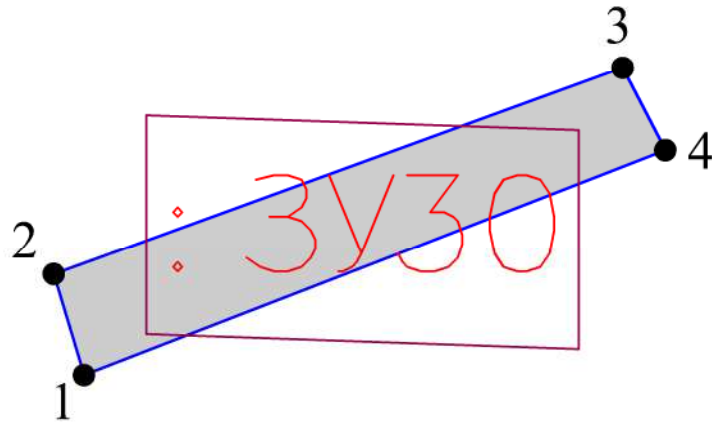
Согласовано:



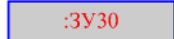

Условные обозначения

-  — граница образуемого земельного участка;
-  — обозначение образуемого земельного участка;
-  — обозначение характерной точки границы образуемого земельного участка;
-  — обозначение перераспределяемых земельных участков и их частей

МК № 07/2023–ПМТ.1

Услуги по территориальному планированию и планировке территории (разработка проекта межевания территории в границах улицы Октябрьский проспект, Советская, Свердлова, Воеводы Шуйского и реки Великой в городе Пскове)

| Изм.     | Кол.уч. | Лист | № док.       | Подпись   | Дата |
|----------|---------|------|--------------|---|------|
|          |         |      |              |  |      |
| ГИП      |         |      | Назаров А.В. |   |      |
| Выполнил |         |      | Семенов С.Ю. |  |      |

Проект межевания территории

| Стадия | Лист | Листов |
|--------|------|--------|
| П      |      |        |

Чертеж границ образуемого земельного участка  
: ЗУ30  
Масштаб 1:250

ООО "Гео-Сервис"

Взам. инв. №

Подпись и дата

Инв. № подл.



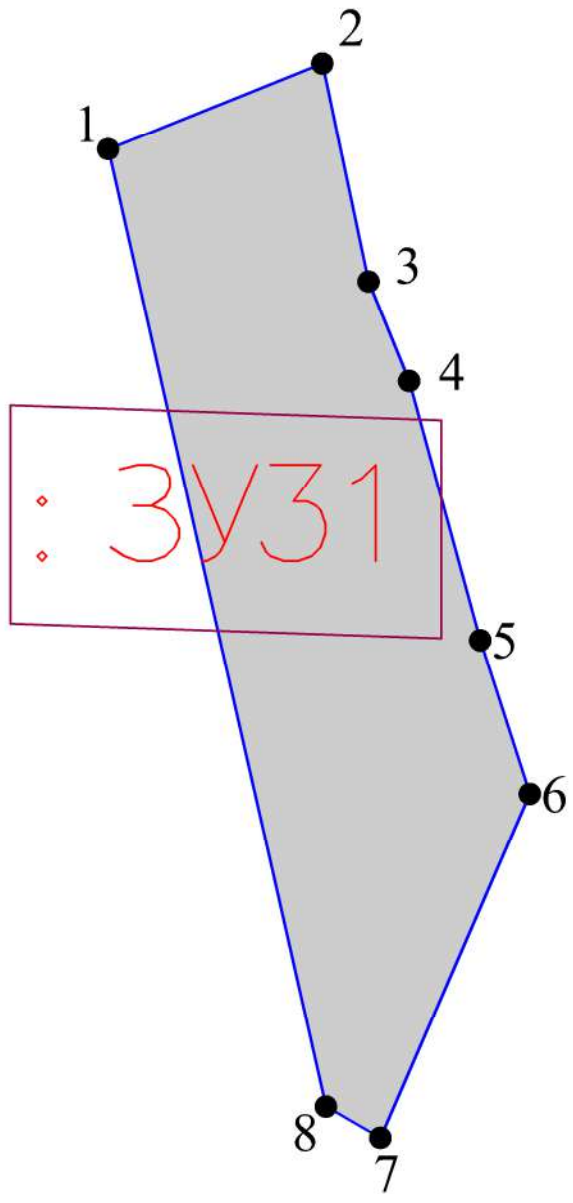



Согласовано:

Взам. инв. №

Подпись и дата

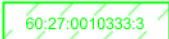

Инв. № подл.

Условные обозначения

-  - граница образуемого земельного участка;
-  - обозначение образуемого земельного участка;
-  - обозначение характерной точки границы образуемого земельного участка;
-  - обозначение перераспределяемых земельных участков и их частей

МК № 07/2023–ПМТ.1

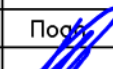
Услуги по территориальному планированию и планировке территории (разработка проекта межевания территории в границах улицы Октябрьский проспект, Советская, Свердлова, Воеводы Шуйского и реки Великой в городе Пскове)



| Изм. | Кол.уч. | Лист | № док. | Подпись   | Дата |
|------|---------|------|--------|---|------|
|      |         |      |        |  |      |
|      |         |      |        |  |      |

|  |        |      |                  |
|--|--------|------|------------------|
| Проект межевания территории  | Стадия | Лист | Листов           |
|  | П      |      |                  |
| Чертеж границ образуемого земельного участка<br>: 3У31<br>Масштаб 1: 250 |        |      | ООО "Гео-Сервис" |

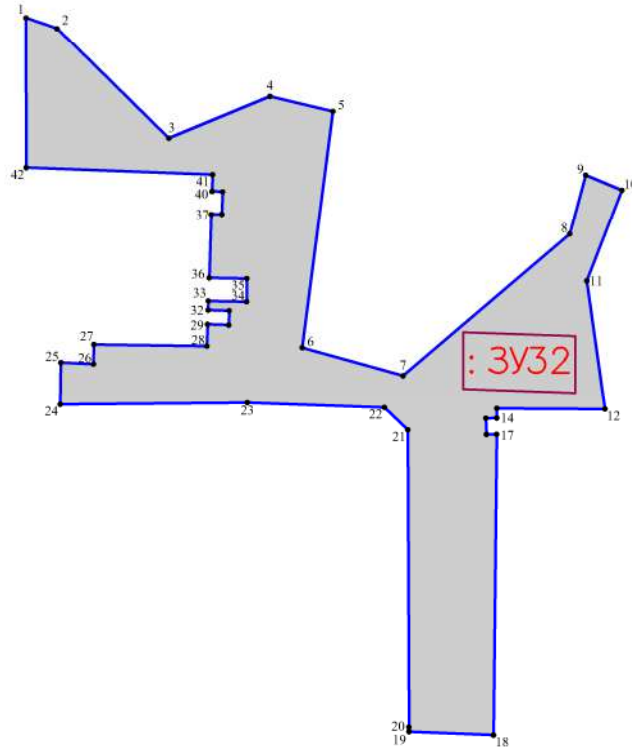
|                |  |  |  |  |  |
|----------------|--|--|--|--|--|
| Согласовано:   |  |  |  |  |  |
|                |  |  |  |  |  |
| Взам. инв. №   |  |  |  |  |  |
|                |  |  |  |  |  |
| Подпись и дата |  |  |  |  |  |
|                |  |  |  |  |  |
| Инв. № подл.   |  |  |  |  |  |
|                |  |  |  |  |  |

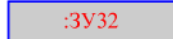

Условные обозначения

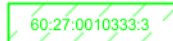
-  — граница образуемого земельного участка;
-  — обозначение образуемого земельного участка;
-  — обозначение характерной точки границы образуемого земельного участка;
-  — обозначение перераспределяемых земельных участков и их частей

МК № 07/2023–ПМТ.1

Услуги по территориальному планированию и планировке территории (разработка проекта межевания территории в границах улицы Октябрьский проспект, Советская, Свердлова, Воеводы Шуйского и реки Великой в городе Пскове)

| Изм. | Кол.уч. | Лист | № док. | Подпись             | Дата |
|------|---------|------|--------|---------------------|------|
|      |         |      |        | <i>Назаров А.В.</i> |      |
|      |         |      |        | <i>Семенов С.Ю.</i> |      |

Проект межевания территории

| Стадия | Лист | Листов |
|--------|------|--------|
| П      |      |        |



Чертеж границ образуемого земельного участка  
:ЗУ32  
Масштаб 1:1000

ООО "Гео-Сервис"

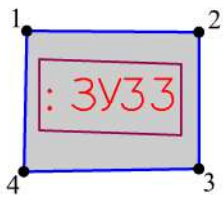
Согласовано:

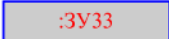

Условные обозначения

-  - граница образуемого земельного участка;
-  - обозначение образуемого земельного участка;
-  - обозначение характерной точки границы образуемого земельного участка;
-  - обозначение перераспределяемых земельных участков и их частей

|                |  |  |  |  |  |
|----------------|--|--|--|--|--|
| Согласовано:   |  |  |  |  |  |
|                |  |  |  |  |  |
| Взам. инв. №   |  |  |  |  |  |
|                |  |  |  |  |  |
| Подпись и дата |  |  |  |  |  |
|                |  |  |  |  |  |
| Инв. № подл.   |  |  |  |  |  |
|                |  |  |  |  |  |

МК № 07/2023–ПМТ.1

Услуги по территориальному планированию и планировке территории (разработка проекта межевания территории в границах улицы Октябрьский проспект, Советская, Свердлова, Воеводы Шуйского и реки Великой в городе Пскове)

| Изм.     | Кол.уч. | Лист | № док. | Подпись      | Дата |
|----------|---------|------|--------|--------------|------|
| ГИП      |         |      |        | Назаров А.В. |      |
| Выполнил |         |      |        | Семенов С.Ю. |      |

Проект межевания территории



| Стадия | Лист | Листов |
|--------|------|--------|
| П      |      |        |

Чертеж границ образуемого земельного участка : 3У33 Масштаб 1:250

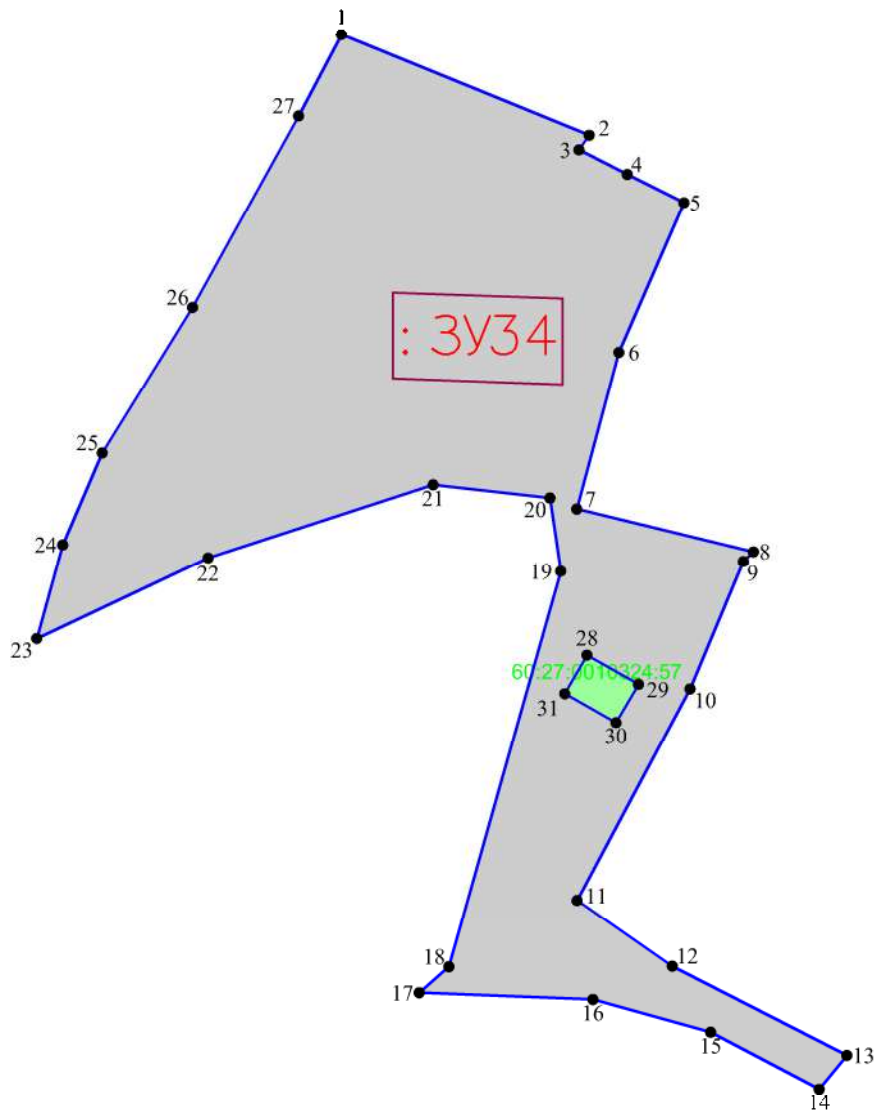
ООО "Гео-Сервис"



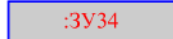

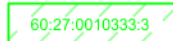
Условные обозначения

-  — граница образуемого земельного участка;
-  — обозначение образуемого земельного участка;
-  — обозначение характерной точки границы образуемого земельного участка;
-  — обозначение перераспределяемых земельных участков и их частей

|                |  |  |  |  |  |
|----------------|--|--|--|--|--|
| Согласовано:   |  |  |  |  |  |
| Взам. инв. №   |  |  |  |  |  |
| Подпись и дата |  |  |  |  |  |
| Инв. № подл.   |  |  |  |  |  |

МК № 07/2023–ПМТ.1

Услуги по территориальному планированию и планировке территории (разработка проекта межевания территории в границах улицы Октябрьский проспект, Советская, Свердлова, Воеводы Шуйского и реки Великой в городе Пскове)

| Изм.     | Кол.уч. | Лист | № док.       | Подпись   | Дата |
|----------|---------|------|--------------|---|------|
|          |         |      |              |  |      |
| ГИП      |         |      | Назаров А.В. |   |      |
| Выполнил |         |      | Семенов С.Ю. |  |      |

Проект межевания территории



| Стадия | Лист | Листов |
|--------|------|--------|
| П      |      |        |

Чертеж границ образуемого земельного участка  
: 3У34  
Масштаб 1:1000

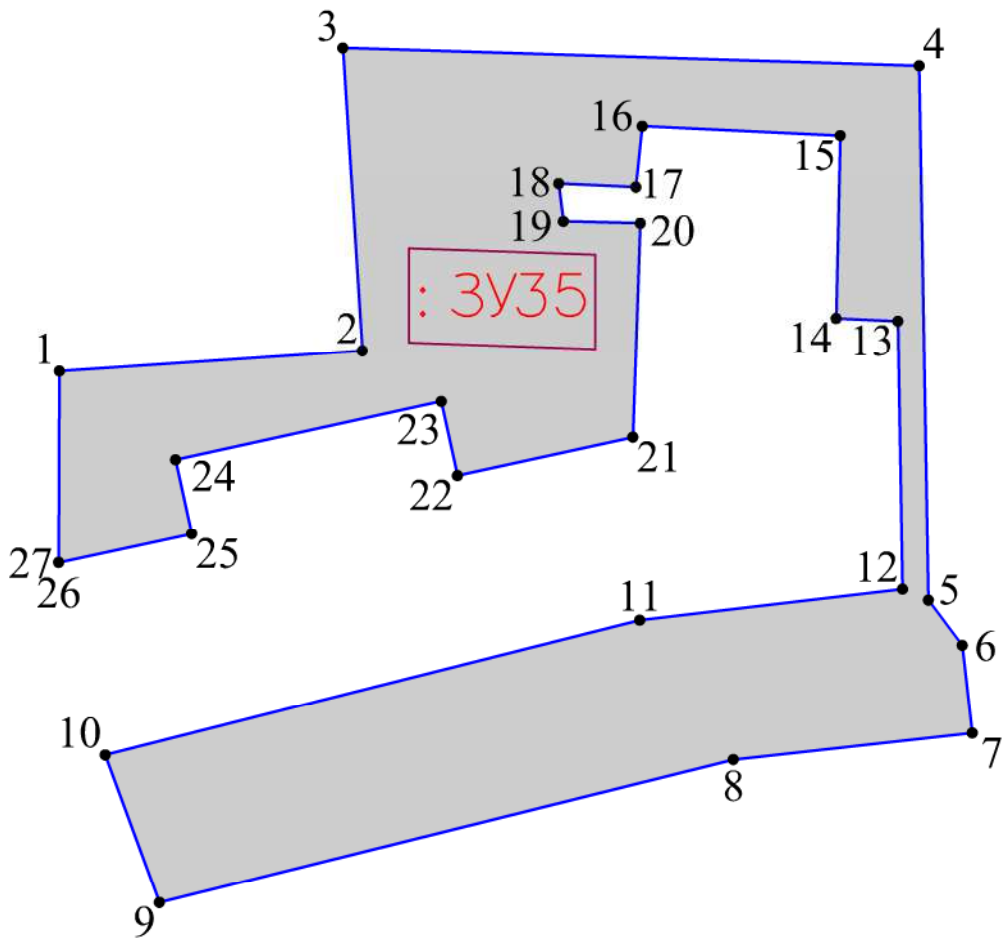
ООО "Гео-Сервис"



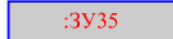

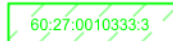
Условные обозначения

-  — граница образуемого земельного участка;
-  — обозначение образуемого земельного участка;
-  — обозначение характерной точки границы образуемого земельного участка;
-  — обозначение перераспределяемых земельных участков и их частей

|                |  |
|----------------|--|
| Согласовано:   |  |
|                |  |
| Взам. инв. №   |  |
|                |  |
| Подпись и дата |  |
|                |  |
| Инв. № подл.   |  |
|                |  |

МК № 07/2023–ПМТ.1

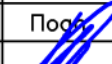
Услуги по территориальному планированию и планировке территории (разработка проекта межевания территории в границах улицы Октябрьский проспект, Советская, Свердлова, Воеводы Шуйского и реки Великой в городе Пскове)

| Изм.     | Кол.уч. | Лист         | № док. | Подпись   | Дата |
|----------|---------|--------------|--------|---|------|
|          |         |              |        |  |      |
| ГИП      |         | Назаров А.В. |        |   |      |
| Выполнил |         | Семенов С.Ю. |        |  |      |



|                             |        |      |        |
|-----------------------------|--------|------|--------|
| Проект межевания территории | Стадия | Лист | Листов |
|                             | П      |      |        |

Чертеж границ образуемого земельного участка  
: 3У35  
Масштаб 1: 500

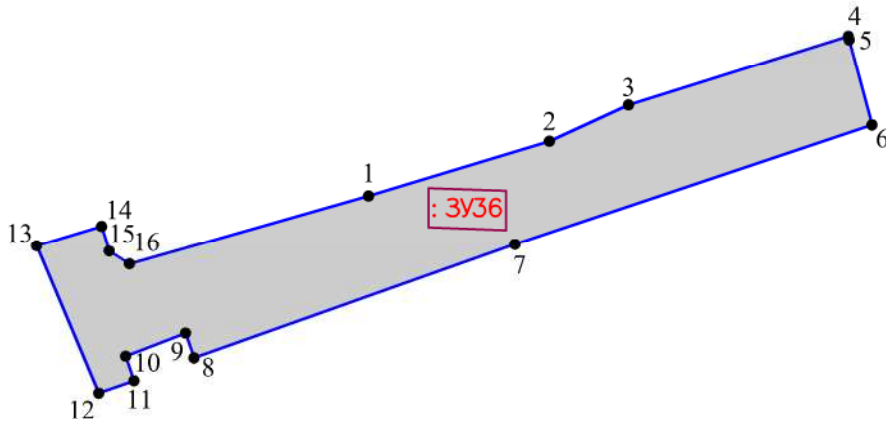
ООО "Гео-Сервис"



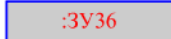

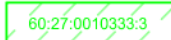
Условные обозначения

-  — граница образуемого земельного участка;
-  — обозначение образуемого земельного участка;
-  — обозначение характерной точки границы образуемого земельного участка;
-  — обозначение перераспределяемых земельных участков и их частей

|                |  |
|----------------|--|
| Согласовано:   |  |
| Взам. инв. №   |  |
| Подпись и дата |  |
| Инв. № подл.   |  |

МК № 07/2023–ПМТ.1

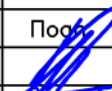
Услуги по территориальному планированию и планировке территории (разработка проекта межевания территории в границах улицы Октябрьский проспект, Советская, Свердлова, Воеводы Шуйского и реки Великой в городе Пскове)

| Изм.     | Кол.уч. | Лист         | № док. | Подпись   | Дата |  |      |        |
|----------|---------|--------------|--------|---|------|--|------|--------|
|          |         |              |        |   |      |  |      |        |
| ГИП      |         | Назаров А.В. |        |  |      |  |      |        |
| Выполнил |         | Семенов С.Ю. |        |  |      |  |      |        |
|          |         |              |        |   |      | Проект межевания территории  |      |        |
|          |         |              |        |   |      | Стадия   | Лист | Листов |
|          |         |              |        |   |      | П  |      |        |
|          |         |              |        |   |      | Чертеж границ образуемого земельного участка<br>: ЗУ36<br>Масштаб 1: 500 |      |        |
|          |         |              |        |   |      | ООО "Гео–Сервис"   |      |        |

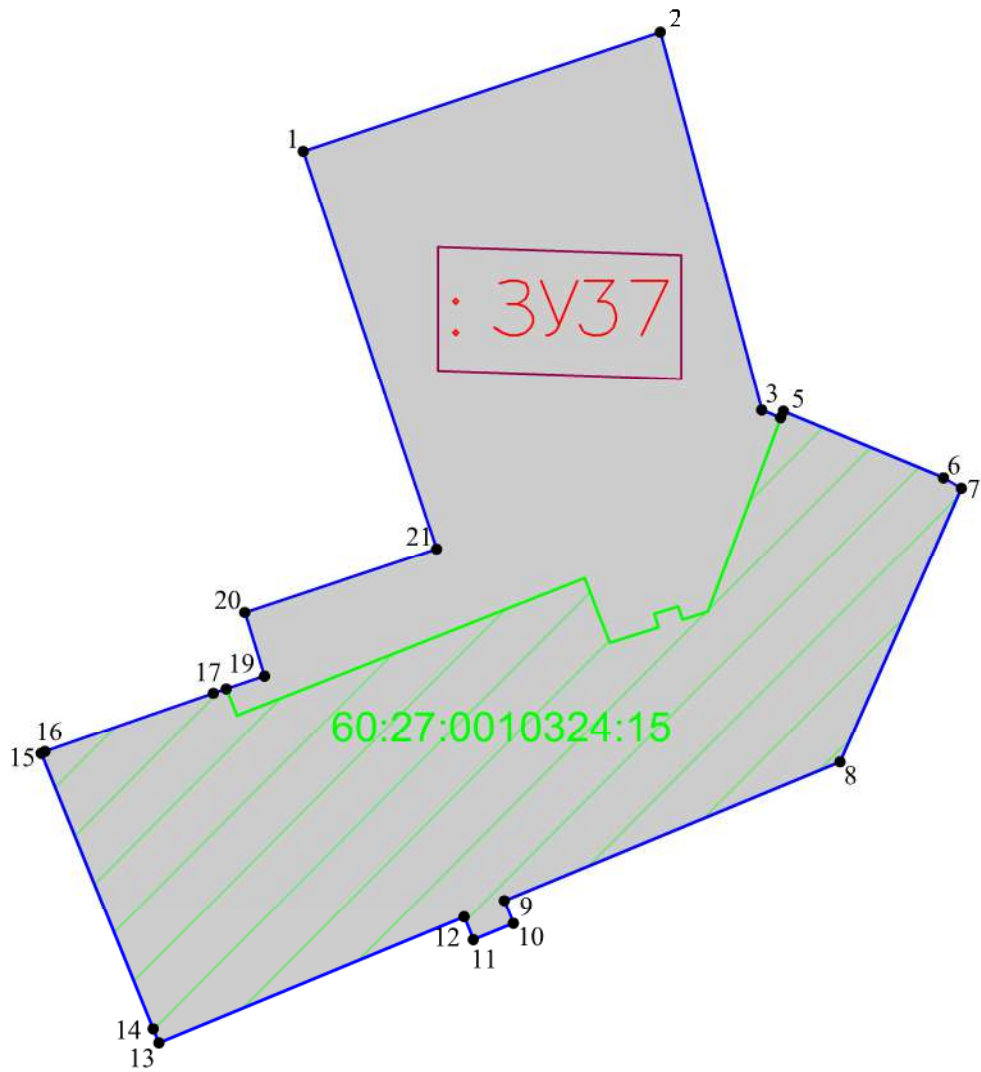

Условные обозначения

- граница образуемого земельного участка;
- :3У37 — обозначение образуемого земельного участка;
- 1 — обозначение характерной точки границы образуемого земельного участка;
- 60:27:0010324:15 — обозначение перераспределяемых земельных участков и их частей

|                |  |
|----------------|--|
| Согласовано:   |  |
| Взам. инв. №   |  |
| Подпись и дата |  |
| Инв. № подл.   |  |

МК № 07/2023–ПМТ.1

Услуги по территориальному планированию и планировке территории (разработка проекта межевания территории в границах улицы Октябрьский проспект, Советская, Свердлова, Воеводы Шуйского и реки Великой в городе Пскове)

| Изм.     | Кол.уч. | Лист         | № док. | Подпись        | Дата |
|----------|---------|--------------|--------|----------------|------|
|          |         |              |        | <i>Семенов</i> |      |
| Выполнил |         | Семенов С.Ю. |        |                |      |

Проект межевания территории

| Стадия | Лист | Листов |
|--------|------|--------|
| П      |      |        |

Чертеж границ образуемого земельного участка  
: 3У37  
Масштаб 1: 500

ООО "Гео-Сервис"

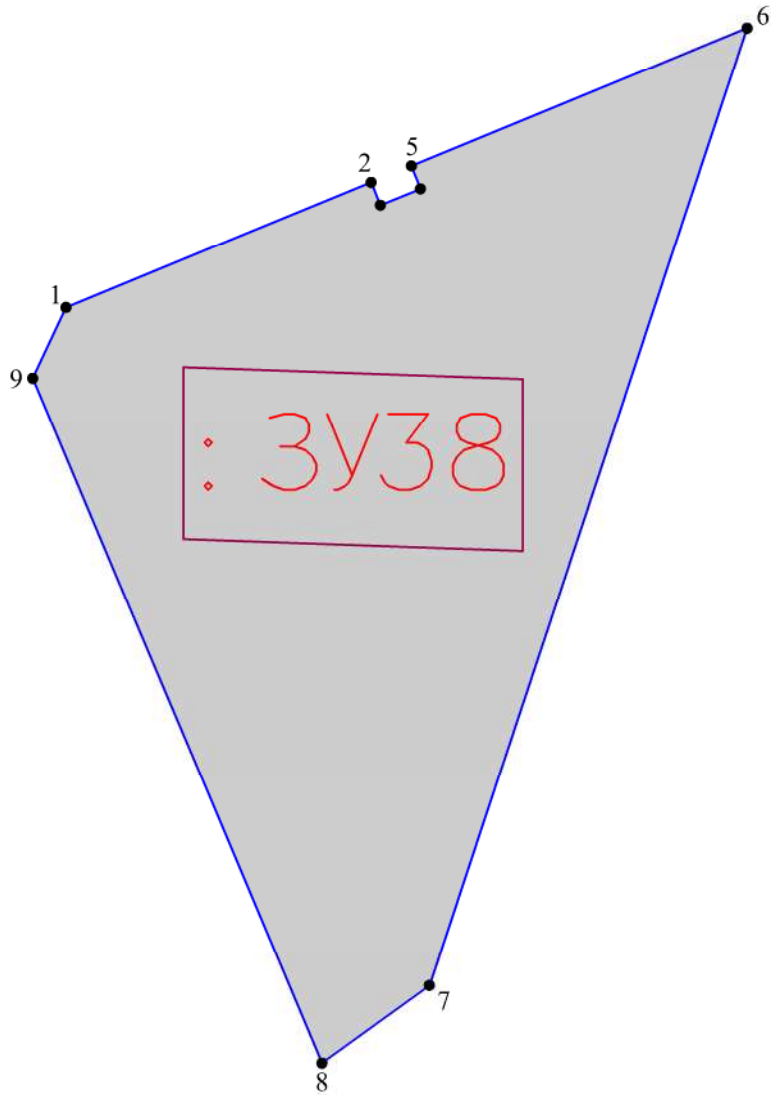

Условные обозначения

- граница образуемого земельного участка;
- :3У38 — обозначение образуемого земельного участка;
- 1 — обозначение характерной точки границы образуемого земельного участка;
- 60:27:0010324:15 — обозначение перераспределяемых земельных участков и их частей

|                |  |
|----------------|--|
| Согласовано:   |  |
| Взам. инв. №   |  |
| Подпись и дата |  |
| Инв. № подл.   |  |

МК № 07/2023–ПМТ.1

Услуги по территориальному планированию и планировке территории (разработка проекта межевания территории в границах улицы Октябрьский проспект, Советская, Свердлова, Воеводы Шуйского и реки Великой в городе Пскове)

| Изм. | Кол.уч. | Лист | № док. | Подпись             | Дата |
|------|---------|------|--------|---------------------|------|
|      |         |      |        | <i>Назаров А.В.</i> |      |
|      |         |      |        | <i>Семенов С.Ю.</i> |      |

Проект межевания территории

| Стадия | Лист | Листов |
|--------|------|--------|
| П      |      |        |

Чертеж границ образуемого земельного участка  
: 3У38  
Масштаб 1:500



ООО "Гео-Сервис"



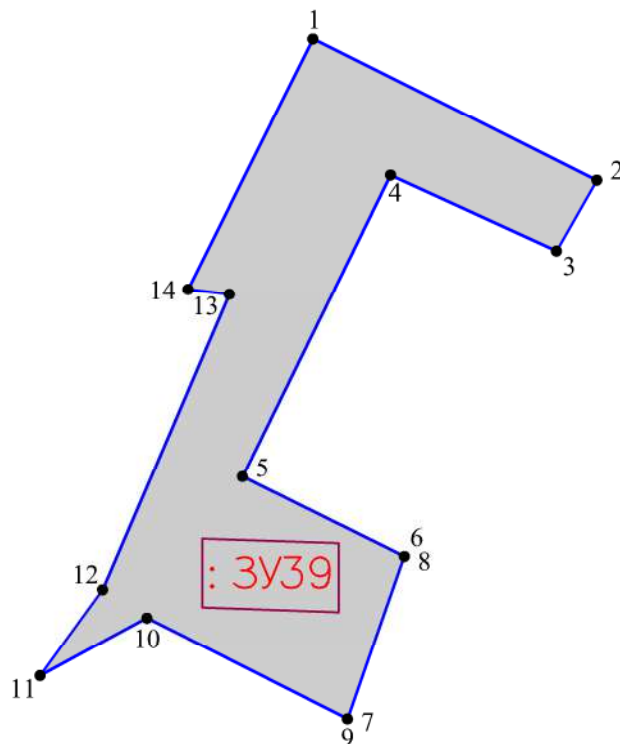

Согласовано:

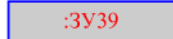

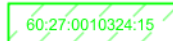
Условные обозначения

-  - граница образуемого земельного участка;
-  - обозначение образуемого земельного участка;
-  - обозначение характерной точки границы образуемого земельного участка;
-  - обозначение перераспределяемых земельных участков и их частей

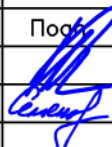
|                |  |
|----------------|--|
| Взам. инв. №   |  |
|                |  |
| Подпись и дата |  |
|                |  |
| Инв. № подл.   |  |
|                |  |

|          |         |              |        |   |      |   |                  |      |        |
|----------|---------|--------------|--------|---|------|---|------------------|------|--------|
|          |         |              |        |   |      | МК № 07/2023–ПМТ.1  |                  |      |        |
|          |         |              |        |   |      | Услуги по территориальному планированию и планировке территории<br>(разработка проекта межевания территории в границах улицы Октябрьский<br>проспект, Советская, Свердлова, Воеводы Шуйского и реки Великой в городе<br>Пскове) |                  |      |        |
| Изм.     | Кол.уч. | Лист         | № док. | Подп.   | Дата | Проект межевания территории   | Стадия           | Лист | Листов |
| ГИП      |         | Назаров А.В. |        |  |      |   | П                |      |        |
| Выполнил |         | Семенов С.Ю. |        |  |      | Чертеж границ образуемого земельного участка<br>: 3У39<br>Масштаб 1:500   | ООО "Гео-Сервис" |      |        |
|          |         |              |        |   |      |   |                  |      |        |

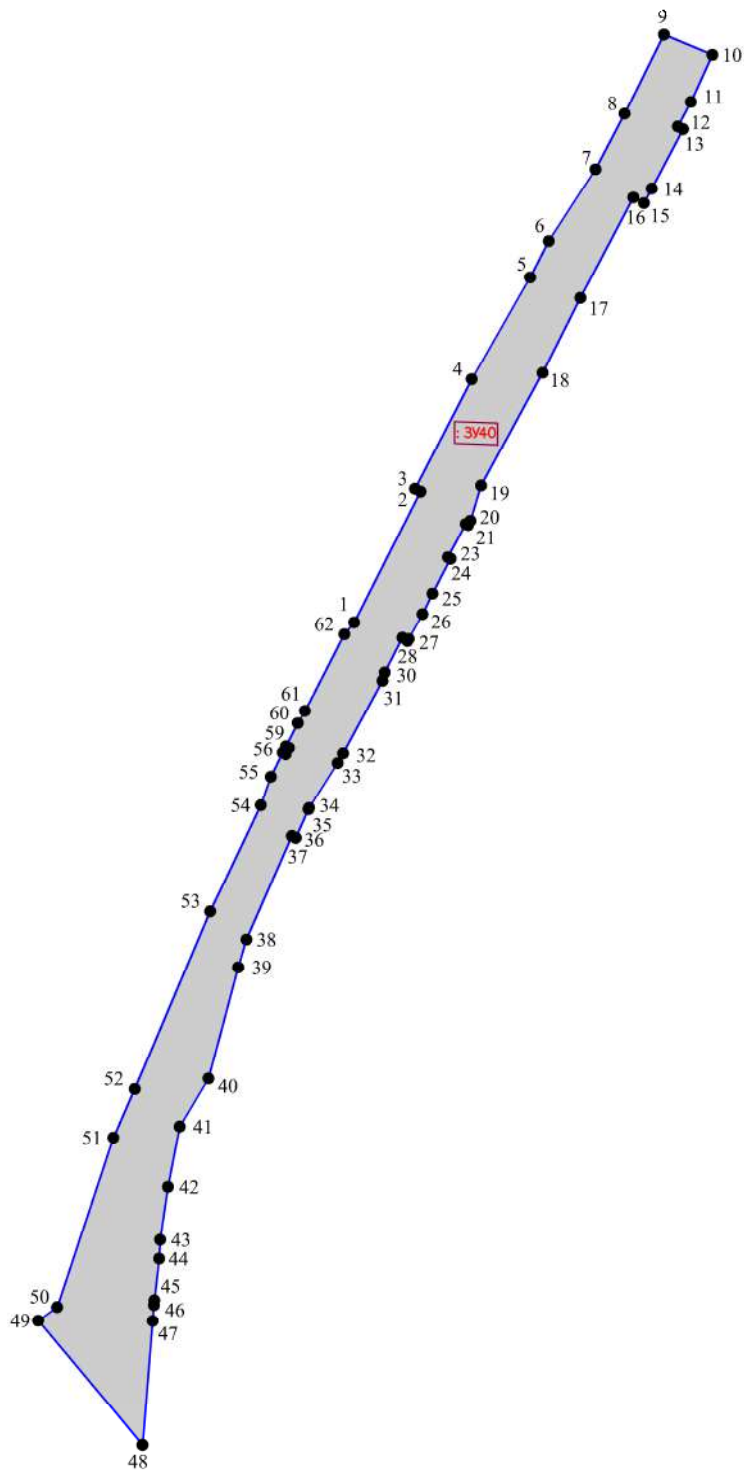



- Условные обозначения
- граница образуемого земельного участка;
  - ЗУ40 — обозначение образуемого земельного участка;
  - <sup>1</sup> — обозначение характерной точки границы образуемого земельного участка;
  - 60.27.0010319.508 — обозначение перераспределяемых земельных участков и их частей

|          |  |              |  |                |  |              |  |
|----------|--|--------------|--|----------------|--|--------------|--|
| Создано: |  | Взам. инв. № |  | Подпись и дата |  | Инв. № подл. |  |
|----------|--|--------------|--|----------------|--|--------------|--|

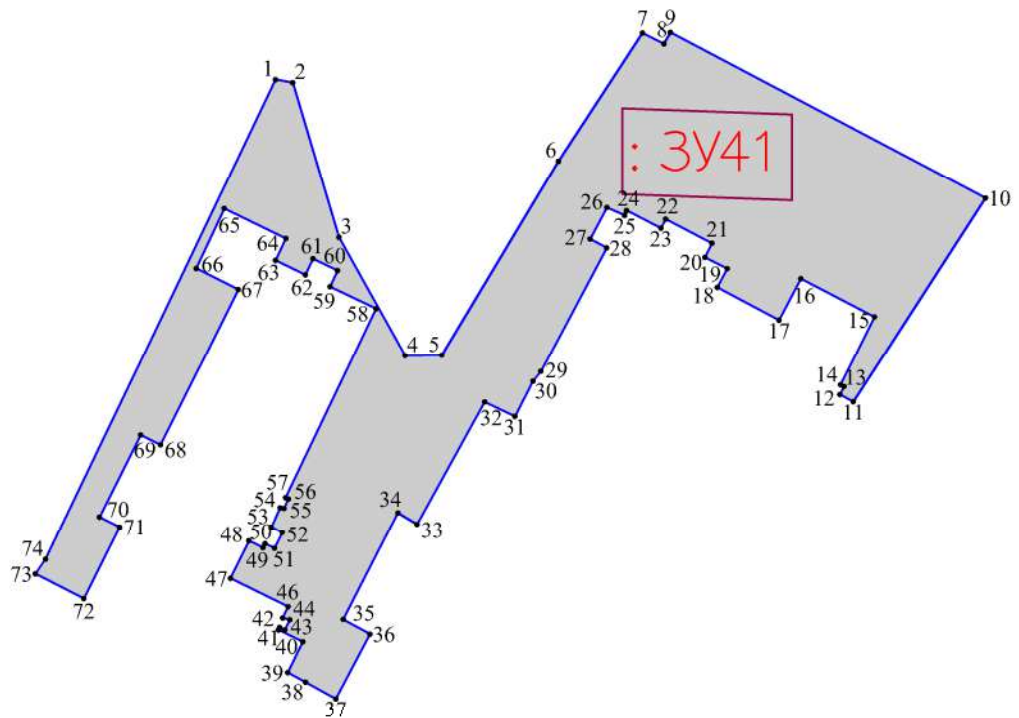
|  |         |      |        |       |      |                             |   |                  |        |  |
|--|---------|------|--------|-------|------|-----------------------------|---|------------------|--------|--|
| МК № 07/2023–ПМТ.1   |         |      |        |       |      |                             |   |                  |        |  |
| Услуги по территориальному планированию и планировке территории<br>(разработка проекта межевания территории в границах улицы Октябрьский проспект, Советская, Свердлова, Воеводы Шуайского и реки Великой в городе Пскове) |         |      |        |       |      |                             |   |                  |        |  |
| Изм.   | Кол.уч. | Лист | № док. | Подп. | Дата | Проект межевания территории | Стадия  | Лист             | Листов |  |
|  |         |      |        |       |      |                             | П   |                  |        |  |
| Выполнил Семенов С.Ю.  |         |      |        |       |      |                             | Чертеж границ образуемого земельного участка<br>: Зу40<br>Масштаб 1: 2000 | ООО "Гео-Сервис" |        |  |



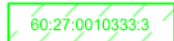

Условные обозначения

-  — граница образуемого земельного участка;
-  — обозначение образуемого земельного участка;
-  — обозначение характерной точки границы образуемого земельного участка;
-  — обозначение перераспределяемых земельных участков и их частей

|                |  |
|----------------|--|
| Согласовано:   |  |
|                |  |
| Взам. инв. №   |  |
|                |  |
| Подпись и дата |  |
|                |  |
| Инв. № подл.   |  |
|                |  |

МК № 07/2023–ПМТ.1

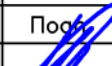
Услуги по территориальному планированию и планировке территории (разработка проекта межевания территории в границах улицы Октябрьский проспект, Советская, Свердлова, Воеводы Шуйского и реки Великой в городе Пскове)

| Изм.     | Кол.уч. | Лист         | № док. | Подпись   | Дата |
|----------|---------|--------------|--------|---|------|
|          |         |              |        |  |      |
| Выполнил |         | Семенов С.Ю. |        |  |      |

Проект межевания территории



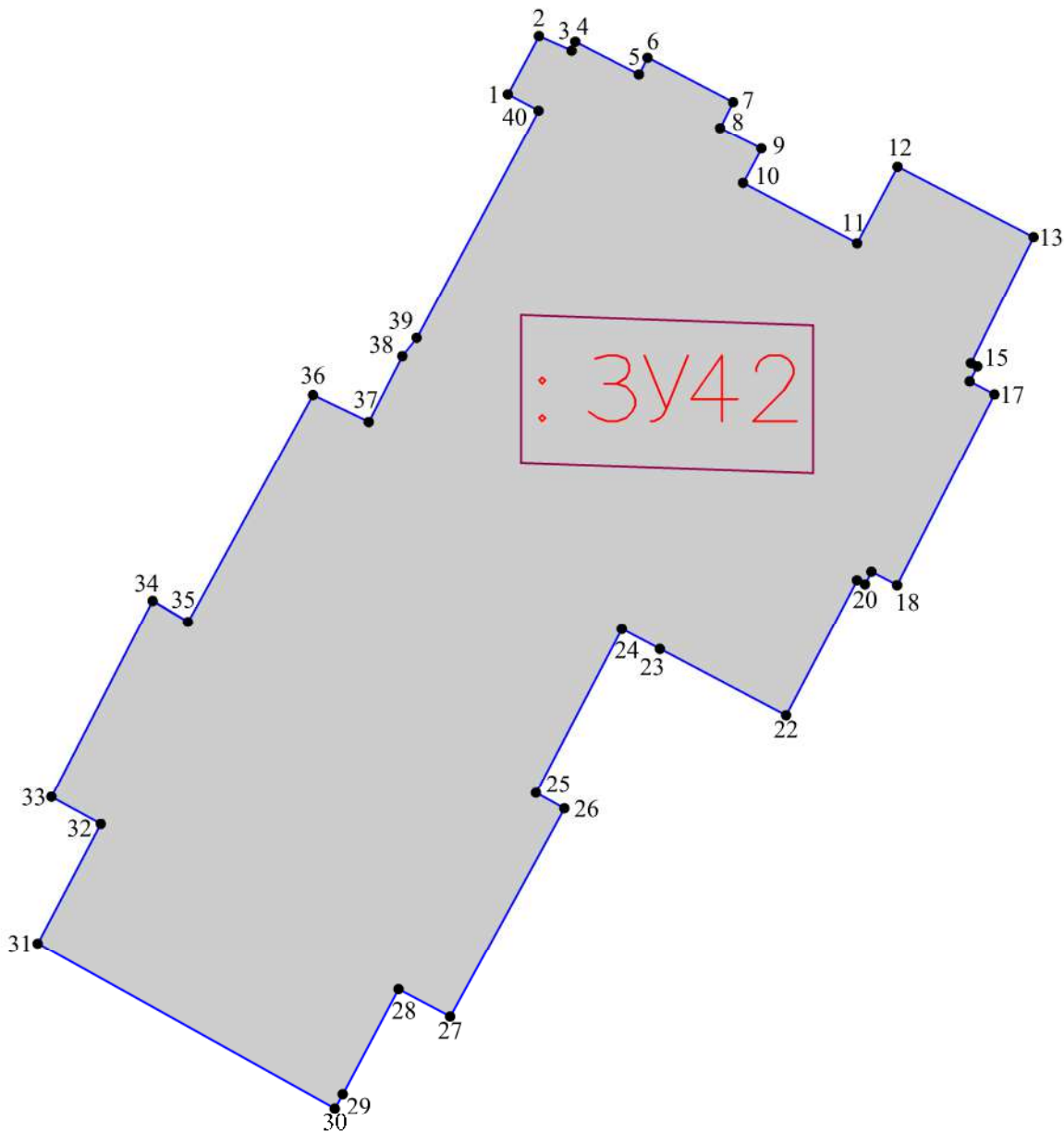

| Стадия | Лист | Листов |
|--------|------|--------|
| П      |      |        |

Чертеж границ образуемого земельного участка  
:ЗУ41  
Масштаб 1:1000

ООО "Гео-Сервис"





Условные обозначения

-  — граница образуемого земельного участка;
-  — обозначение образуемого земельного участка;
-  — обозначение характерной точки границы образуемого земельного участка;
-  — обозначение перераспределяемых земельных участков и их частей

|                |  |
|----------------|--|
| Согласовано:   |  |
| Взам. инв. №   |  |
| Подпись и дата |  |
| Инв. № подл.   |  |

МК № 07/2023–ПМТ.1

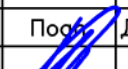
Услуги по территориальному планированию и планировке территории (разработка проекта межевания территории в границах улицы Октябрьский проспект, Советская, Свердлова, Воеводы Шуйского и реки Великой в городе Пскове)

| Изм.     | Кол.уч. | Лист         | № док. | Подпись   | Дата |
|----------|---------|--------------|--------|---|------|
|          |         |              |        |  |      |
| Выполнил |         | Семенов С.Ю. |        |  |      |

|                             |        |      |        |
|-----------------------------|--------|------|--------|
| Проект межевания территории | Стадия | Лист | Листов |
|                             | П      |      |        |

Чертеж границ образуемого земельного участка  
: 3У42  
Масштаб 1:500

ООО "Гео-Сервис"

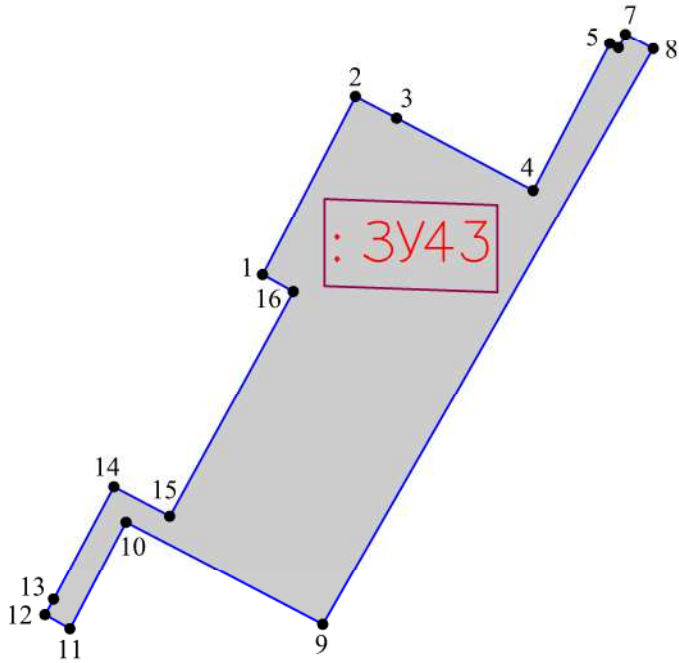

Согласовано:

Взам. инв. №

Подпись и дата

Инв. № подл.

Условные обозначения

- граница образуемого земельного участка;
- :3У43 — обозначение образуемого земельного участка;
- 1 — обозначение характерной точки границы образуемого земельного участка;
- 60:27:0010324:15 — обозначение перераспределяемых земельных участков и их частей

МК № 07/2023–ПМТ.1

Услуги по территориальному планированию и планировке территории (разработка проекта межевания территории в границах улицы Октябрьский проспект, Советская, Свердлова, Воеводы Шуйского и реки Великой в городе Пскове)

| Изм. | Кол.уч. | Лист | № док. | Подпись             | Дата |
|------|---------|------|--------|---------------------|------|
|      |         |      |        | <i>Назаров А.В.</i> |      |
|      |         |      |        | <i>Семенов С.Ю.</i> |      |

|  |        |      |                  |
|--|--------|------|------------------|
| Проект межевания территории  | Стадия | Лист | Листов           |
|  | П      |      |                  |
| Чертеж границ образуемого земельного участка<br>: 3У43<br>Масштаб 1: 500 |        |      | ООО "Гео–Сервис" |

Согласовано:



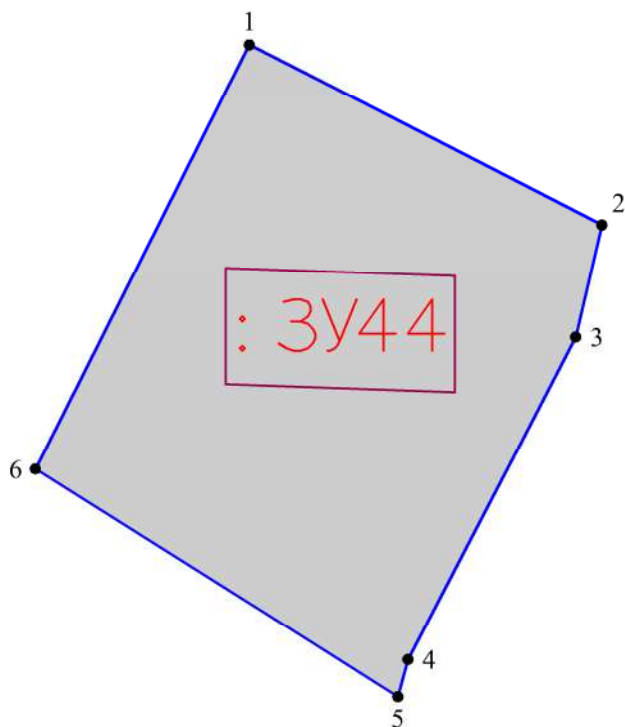

Взам. инв. №

Подпись и дата

Инв. № подл.



Условные обозначения

-  - граница образуемого земельного участка;
-  - обозначение образуемого земельного участка;
-  - обозначение характерной точки границы образуемого земельного участка;
-  - обозначение перераспределяемых земельных участков и их частей

МК № 07/2023–ПМТ.1

Услуги по территориальному планированию и планировке территории (разработка проекта межевания территории в границах улицы Октябрьский проспект, Советская, Свердлова, Воеводы Шуйского и реки Великой в городе Пскове)

| Изм.     | Кол.уч. | Лист | № док. | Подпись      | Дата |
|----------|---------|------|--------|--------------|------|
| ГИП      |         |      |        | Назаров А.В. |      |
| Выполнил |         |      |        | Семенов С.Ю. |      |

Проект межевания территории



| Стадия | Лист | Листов |
|--------|------|--------|
| П      |      |        |

Чертеж границ образуемого земельного участка  
:ЗУ44  
Масштаб 1:500

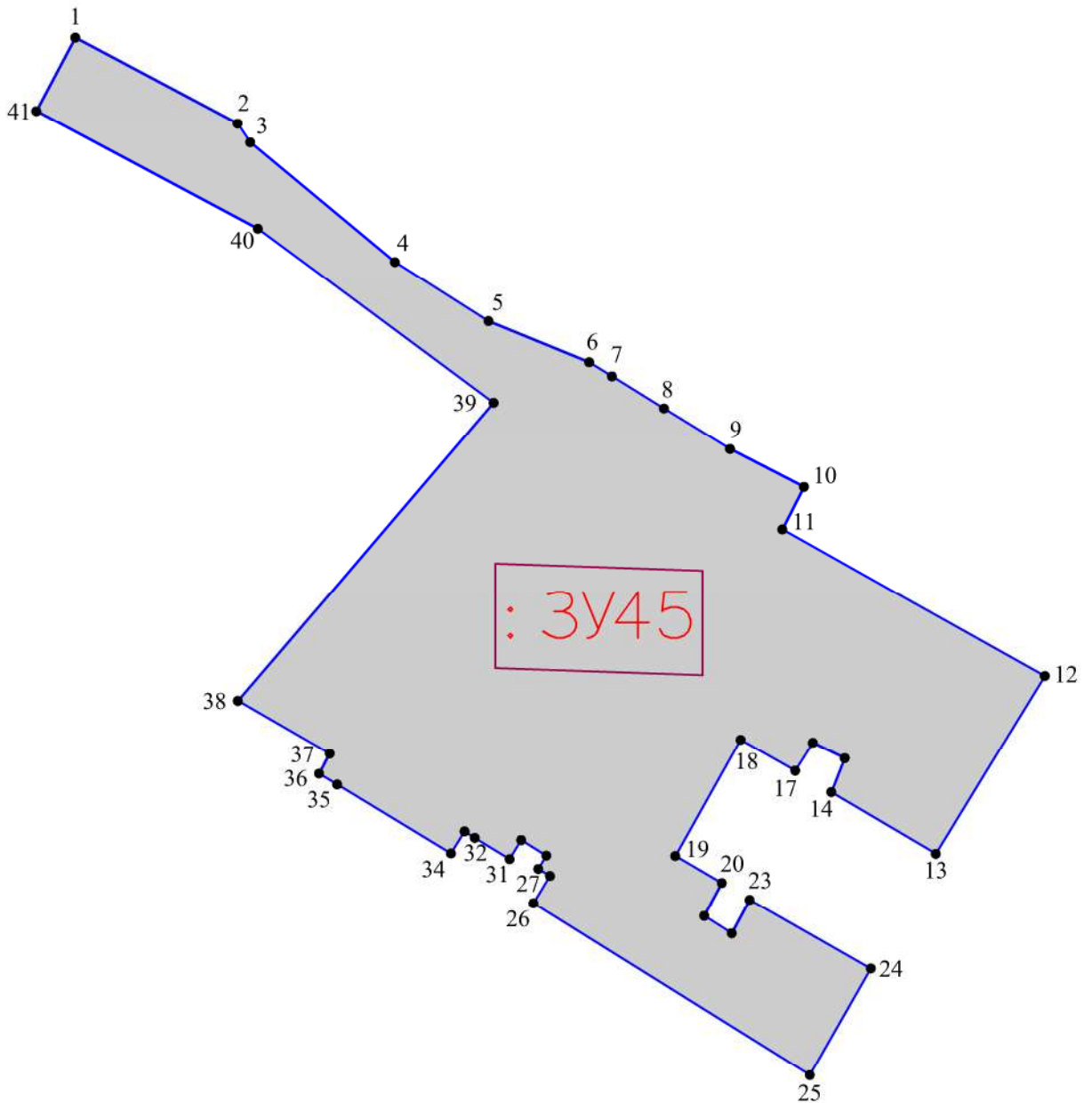
ООО "Гео-Сервис"



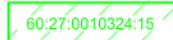

Условные обозначения

-  — граница образуемого земельного участка;
-  — обозначение образуемого земельного участка;
-  — обозначение характерной точки границы образуемого земельного участка;
-  — обозначение перераспределяемых земельных участков и их частей

|                |  |
|----------------|--|
| Согласовано:   |  |
| Взам. инв. №   |  |
| Подпись и дата |  |
| Инв. № подл.   |  |

МК № 07/2023–ПМТ.1

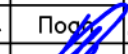
Услуги по территориальному планированию и планировке территории (разработка проекта межевания территории в границах улицы Октябрьский проспект, Советская, Свердлова, Воеводы Шуйского и реки Великой в городе Пскове)

| Изм.     | Кол.уч. | Лист | № док.       | Подпись   | Дата |
|----------|---------|------|--------------|---|------|
|          |         |      |              |  |      |
| ГИП      |         |      | Назаров А.В. |   |      |
| Выполнил |         |      | Семенов С.Ю. |  |      |

Проект межевания территории



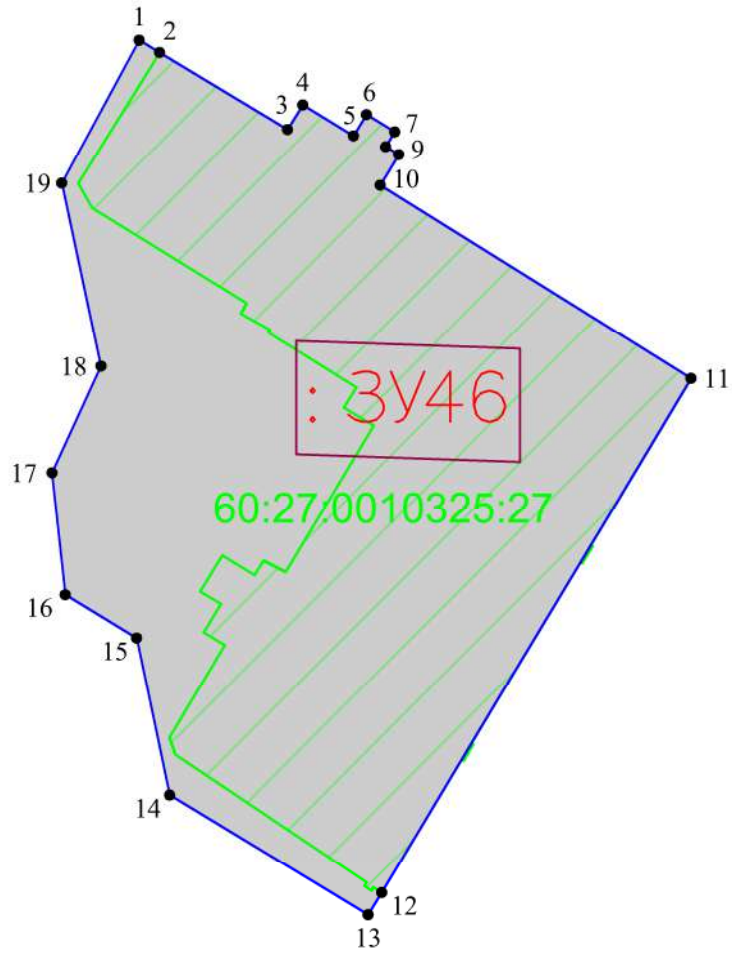

| Стадия | Лист | Листов |
|--------|------|--------|
| П      |      |        |

Чертеж границ образуемого земельного участка  
: 3У45  
Масштаб 1:500

ООО "Гео-Сервис"





Условные обозначения

-  — граница образуемого земельного участка;
-  — обозначение образуемого земельного участка;
-  — обозначение характерной точки границы образуемого земельного участка;
-  — обозначение перераспределяемых земельных участков и их частей

|                |  |  |  |  |
|----------------|--|--|--|--|
| Согласовано:   |  |  |  |  |
|                |  |  |  |  |
| Взам. инв. №   |  |  |  |  |
|                |  |  |  |  |
| Подпись и дата |  |  |  |  |
|                |  |  |  |  |
| Инв. № подл.   |  |  |  |  |
|                |  |  |  |  |

МК № 07/2023–ПМТ.1

Услуги по территориальному планированию и планировке территории (разработка проекта межевания территории в границах улицы Октябрьский проспект, Советская, Свердлова, Воеводы Шуйского и реки Великой в городе Пскове)

| Изм.     | Кол.уч. | Лист | № док.       | Подпись   | Дата |
|----------|---------|------|--------------|---|------|
|          |         |      |              |  |      |
| ГИП      |         |      | Назаров А.В. |   |      |
| Выполнил |         |      | Семенов С.Ю. |  |      |

Проект межевания территории

| Стадия | Лист | Листов |
|--------|------|--------|
| П      |      |        |

Чертеж границ образуемого земельного участка  
:ЗУ46  
Масштаб 1:500

ООО "Гео-Сервис"



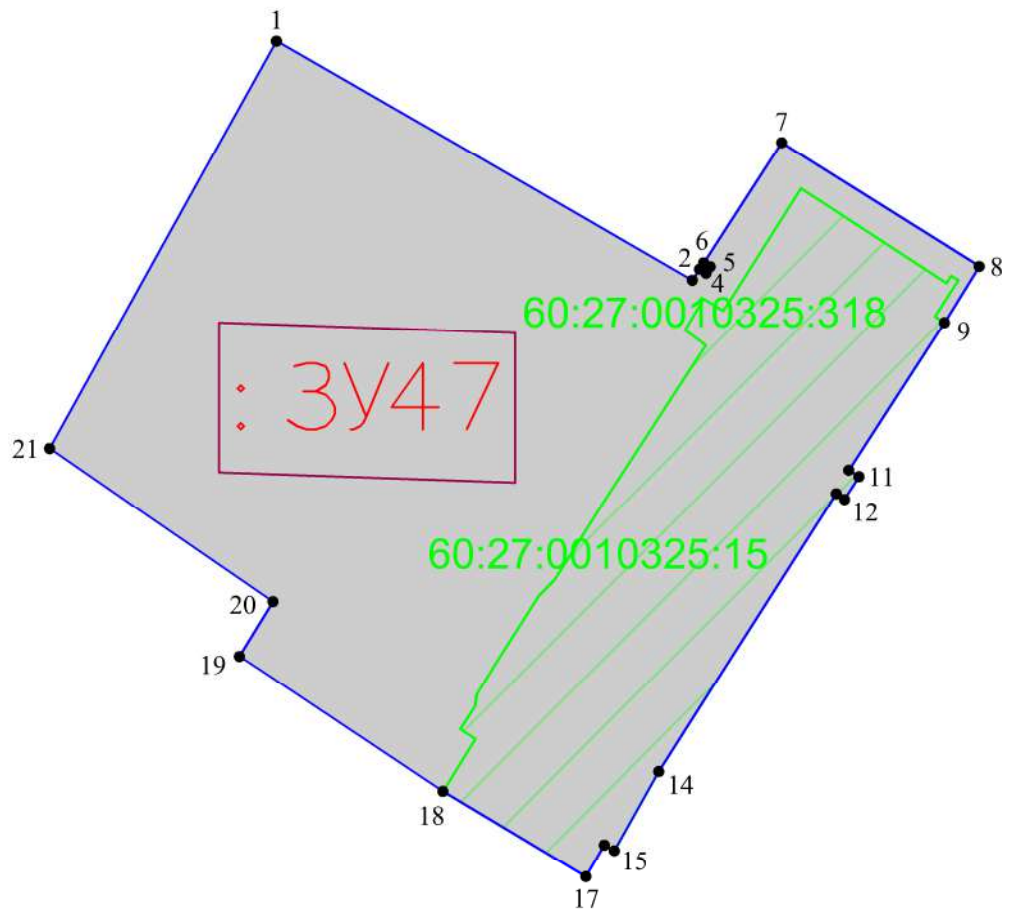

Согласовано:

Взам. инв. №

Подпись и дата

Инв. № подл.

Условные обозначения

- граница образуемого земельного участка;
- обозначение образуемого земельного участка;
- обозначение характерной точки границы образуемого земельного участка;
- обозначение перераспределяемых земельных участков и их частей

МК № 07/2023–ПМТ.1

Услуги по территориальному планированию и планировке территории (разработка проекта межевания территории в границах улицы Октябрьский проспект, Советская, Свердлова, Воеводы Шуйского и реки Великой в городе Пскове)

| Изм. | Кол.уч. | Лист | № док. | Подпись             | Дата |
|------|---------|------|--------|---------------------|------|
|      |         |      |        | <i>Назаров А.В.</i> |      |
|      |         |      |        | <i>Семенов С.Ю.</i> |      |

Проект межевания территории



| Стадия | Лист | Листов |
|--------|------|--------|
| П      |      |        |

Чертеж границ образуемого земельного участка  
: 3У47  
Масштаб 1: 500

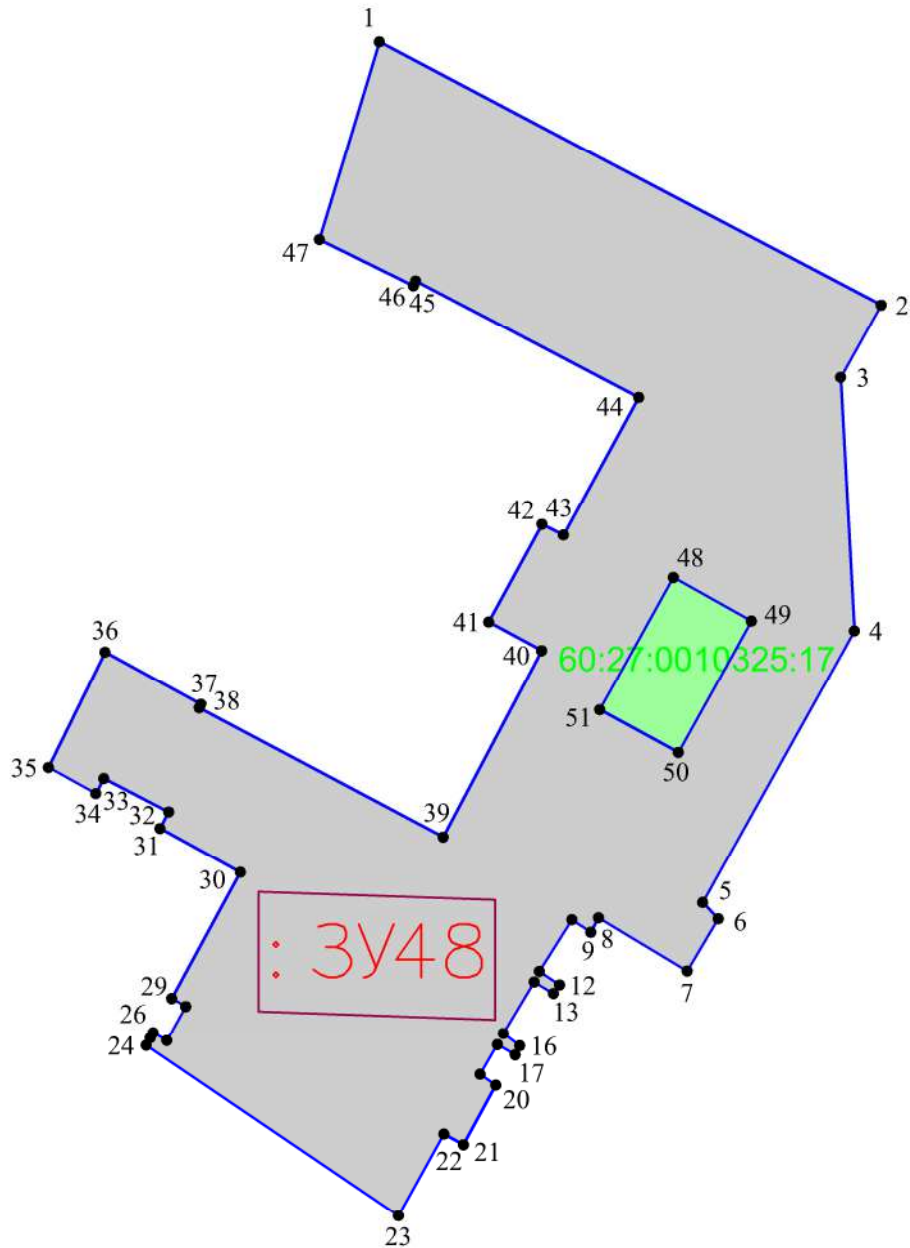
ООО "Гео-Сервис"



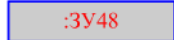

Условные обозначения

-  — граница образуемого земельного участка;
-  — обозначение образуемого земельного участка;
-  — обозначение характерной точки границы образуемого земельного участка;
-  — обозначение перераспределяемых земельных участков и их частей

|                |  |
|----------------|--|
| Согласовано:   |  |
| Взам. инв. №   |  |
| Подпись и дата |  |
| Инв. № подл.   |  |

МК № 07/2023–ПМТ.1

Услуги по территориальному планированию и планировке территории (разработка проекта межевания территории в границах улицы Октябрьский проспект, Советская, Свердлова, Воеводы Шуйского и реки Великой в городе Пскове)

| Изм. | Кол.уч. | Лист | № док. | Подпись   | Дата |
|------|---------|------|--------|---|------|
|      |         |      |        |  |      |
|      |         |      |        |  |      |

Проект межевания территории

| Стадия | Лист | Листов |
|--------|------|--------|
| П      |      |        |

Чертеж границ образуемого земельного участка  
: 3У48  
Масштаб 1: 500

ООО "Гео-Сервис"

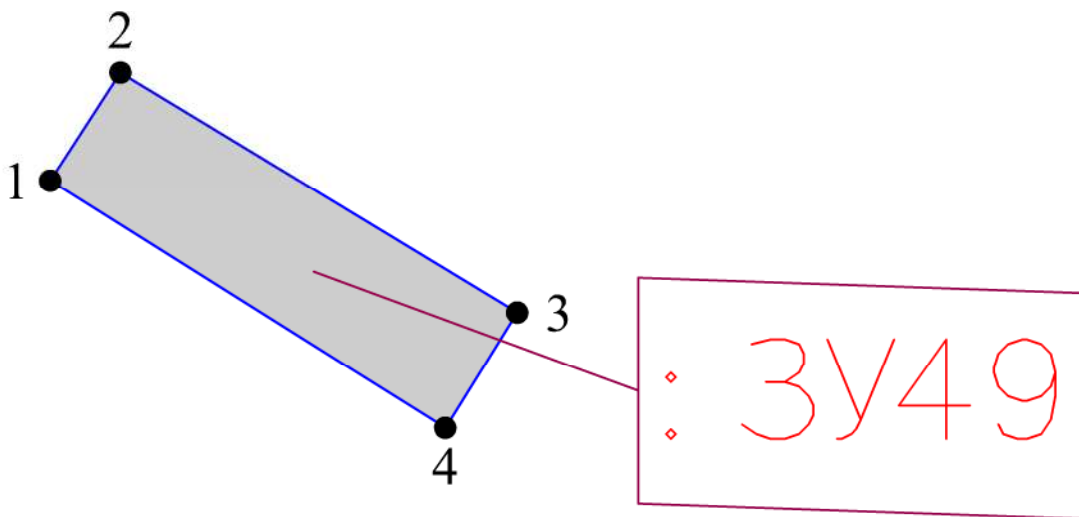





Согласовано:

Взам. инв. №

Подпись и дата



Инв. № подл.

Условные обозначения

-  - граница образуемого земельного участка;
-  - обозначение образуемого земельного участка;
-  - обозначение характерной точки границы образуемого земельного участка;
-  - обозначение перераспределяемых земельных участков и их частей

МК № 07/2023–ПМТ.1

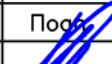
Услуги по территориальному планированию и планировке территории (разработка проекта межевания территории в границах улицы Октябрьский проспект, Советская, Свердлова, Воеводы Шуйского и реки Великой в городе Пскове)

| Изм.     | Кол.уч. | Лист | № док.       | Подпись   | Дата |
|----------|---------|------|--------------|---|------|
|          |         |      |              |  |      |
| ГИП      |         |      | Назаров А.В. |   |      |
| Выполнил |         |      | Семенов С.Ю. |  |      |

Проект межевания территории

| Стадия | Лист | Листов |
|--------|------|--------|
| П      |      |        |

Чертеж границ образуемого земельного участка  
: 3У49  
Масштаб 1:250

ООО "Гео-Сервис"

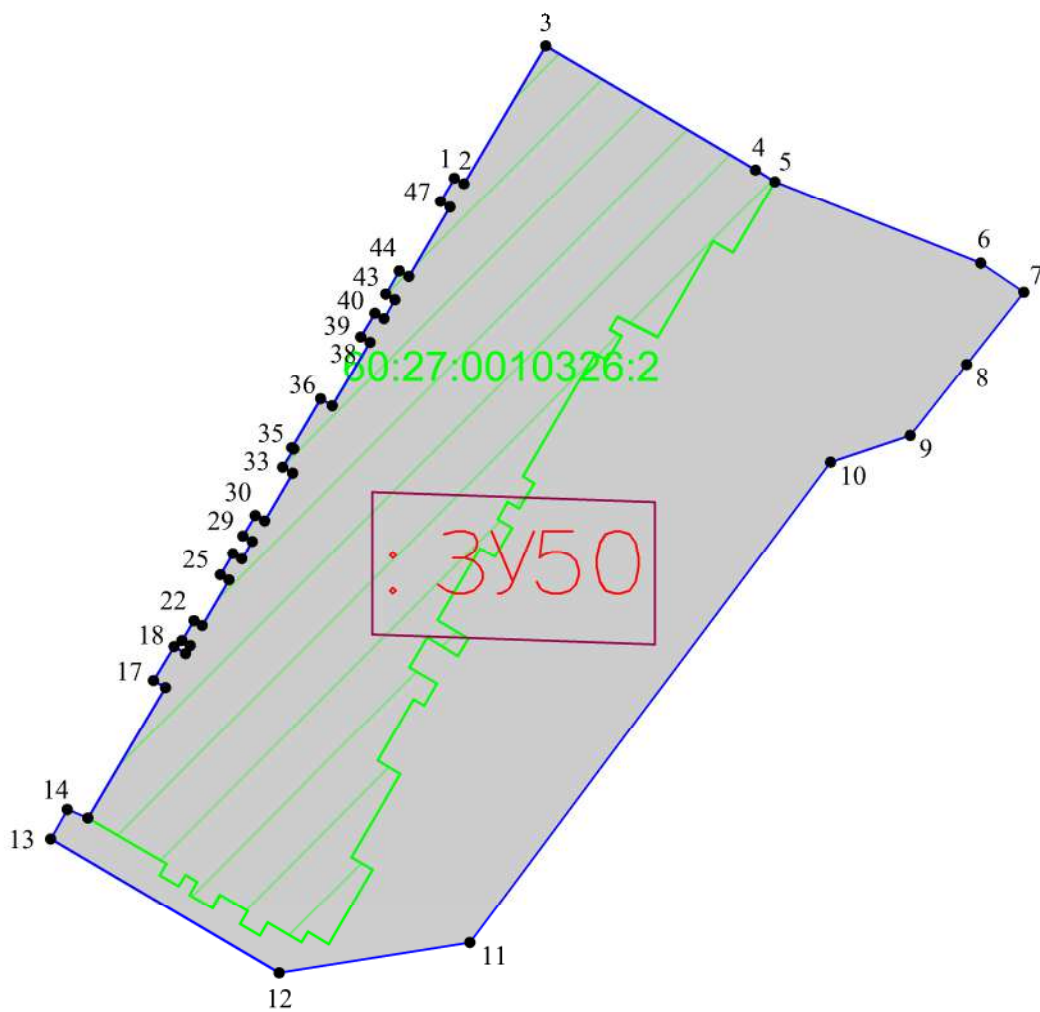

|                |  |
|----------------|--|
| Согласовано:   |  |
|                |  |
| Взам. инв. №   |  |
|                |  |
| Подпись и дата |  |
|                |  |
| Инв. № подл.   |  |
|                |  |

- Условные обозначения
- граница образуемого земельного участка;
  - :3У50 — обозначение образуемого земельного участка;
  - 1 — обозначение характерной точки границы образуемого земельного участка;
  - 60:27:0010326:2 — обозначение перераспределяемых земельных участков и их частей

МК № 07/2023–ПМТ.1

Услуги по территориальному планированию и планировке территории (разработка проекта межевания территории в границах улицы Октябрьский проспект, Советская, Свердлова, Воеводы Шуйского и реки Великой в городе Пскове)

| Изм. | Кол.уч. | Лист | № док. | Подпись             | Дата |
|------|---------|------|--------|---------------------|------|
|      |         |      |        | <i>Назаров А.В.</i> |      |
|      |         |      |        | <i>Семенов С.Ю.</i> |      |

|                             |        |      |        |
|-----------------------------|--------|------|--------|
| Проект межевания территории | Стадия | Лист | Листов |
|                             | П      |      |        |

Чертеж границ образуемого земельного участка  
: 3У50  
Масштаб 1: 500

ООО "Гео-Сервис"

|                |  |  |  |  |  |
|----------------|--|--|--|--|--|
| Согласовано:   |  |  |  |  |  |
|                |  |  |  |  |  |
| Взам. инв. №   |  |  |  |  |  |
|                |  |  |  |  |  |
| Подпись и дата |  |  |  |  |  |
|                |  |  |  |  |  |
| Инв. № подл.   |  |  |  |  |  |
|                |  |  |  |  |  |

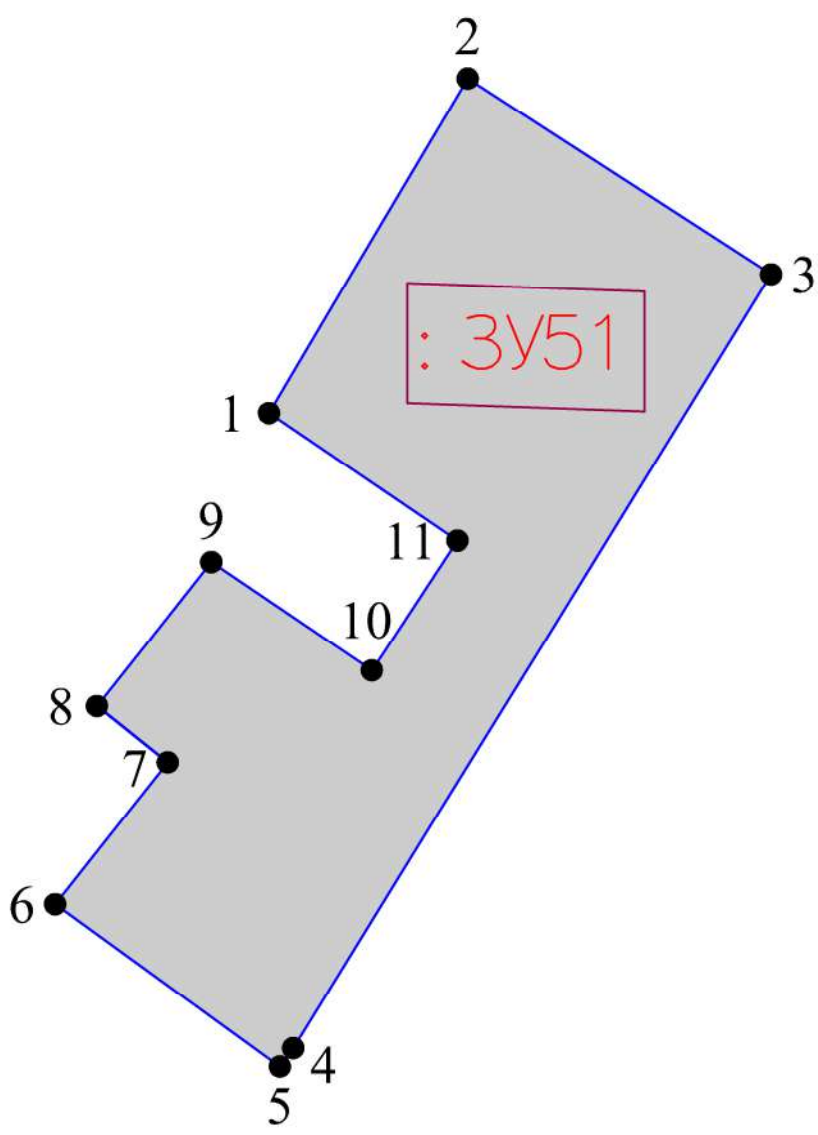

- Условные обозначения
- граница образуемого земельного участка;
  - :3У51 – обозначение образуемого земельного участка;
  - <sup>1</sup> – обозначение характерной точки границы образуемого земельного участка;
  - 60:27:0010326:2 – обозначение перераспределяемых земельных участков и их частей

МК № 07/2023–ПМТ.1

Услуги по территориальному планированию и планировке территории (разработка проекта межевания территории в границах улицы Октябрьский проспект, Советская, Свердлова, Воеводы Шуйского и реки Великой в городе Пскове)

| Изм. | Кол.уч. | Лист | № док. | Подпись             | Дата |
|------|---------|------|--------|---------------------|------|
|      |         |      |        | <i>Назаров А.В.</i> |      |
|      |         |      |        | <i>Семенов С.Ю.</i> |      |



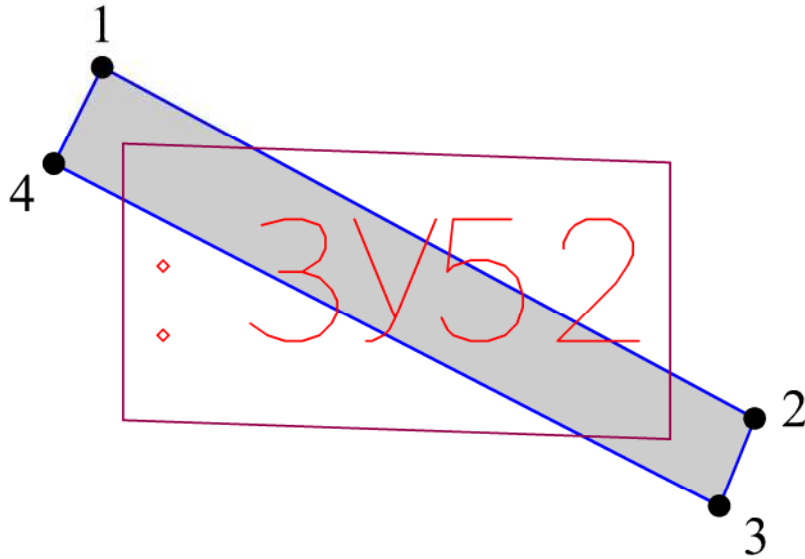

|                             |        |      |        |
|-----------------------------|--------|------|--------|
| Проект межевания территории | Стадия | Лист | Листов |
|                             | П      |      |        |

Чертеж границ образуемого земельного участка  
: 3У51  
Масштаб 1:250

ООО "Гео-Сервис"





Условные обозначения

-  — граница образуемого земельного участка;
-  — обозначение образуемого земельного участка;
-  — обозначение характерной точки границы образуемого земельного участка;
-  — обозначение перераспределяемых земельных участков и их частей

|                |  |
|----------------|--|
| Согласовано:   |  |
| Взам. инв. №   |  |
| Подпись и дата |  |
| Инв. № подл.   |  |

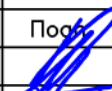

МК № 07/2023–ПМТ.1

Услуги по территориальному планированию и планировке территории (разработка проекта межевания территории в границах улицы Октябрьский проспект, Советская, Свердлова, Воеводы Шуйского и реки Великой в городе Пскове)

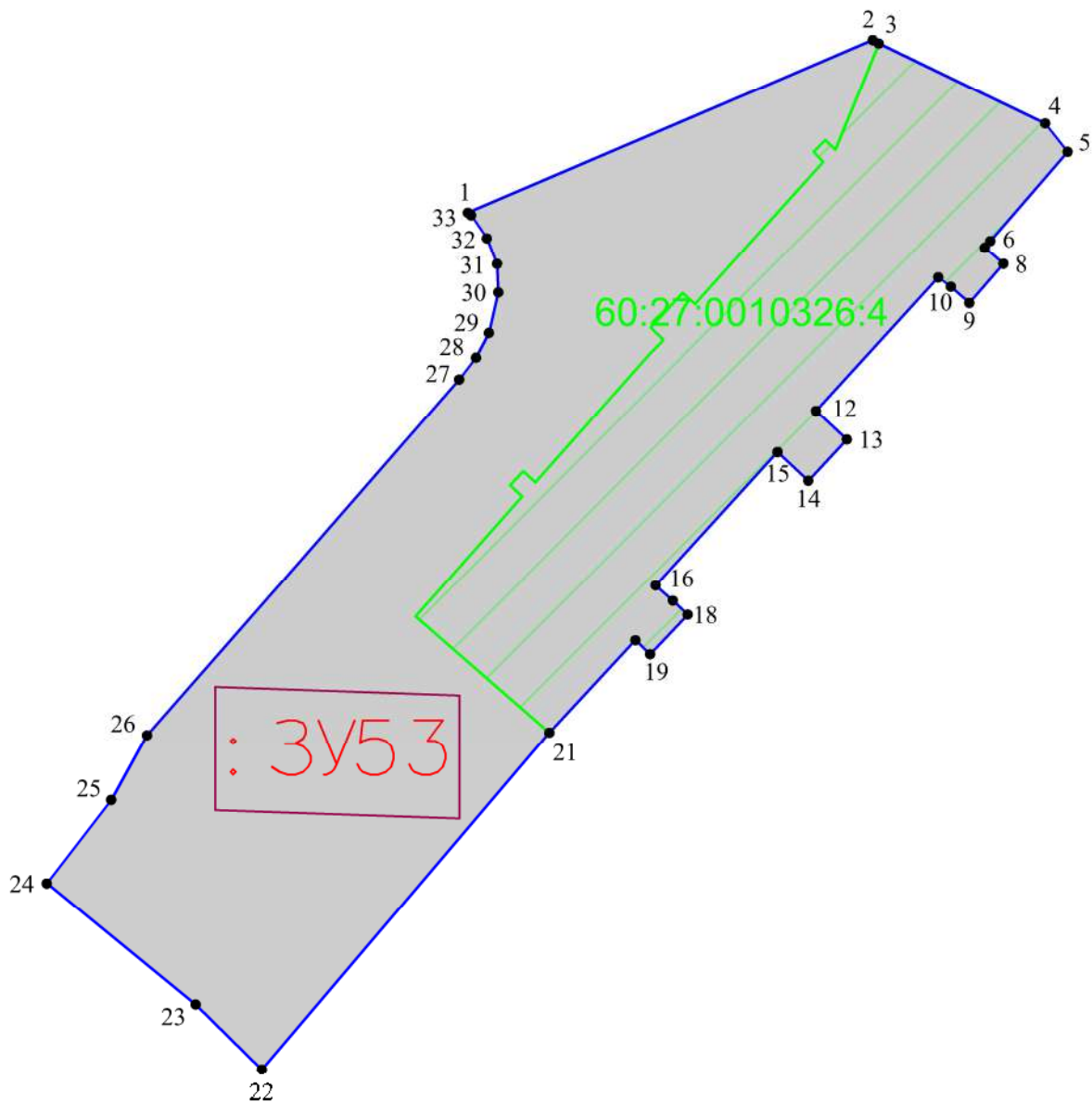
| Изм.     | Кол.уч. | Лист         | № док. | Подпись   | Дата |   |                  |      |        |
|----------|---------|--------------|--------|---|------|---|------------------|------|--------|
|          |         |              |        |   |      |   |                  |      |        |
| ГИП      |         | Назаров А.В. |        |  |      |   |                  |      |        |
| Выполнил |         | Семенов С.Ю. |        |  |      |   |                  |      |        |
|          |         |              |        |   |      | Проект межевания территории   | Стадия           | Лист | Листов |
|          |         |              |        |   |      |   | П                |      |        |
|          |         |              |        |   |      | Чертеж границ образуемого земельного участка<br>: 3У52<br>Масштаб 1:250 | ООО "Гео-Сервис" |      |        |



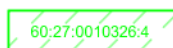

Условные обозначения

-  — граница образуемого земельного участка;
-  — обозначение образуемого земельного участка;
-  — обозначение характерной точки границы образуемого земельного участка;
-  — обозначение перераспределяемых земельных участков и их частей

|                |  |  |  |  |
|----------------|--|--|--|--|
| Согласовано:   |  |  |  |  |
|                |  |  |  |  |
| Взам. инв. №   |  |  |  |  |
|                |  |  |  |  |
| Подпись и дата |  |  |  |  |
|                |  |  |  |  |
| Инв. № подл.   |  |  |  |  |
|                |  |  |  |  |

МК № 07/2023–ПМТ.1

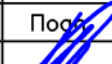
Услуги по территориальному планированию и планировке территории (разработка проекта межевания территории в границах улицы Октябрьский проспект, Советская, Свердлова, Воеводы Шуйского и реки Великой в городе Пскове)

| Изм.     | Кол.уч. | Лист | № док.       | Подпись   | Дата |
|----------|---------|------|--------------|---|------|
|          |         |      |              |   |      |
| ГИП      |         |      | Назаров А.В. |  |      |
| Выполнил |         |      | Семенов С.Ю. |  |      |

Проект межевания территории



| Стадия | Лист | Листов |
|--------|------|--------|
| П      |      |        |

Чертеж границ образуемого земельного участка  
: 3У53  
Масштаб 1:500

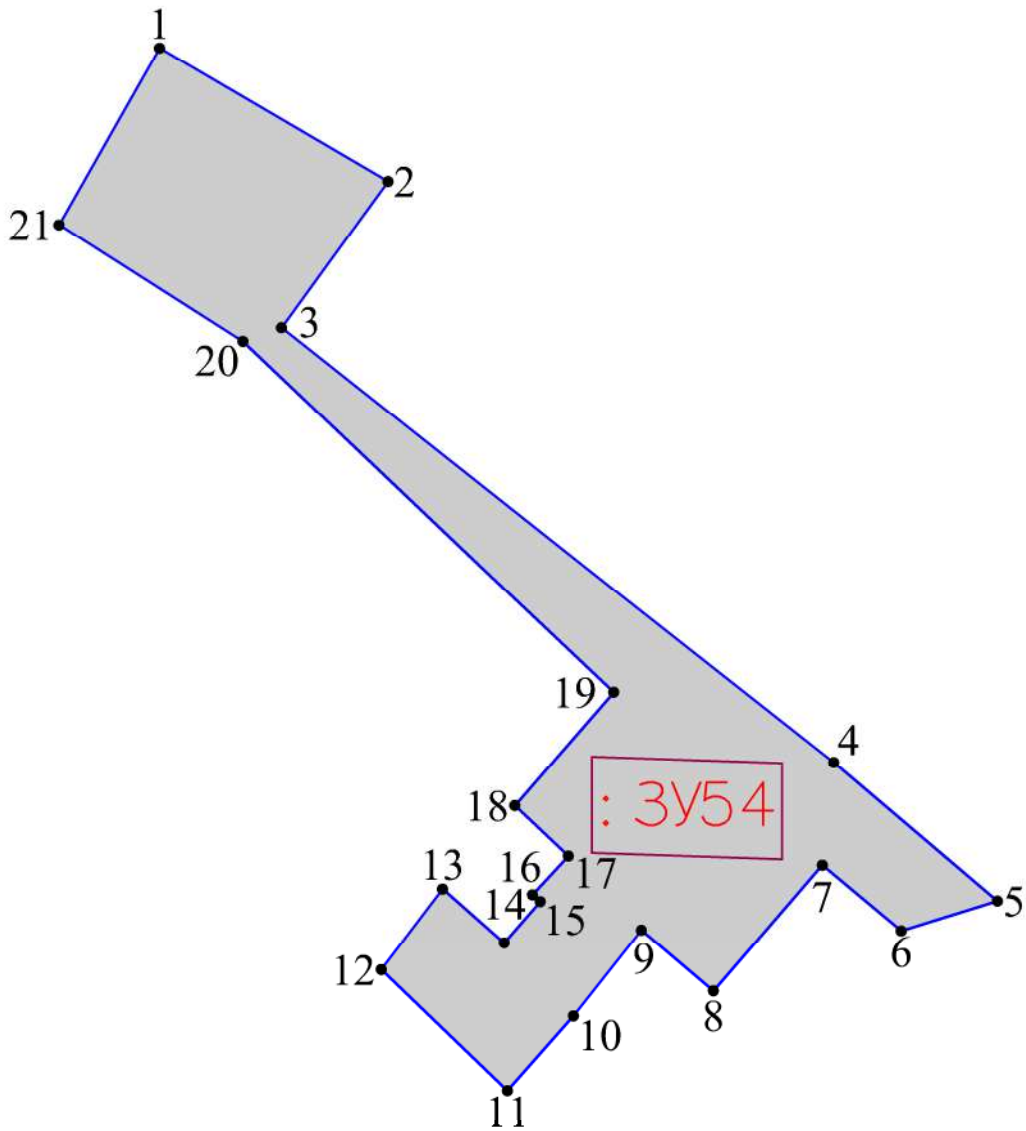
ООО "Гео-Сервис"



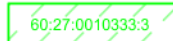

Условные обозначения

-  — граница образуемого земельного участка;
-  — обозначение образуемого земельного участка;
-  — обозначение характерной точки границы образуемого земельного участка;
-  — обозначение перераспределяемых земельных участков и их частей

|                |  |
|----------------|--|
| Согласовано:   |  |
|                |  |
| Взам. инв. №   |  |
|                |  |
| Подпись и дата |  |
|                |  |
| Инв. № подл.   |  |
|                |  |

МК № 07/2023–ПМТ.1

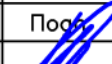
Услуги по территориальному планированию и планировке территории (разработка проекта межевания территории в границах улицы Октябрьский проспект, Советская, Свердлова, Воеводы Шуйского и реки Великой в городе Пскове)

| Изм.     | Кол.уч. | Лист | № док.       | Подпись   | Дата |
|----------|---------|------|--------------|---|------|
|          |         |      |              |  |      |
| ГИП      |         |      | Назаров А.В. |   |      |
| Выполнил |         |      | Семенов С.Ю. |  |      |

Проект межевания территории

| Стадия | Лист | Листов |
|--------|------|--------|
| П      |      |        |

Чертеж границ образуемого земельного участка  
: 3У54  
Масштаб 1:500

ООО "Гео-Сервис"



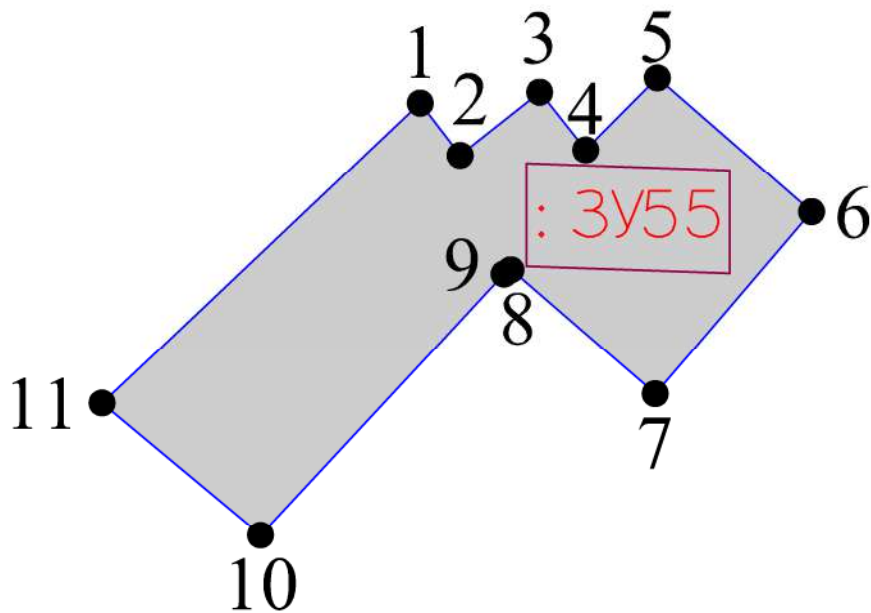





Согласовано:

Взам. инв. №

Подпись и дата



Инв. № подл.

Условные обозначения

-  — граница образуемого земельного участка;
-  — обозначение образуемого земельного участка;
-  — обозначение характерной точки границы образуемого земельного участка;
-  — обозначение перераспределяемых земельных участков и их частей

МК № 07/2023–ПМТ.1

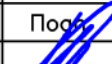
Услуги по территориальному планированию и планировке территории (разработка проекта межевания территории в границах улицы Октябрьский проспект, Советская, Свердлова, Воеводы Шуйского и реки Великой в городе Пскове)

| Изм.     | Кол.уч. | Лист         | № док. | Подпись   | Дата |
|----------|---------|--------------|--------|---|------|
|          |         |              |        |  |      |
| ГИП      |         | Назаров А.В. |        |   |      |
| Выполнил |         | Семенов С.Ю. |        |  |      |

Проект межевания территории

| Стадия | Лист | Листов |
|--------|------|--------|
| П      |      |        |

Чертеж границ образуемого земельного участка  
: 3У55  
Масштаб 1:250

ООО "Гео-Сервис"

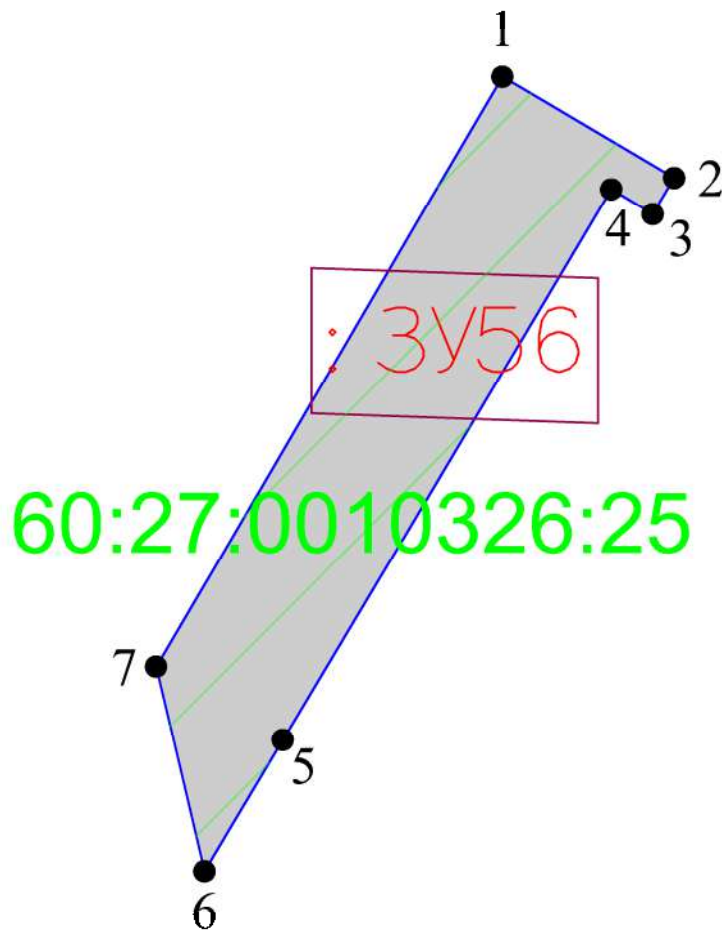



Согласовано:

Взам. инв. №

Подпись и дата

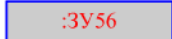

Инв. № подл.

Условные обозначения

-  - граница образуемого земельного участка;
-  - обозначение образуемого земельного участка;
-  1 - обозначение характерной точки границы образуемого земельного участка;
-  - обозначение перераспределяемых земельных участков и их частей

МК № 07/2023–ПМТ.1

Услуги по территориальному планированию и планировке территории (разработка проекта межевания территории в границах улицы Октябрьский проспект, Советская, Свердлова, Воеводы Шуйского и реки Великой в городе Пскове)

| Изм.     | Кол.уч. | Лист | № док.       | Подпись   | Дата |
|----------|---------|------|--------------|---|------|
|          |         |      |              |  |      |
| ГИП      |         |      | Назаров А.В. |   |      |
| Выполнил |         |      | Семенов С.Ю. |  |      |

Проект межевания территории

| Стадия | Лист | Листов |
|--------|------|--------|
| П      |      |        |

Чертеж границ образуемого земельного участка  
: 3У56  
Масштаб 1:250

ООО "Гео-Сервис"

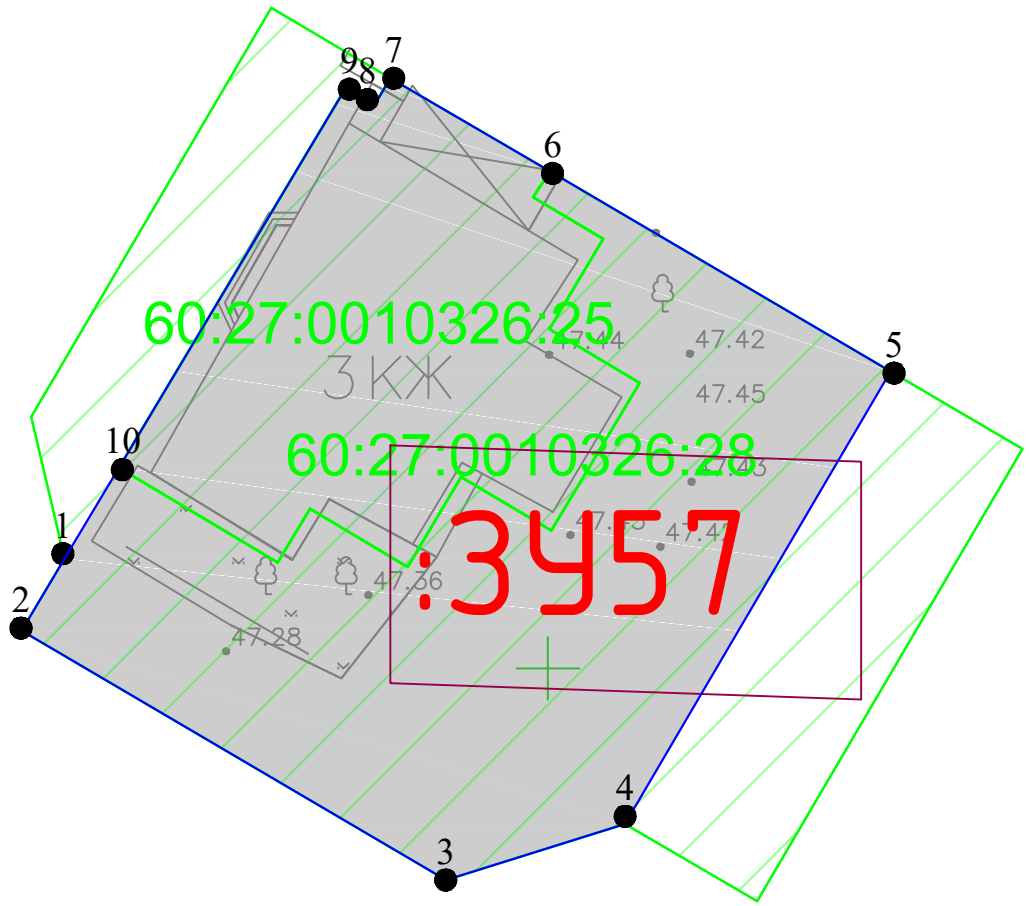



Согласовано:

Взам. инв. №

Подпись и дата

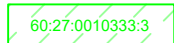

Инв. № подл.

Условные обозначения

-  — граница образуемого земельного участка;
-  — обозначение образуемого земельного участка;
-  — обозначение характерной точки границы образуемого земельного участка;
-  — обозначение перераспределяемых земельных участков и их частей

МК № 07/2023–ПМТ.1

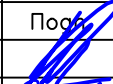
Услуги по территориальному планированию и планировке территории (разработка проекта межевания территории в границах улицы Октябрьский проспект, Советская, Свердлова, Воеводы Шуйского и реки Великой в городе Пскове)

| Изм.     | Кол.уч. | Лист         | № док. | Подпись   | Дата |
|----------|---------|--------------|--------|---|------|
| ГИП      |         | Назаров А.В. |        |  |      |
| Выполнил |         | Семенов С.Ю. |        |  |      |

Проект межевания территории



| Стадия | Лист | Листов |
|--------|------|--------|
| П      |      |        |

Чертеж границ образуемого земельного участка  
: 3У57  
Масштаб 1: 500

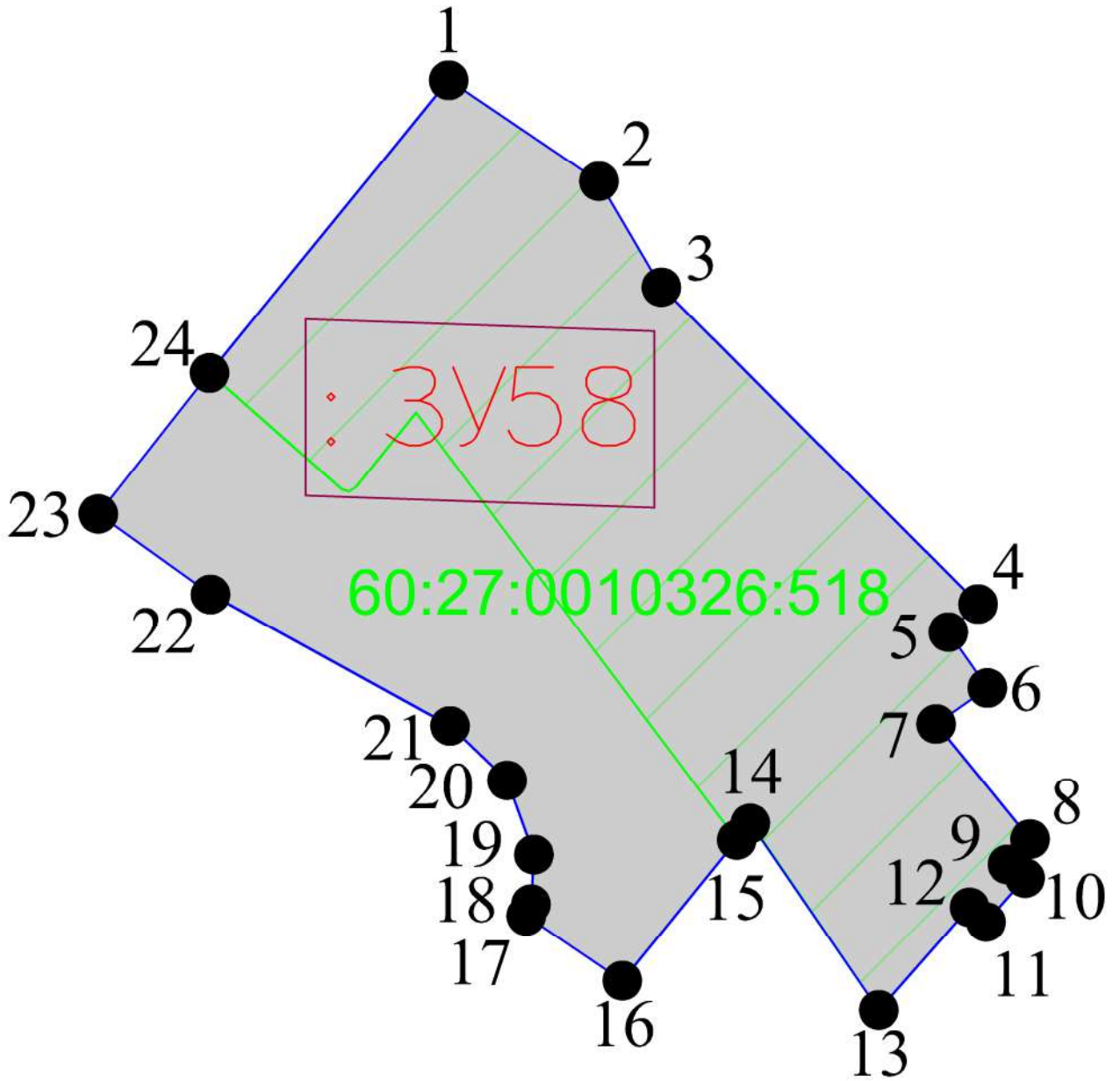
ООО "Гео-Сервис"

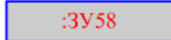

Условные обозначения

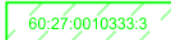
-  — граница образуемого земельного участка;
-  — обозначение образуемого земельного участка;
-  — обозначение характерной точки границы образуемого земельного участка;
-  — обозначение перераспределяемых земельных участков и их частей

Согласовано:



Взам. инв. №

Подпись и дата

Инв. № подл.

МК № 07/2023–ПМТ.1

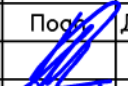
Услуги по территориальному планированию и планировке территории (разработка проекта межевания территории в границах улицы Октябрьский проспект, Советская, Свердлова, Воеводы Шуйского и реки Великой в городе Пскове)

| Изм.     | Кол.уч. | Лист         | № док. | Подпись   | Дата |
|----------|---------|--------------|--------|---|------|
|          |         |              |        |  |      |
| Выполнил |         | Семенов С.Ю. |        |  |      |

Проект межевания территории

| Стадия | Лист | Листов |
|--------|------|--------|
| П      |      |        |

Чертеж границ образуемого земельного участка  
: 3У58  
Масштаб 1:250

ООО "Гео-Сервис"

|                |  |  |  |  |  |
|----------------|--|--|--|--|--|
| Согласовано:   |  |  |  |  |  |
|                |  |  |  |  |  |
| Взам. инв. №   |  |  |  |  |  |
|                |  |  |  |  |  |
| Подпись и дата |  |  |  |  |  |
|                |  |  |  |  |  |
| Инв. № подл.   |  |  |  |  |  |
|                |  |  |  |  |  |

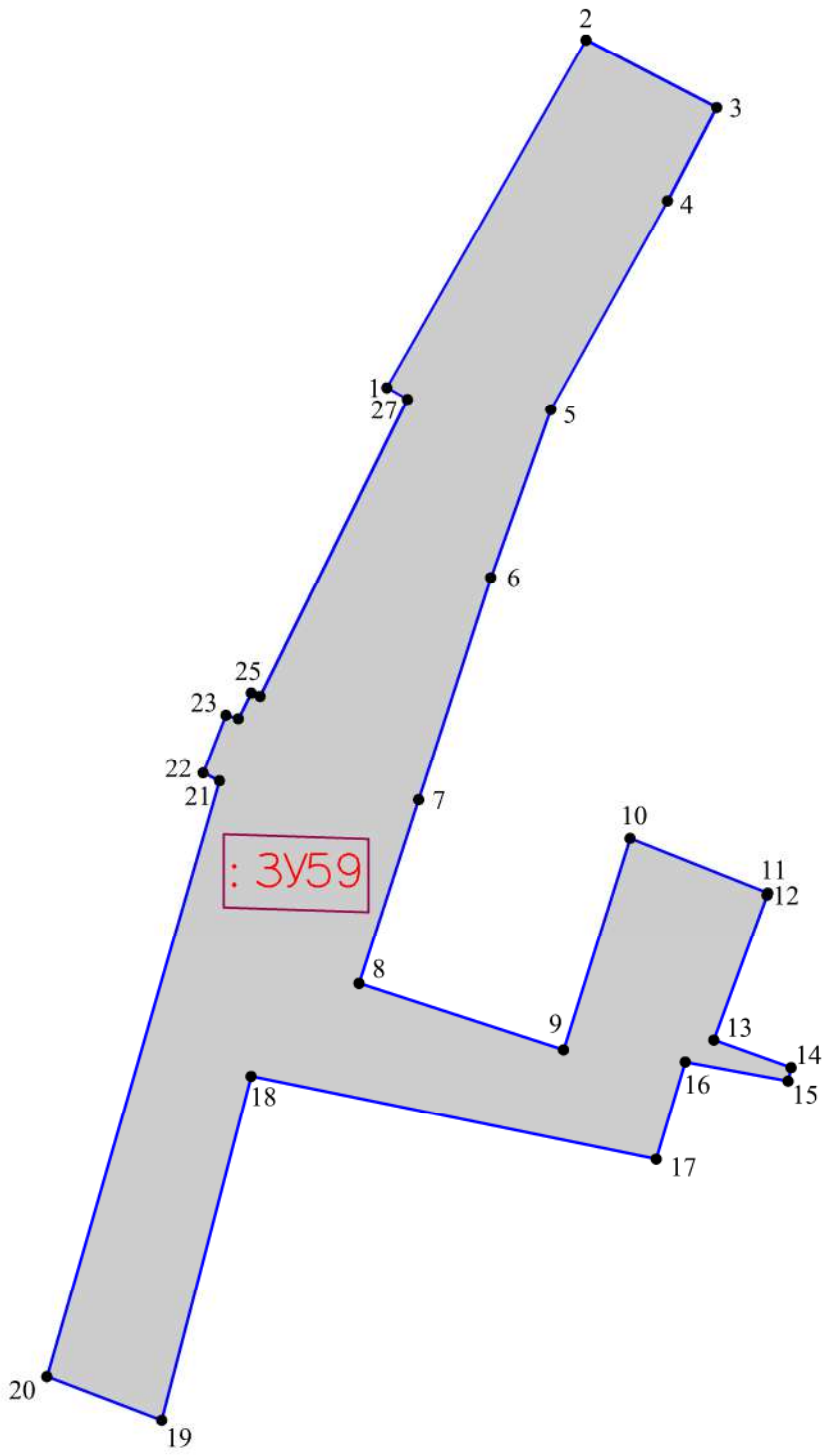

- Условные обозначения
- граница образуемого земельного участка;
  - :3У59 — обозначение образуемого земельного участка;
  - 1 — обозначение характерной точки границы образуемого земельного участка;
  - 60:27:0010326:25 — обозначение перераспределяемых земельных участков и их частей

МК № 07/2023–ПМТ.1

Услуги по территориальному планированию и планировке территории (разработка проекта межевания территории в границах улицы Октябрьский проспект, Советская, Свердлова, Воеводы Шуйского и реки Великой в городе Пскове)

| Изм.     | Кол.уч. | Лист | № док.       | Подпись            | Дата |
|----------|---------|------|--------------|--------------------|------|
|          |         |      |              |                    |      |
| ГИП      |         |      | Назаров А.В. | <i>[Signature]</i> |      |
| Выполнил |         |      | Семенов С.Ю. | <i>[Signature]</i> |      |



|                             |        |      |        |
|-----------------------------|--------|------|--------|
| Проект межевания территории | Стадия | Лист | Листов |
|                             | П      |      |        |

Чертеж границ образуемого земельного участка  
: 3У59  
Масштаб 1: 500

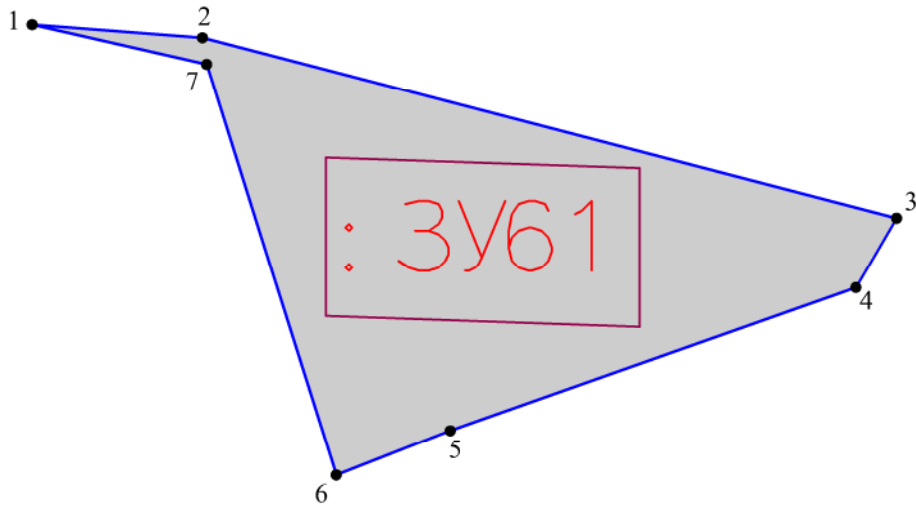
ООО "Гео–Сервис"



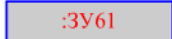

Условные обозначения

-  — граница образуемого земельного участка;
-  — обозначение образуемого земельного участка;
-  — обозначение характерной точки границы образуемого земельного участка;
-  — обозначение перераспределяемых земельных участков и их частей

|                |  |
|----------------|--|
| Согласовано:   |  |
| Взам. инв. №   |  |
| Подпись и дата |  |
| Инв. № подл.   |  |

МК № 07/2023–ПМТ.1

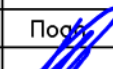
Услуги по территориальному планированию и планировке территории (разработка проекта межевания территории в границах улицы Октябрьский проспект, Советская, Свердлова, Воеводы Шуйского и реки Великой в городе Пскове)

| Изм.     | Кол.уч. | Лист | № док.       | Подпись   | Дата |
|----------|---------|------|--------------|---|------|
|          |         |      |              |  |      |
| ГИП      |         |      | Назаров А.В. |   |      |
| Выполнил |         |      | Семенов С.Ю. |  |      |

Проект межевания территории



| Стадия | Лист | Листов |
|--------|------|--------|
| П      |      |        |

Чертеж границ образуемого земельного участка  
: 3У61  
Масштаб 1: 500

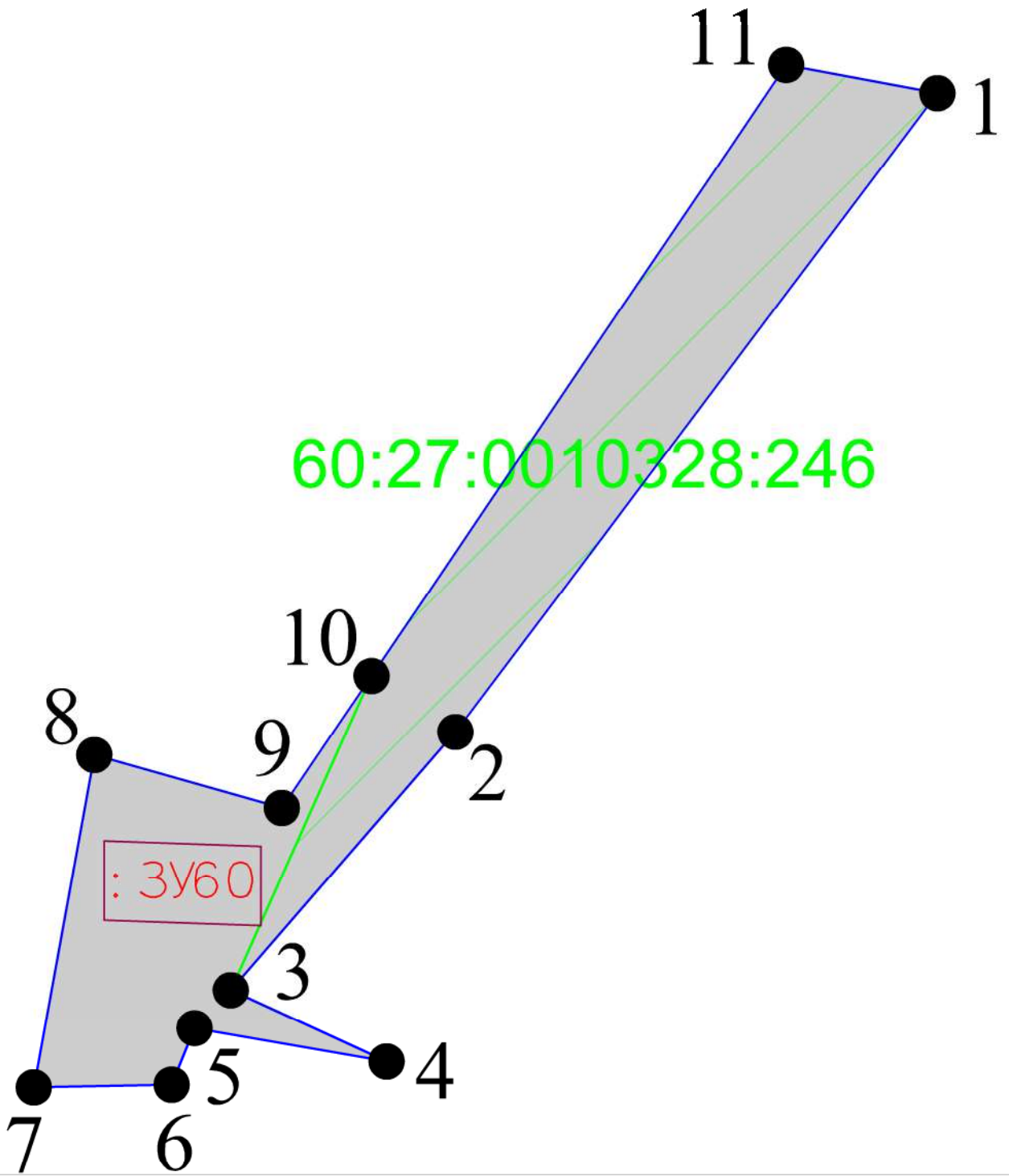
ООО "Гео-Сервис"

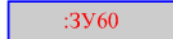

Условные обозначения

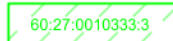
-  — граница образуемого земельного участка;
-  — обозначение образуемого земельного участка;
-  — обозначение характерной точки границы образуемого земельного участка;
-  — обозначение перераспределяемых земельных участков и их частей

|                |  |  |  |  |  |
|----------------|--|--|--|--|--|
| Согласовано:   |  |  |  |  |  |
|                |  |  |  |  |  |
| Взам. инв. №   |  |  |  |  |  |
|                |  |  |  |  |  |
| Подпись и дата |  |  |  |  |  |
|                |  |  |  |  |  |
| Инв. № подл.   |  |  |  |  |  |
|                |  |  |  |  |  |

МК № 07/2023–ПМТ.1

Услуги по территориальному планированию и планировке территории (разработка проекта межевания территории в границах улицы Октябрьский проспект, Советская, Свердлова, Воеводы Шуйского и реки Великой в городе Пскове)

| Изм. | Кол.уч. | Лист | № док. | Подпись             | Дата |
|------|---------|------|--------|---------------------|------|
|      |         |      |        | <i>Назаров А.В.</i> |      |
|      |         |      |        | <i>Семенов С.Ю.</i> |      |

|                             |        |      |        |
|-----------------------------|--------|------|--------|
| Проект межевания территории | Стадия | Лист | Листов |
|                             | П      |      |        |



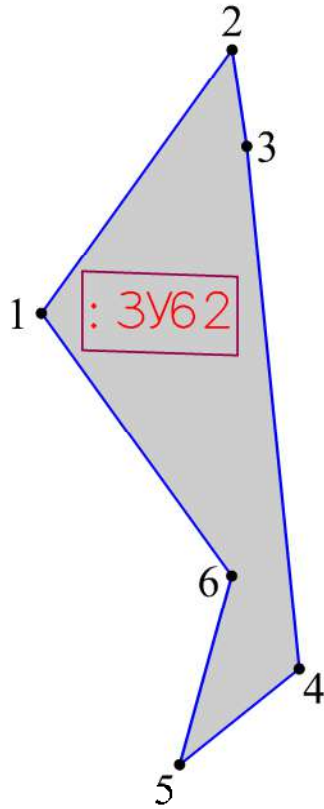

Чертеж границ образуемого земельного участка  
: 3У60  
Масштаб 1:250

ООО "Гео-Сервис"

|                |  |  |  |  |  |
|----------------|--|--|--|--|--|
| Согласовано:   |  |  |  |  |  |
|                |  |  |  |  |  |
| Взам. инв. №   |  |  |  |  |  |
|                |  |  |  |  |  |
| Подпись и дата |  |  |  |  |  |
|                |  |  |  |  |  |
| Инв. № подл.   |  |  |  |  |  |
|                |  |  |  |  |  |



Условные обозначения

-  - граница образуемого земельного участка;
-  - обозначение образуемого земельного участка;
-  - обозначение характерной точки границы образуемого земельного участка;
-  - обозначение перераспределяемых земельных участков и их частей

МК № 07/2023–ПМТ.1



Услуги по территориальному планированию и планировке территории (разработка проекта межевания территории в границах улицы Октябрьский проспект, Советская, Свердлова, Воеводы Шуйского и реки Великой в городе Пскове)

| Изм.  | Кол.уч. | Лист | № док. | Подпись      | Дата |                  |      |        |
|---|---------|------|--------|--------------|------|------------------|------|--------|
| ГИП   |         |      |        | Назаров А.В. |      |                  |      |        |
| Выполнил  |         |      |        | Семенов С.Ю. |      |                  |      |        |
| Проект межевания территории   |         |      |        |              |      | Стадия           | Лист | Листов |
|   |         |      |        |              |      | П                |      |        |
| Чертеж границ образуемого земельного участка<br>: 3У62<br>Масштаб 1:500 |         |      |        |              |      | ООО "Гео-Сервис" |      |        |

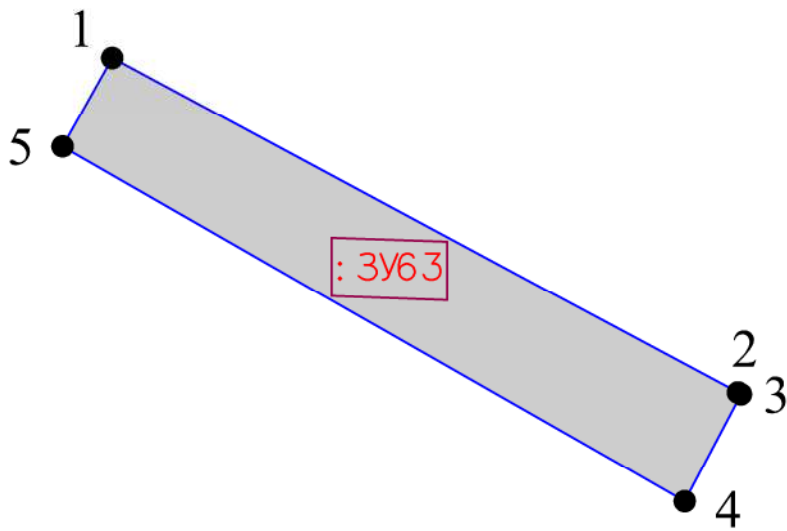



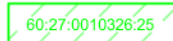

Условные обозначения

-  — граница образуемого земельного участка;
-  — обозначение образуемого земельного участка;
-  — обозначение характерной точки границы образуемого земельного участка;
-  — обозначение перераспределяемых земельных участков и их частей

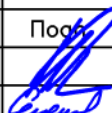

|                |  |
|----------------|--|
| Согласовано:   |  |
|                |  |
|                |  |
|                |  |
| Взам. инв. №   |  |
|                |  |
| Подпись и дата |  |
|                |  |
| Инв. № подл.   |  |
|                |  |

|          |         |              |        |   |   |   |                  |      |        |
|----------|---------|--------------|--------|---|---|---|------------------|------|--------|
|          |         |              |        |   | МК № 07/2023–ПМТ.1  |   |                  |      |        |
|          |         |              |        |   | Услуги по территориальному планированию и планировке территории<br>(разработка проекта межевания территории в границах улицы Октябрьский<br>проспект, Советская, Свердлова, Воеводы Шуйского и реки Великой в городе<br>Пскове) |   |                  |      |        |
| Изм.     | Кол.уч. | Лист         | № док. | Подп.   | Дата  | Проект межевания территории   | Стадия           | Лист | Листов |
| ГИП      |         | Назаров А.В. |        |  |   |   | П                |      |        |
| Выполнил |         | Семенов С.Ю. |        |  |   | Чертеж границ образуемого земельного<br>участка<br>:ЗУ63<br>Масштаб 1:250 | ООО "Гео–Сервис" |      |        |
|          |         |              |        |   |   |   |                  |      |        |

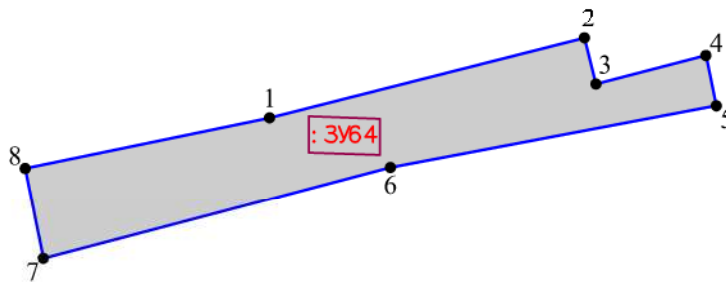
Согласовано:



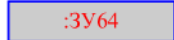

Условные обозначения

-  — граница образуемого земельного участка;
-  — обозначение образуемого земельного участка;
-  1 — обозначение характерной точки границы образуемого земельного участка;
-  — обозначение перераспределяемых земельных участков и их частей

|                |  |
|----------------|--|
| Взам. инв. №   |  |
|                |  |
| Подпись и дата |  |
|                |  |
| Инв. № подл.   |  |
|                |  |

МК № 07/2023–ПМТ.1

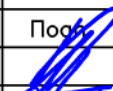
Услуги по территориальному планированию и планировке территории (разработка проекта межевания территории в границах улицы Октябрьский проспект, Советская, Свердлова, Воеводы Шуйского и реки Великой в городе Пскове)

| Изм.     | Кол.уч. | Лист | № док.       | Подпись   | Дата |
|----------|---------|------|--------------|---|------|
|          |         |      |              |  |      |
| ГИП      |         |      | Назаров А.В. |   |      |
| Выполнил |         |      | Семенов С.Ю. |  |      |

Проект межевания территории



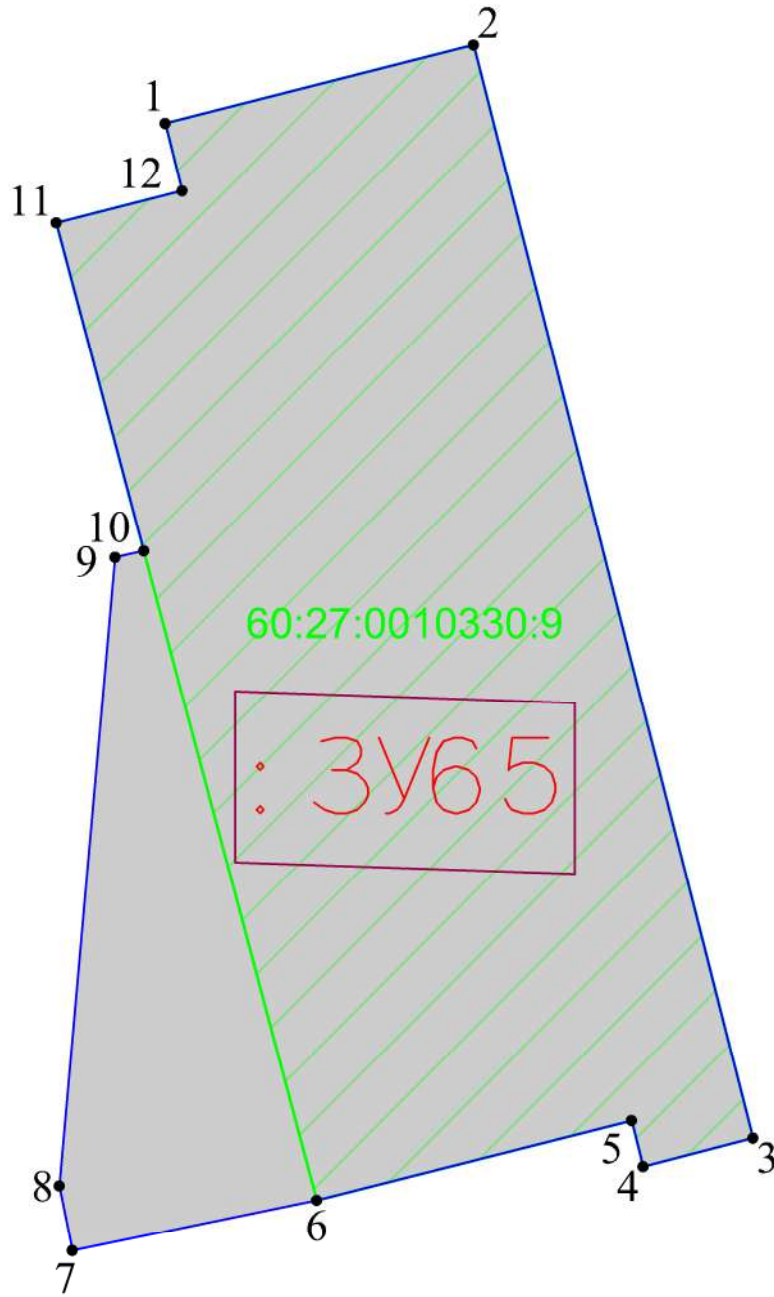

|        |      |        |
|--------|------|--------|
| Стадия | Лист | Листов |
| П      |      |        |

Чертеж границ образуемого земельного участка  
:ЗУ64  
Масштаб 1:500

ООО "Гео-Сервис"





Условные обозначения

-  — граница образуемого земельного участка;
-  — обозначение образуемого земельного участка;
-  — обозначение характерной точки границы образуемого земельного участка;
-  — обозначение перераспределяемых земельных участков и их частей

|                |  |  |  |  |  |
|----------------|--|--|--|--|--|
| Согласовано:   |  |  |  |  |  |
| Взам. инв. №   |  |  |  |  |  |
| Подпись и дата |  |  |  |  |  |
| Инв. № подл.   |  |  |  |  |  |

МК № 07/2023–ПМТ.1

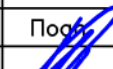
Услуги по территориальному планированию и планировке территории (разработка проекта межевания территории в границах улицы Октябрьский проспект, Советская, Свердлова, Воеводы Шуйского и реки Великой в городе Пскове)

| Изм.     | Кол.уч. | Лист | № док.       | Подпись   | Дата |
|----------|---------|------|--------------|---|------|
|          |         |      |              |  |      |
| ГИП      |         |      | Назаров А.В. |   |      |
| Выполнил |         |      | Семенов С.Ю. |  |      |

|                             |        |      |        |
|-----------------------------|--------|------|--------|
| Проект межевания территории | Стадия | Лист | Листов |
|                             | П      |      |        |



Чертеж границ образуемого земельного участка  
: 3У65  
Масштаб 1: 500

ООО "Гео–Сервис"

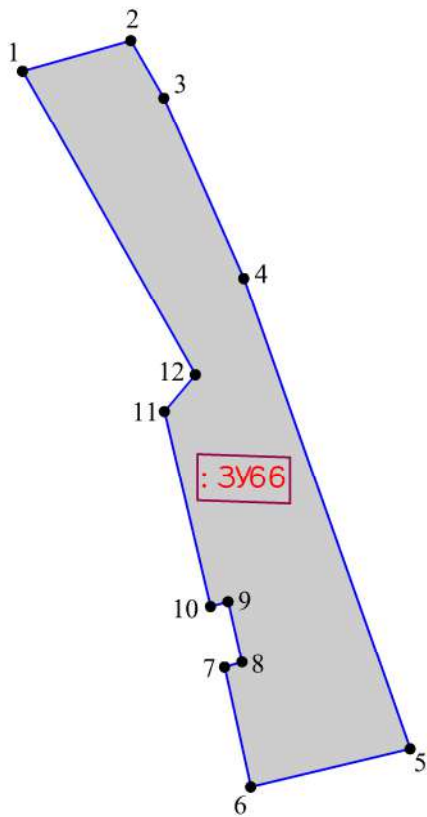
|                |  |  |  |  |  |
|----------------|--|--|--|--|--|
| Согласовано:   |  |  |  |  |  |
|                |  |  |  |  |  |
| Взам. инв. №   |  |  |  |  |  |
|                |  |  |  |  |  |
| Подпись и дата |  |  |  |  |  |
|                |  |  |  |  |  |
| Инв. № подл.   |  |  |  |  |  |
|                |  |  |  |  |  |



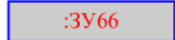

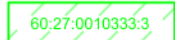
Условные обозначения

-  — граница образуемого земельного участка;
-  — обозначение образуемого земельного участка;
-  — обозначение характерной точки границы образуемого земельного участка;
-  — обозначение перераспределяемых земельных участков и их частей

МК № 07/2023–ПМТ.1

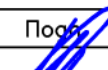
Услуги по территориальному планированию и планировке территории (разработка проекта межевания территории в границах улицы Октябрьский проспект, Советская, Свердлова, Воеводы Шуйского и реки Великой в городе Пскове)

| Изм.     | Кол.уч. | Лист | № док.       | Подпись   | Дата |
|----------|---------|------|--------------|---|------|
|          |         |      |              |   |      |
| ГИП      |         |      | Назаров А.В. |  |      |
| Выполнил |         |      | Семенов С.Ю. |  |      |

Проект межевания территории



| Стадия | Лист | Листов |
|--------|------|--------|
| П      |      |        |

Чертеж границ образуемого земельного участка  
:ЗУ66  
Масштаб 1:500

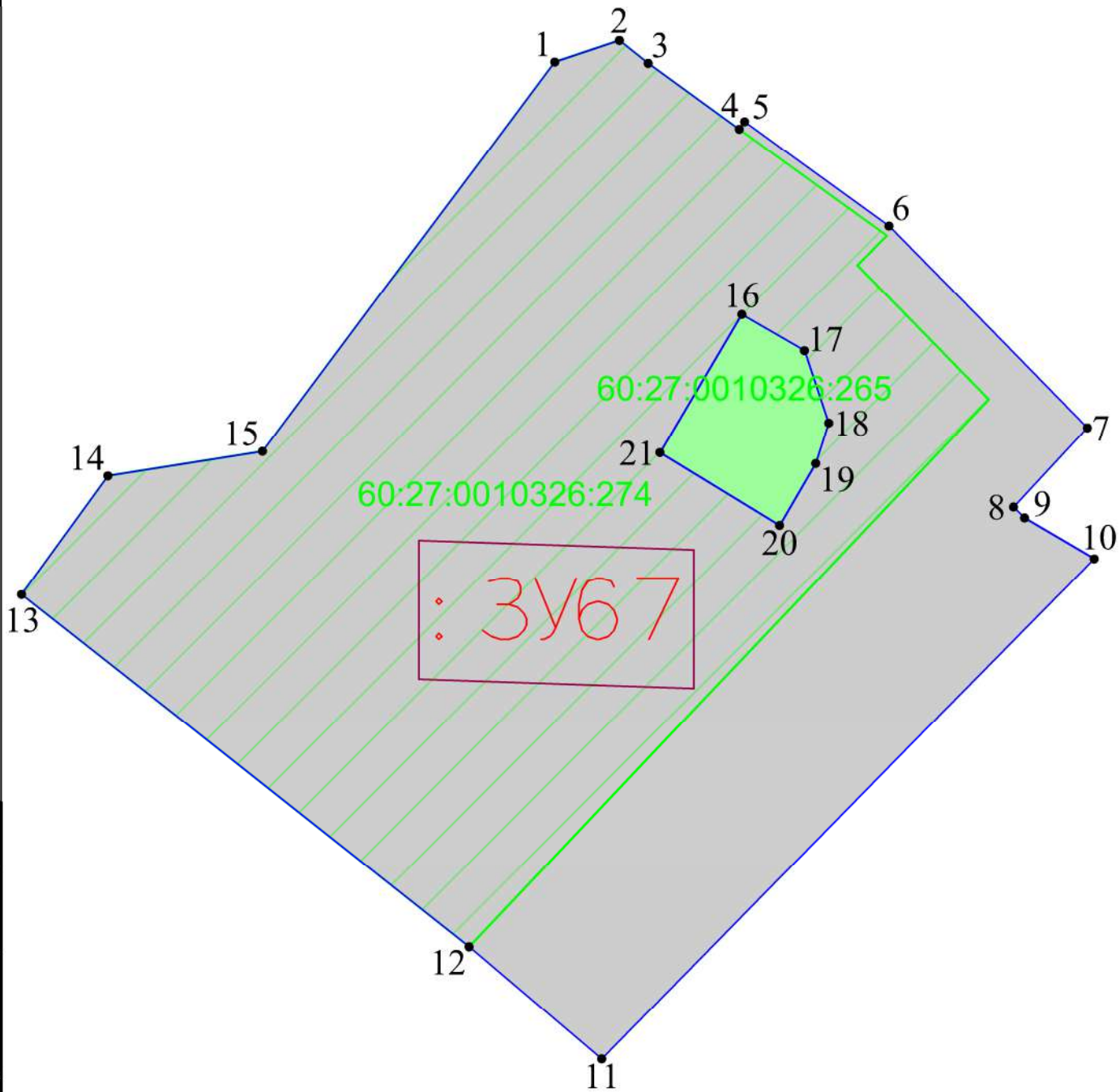
ООО "Гео-Сервис"



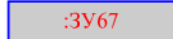

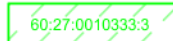
Условные обозначения

-  — граница образуемого земельного участка;
-  — обозначение образуемого земельного участка;
-  — обозначение характерной точки границы образуемого земельного участка;
-  — обозначение перераспределяемых земельных участков и их частей

|                |  |
|----------------|--|
| Согласовано:   |  |
| Взам. инв. №   |  |
| Подпись и дата |  |
| Инв. № подл.   |  |

МК № 07/2023–ПМТ.1

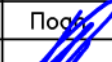
Услуги по территориальному планированию и планировке территории (разработка проекта межевания территории в границах улицы Октябрьский проспект, Советская, Свердлова, Воеводы Шуйского и реки Великой в городе Пскове)

| Изм. | Кол.уч. | Лист | № док. | Подпись   | Дата |
|------|---------|------|--------|---|------|
|      |         |      |        |  |      |
|      |         |      |        |  |      |

Проект межевания территории

| Стадия | Лист | Листов |
|--------|------|--------|
| П      |      |        |



Чертеж границ образуемого земельного участка  
: 3У67  
Масштаб 1: 500

ООО "Гео-Сервис"

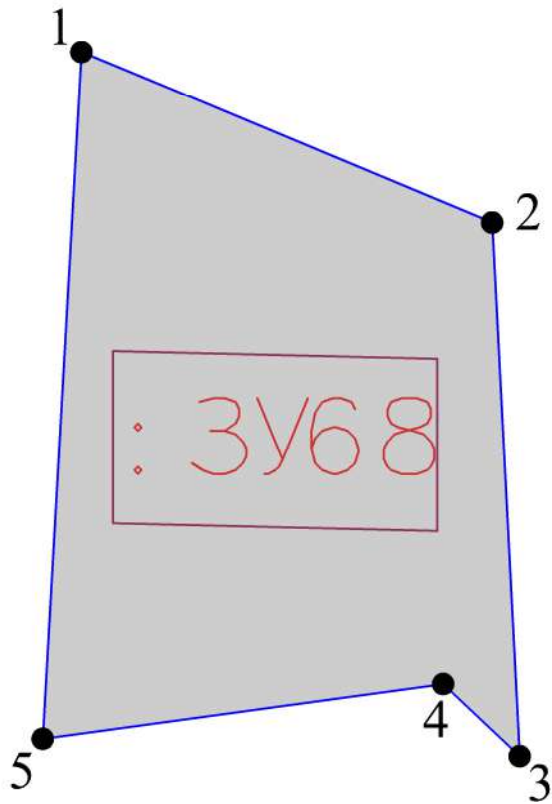
|                |  |  |  |  |  |
|----------------|--|--|--|--|--|
| Согласовано:   |  |  |  |  |  |
|                |  |  |  |  |  |
| Взам. инв. №   |  |  |  |  |  |
|                |  |  |  |  |  |
| Подпись и дата |  |  |  |  |  |
|                |  |  |  |  |  |
| Инв. № подл.   |  |  |  |  |  |
|                |  |  |  |  |  |



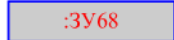

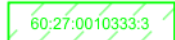
Условные обозначения

-  — граница образуемого земельного участка;
-  — обозначение образуемого земельного участка;
-  — обозначение характерной точки границы образуемого земельного участка;
-  — обозначение перераспределяемых земельных участков и их частей

МК № 07/2023–ПМТ.1

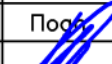
Услуги по территориальному планированию и планировке территории (разработка проекта межевания территории в границах улицы Октябрьский проспект, Советская, Свердлова, Воеводы Шуйского и реки Великой в городе Пскове)

| Изм. | Кол.уч. | Лист | № док. | Подпись   | Дата |
|------|---------|------|--------|---|------|
|      |         |      |        |  |      |
|      |         |      |        |  |      |

Проект межевания территории

| Стадия | Лист | Листов |
|--------|------|--------|
| П      |      |        |

Чертеж границ образуемого земельного участка  
: 3У68  
Масштаб 1:250

ООО "Гео-Сервис"

Согласовано:

Взам. инв. №

Подпись и дата

Инв. № подл.

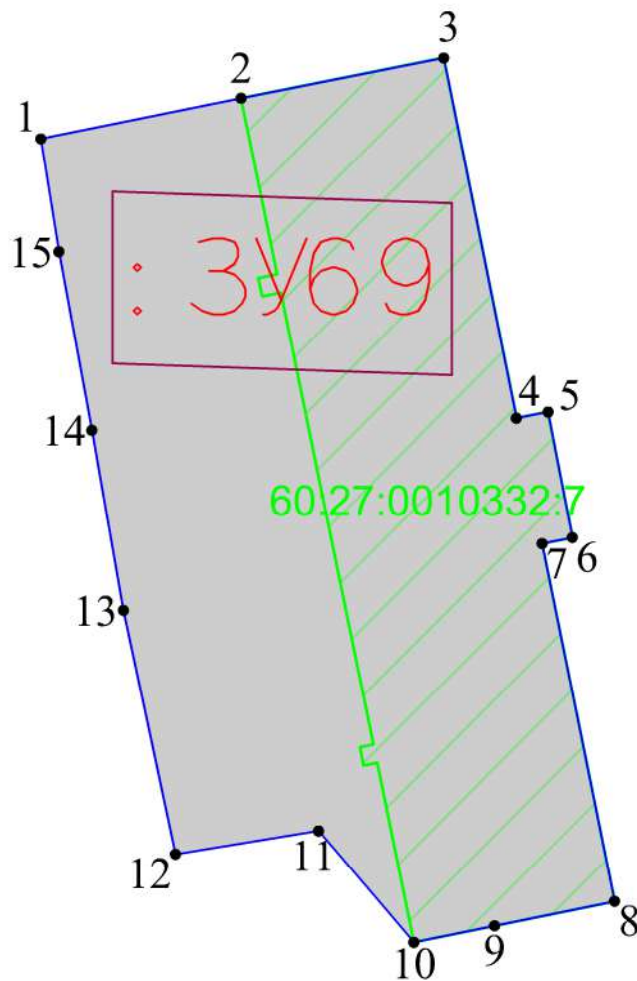

Условные обозначения

- граница образуемого земельного участка;
- обозначение образуемого земельного участка;
- обозначение характерной точки границы образуемого земельного участка;
- обозначение перераспределяемых земельных участков и их частей

МК № 07/2023-ПМТ.1

Услуги по территориальному планированию и планировке территории (разработка проекта межевания территории в границах улицы Октябрьский проспект, Советская, Свердлова, Воеводы Шуйского и реки Великой в городе Пскове)

| Изм.     | Кол.уч. | Лист | № док. | Подпись      | Дата |
|----------|---------|------|--------|--------------|------|
| ГИП      |         |      |        | Назаров А.В. |      |
| Выполнил |         |      |        | Семенов С.Ю. |      |

Проект межевания территории

| Стадия | Лист | Листов |
|--------|------|--------|
| П      |      |        |



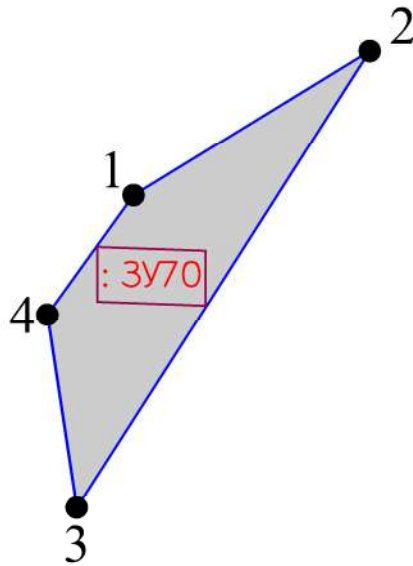

Чертеж границ образуемого земельного участка  
: 3У69  
Масштаб 1:500

ООО "Гео-Сервис"

Согласовано:





Условные обозначения

-  — граница образуемого земельного участка;
-  — обозначение образуемого земельного участка;
-  — обозначение характерной точки границы образуемого земельного участка;
-  — обозначение перераспределяемых земельных участков и их частей

|                |  |  |  |  |  |
|----------------|--|--|--|--|--|
| Согласовано:   |  |  |  |  |  |
| Взам. инв. №   |  |  |  |  |  |
| Подпись и дата |  |  |  |  |  |
| Инв. № подл.   |  |  |  |  |  |

МК № 07/2023–ПМТ.1

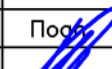
Услуги по территориальному планированию и планировке территории (разработка проекта межевания территории в границах улицы Октябрьский проспект, Советская, Свердлова, Воеводы Шуйского и реки Великой в городе Пскове)



| Изм.  | Кол.уч. | Лист         | № док. | Подпись   | Дата |                  |      |        |
|---|---------|--------------|--------|---|------|------------------|------|--------|
|   |         |              |        |  |      |                  |      |        |
| ГИП   |         | Назаров А.В. |        |   |      |                  |      |        |
| Выполнил  |         | Семенов С.Ю. |        |  |      |                  |      |        |
| Проект межевания территории   |         |              |        |   |      | Стадия           | Лист | Листов |
|   |         |              |        |   |      | П                |      |        |
| Чертеж границ образуемого земельного участка<br>: 3У70<br>Масштаб 1:250 |         |              |        |   |      | ООО "Гео-Сервис" |      |        |

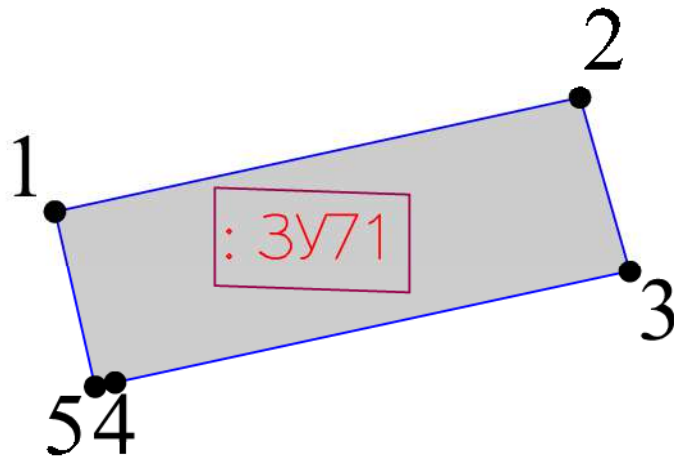

|                |  |  |  |  |  |
|----------------|--|--|--|--|--|
| Согласовано:   |  |  |  |  |  |
|                |  |  |  |  |  |
| Взам. инв. №   |  |  |  |  |  |
|                |  |  |  |  |  |
| Подпись и дата |  |  |  |  |  |
|                |  |  |  |  |  |
| Инв. № подл.   |  |  |  |  |  |
|                |  |  |  |  |  |



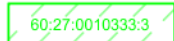

Условные обозначения

-  — граница образуемого земельного участка;
-  — обозначение образуемого земельного участка;
-  — обозначение характерной точки границы образуемого земельного участка;
-  — обозначение перераспределяемых земельных участков и их частей

МК № 07/2023–ПМТ.1

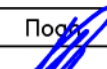

Услуги по территориальному планированию и планировке территории (разработка проекта межевания территории в границах улицы Октябрьский проспект, Советская, Свердлова, Воеводы Шуйского и реки Великой в городе Пскове)

| Изм.     | Кол.уч. | Лист         | № док. | Подпись   | Дата | Проект межевания территории   | Стадия           | Лист | Листов |
|----------|---------|--------------|--------|---|------|---|------------------|------|--------|
|          |         |              |        |  |      |   | П                |      |        |
| ГИП      |         | Назаров А.В. |        |   |      |   |                  |      |        |
| Выполнил |         | Семенов С.Ю. |        |  |      |   |                  |      |        |
|          |         |              |        |   |      | Чертеж границ образуемого земельного участка<br>: 3У71<br>Масштаб 1:250 | ООО "Гео-Сервис" |      |        |

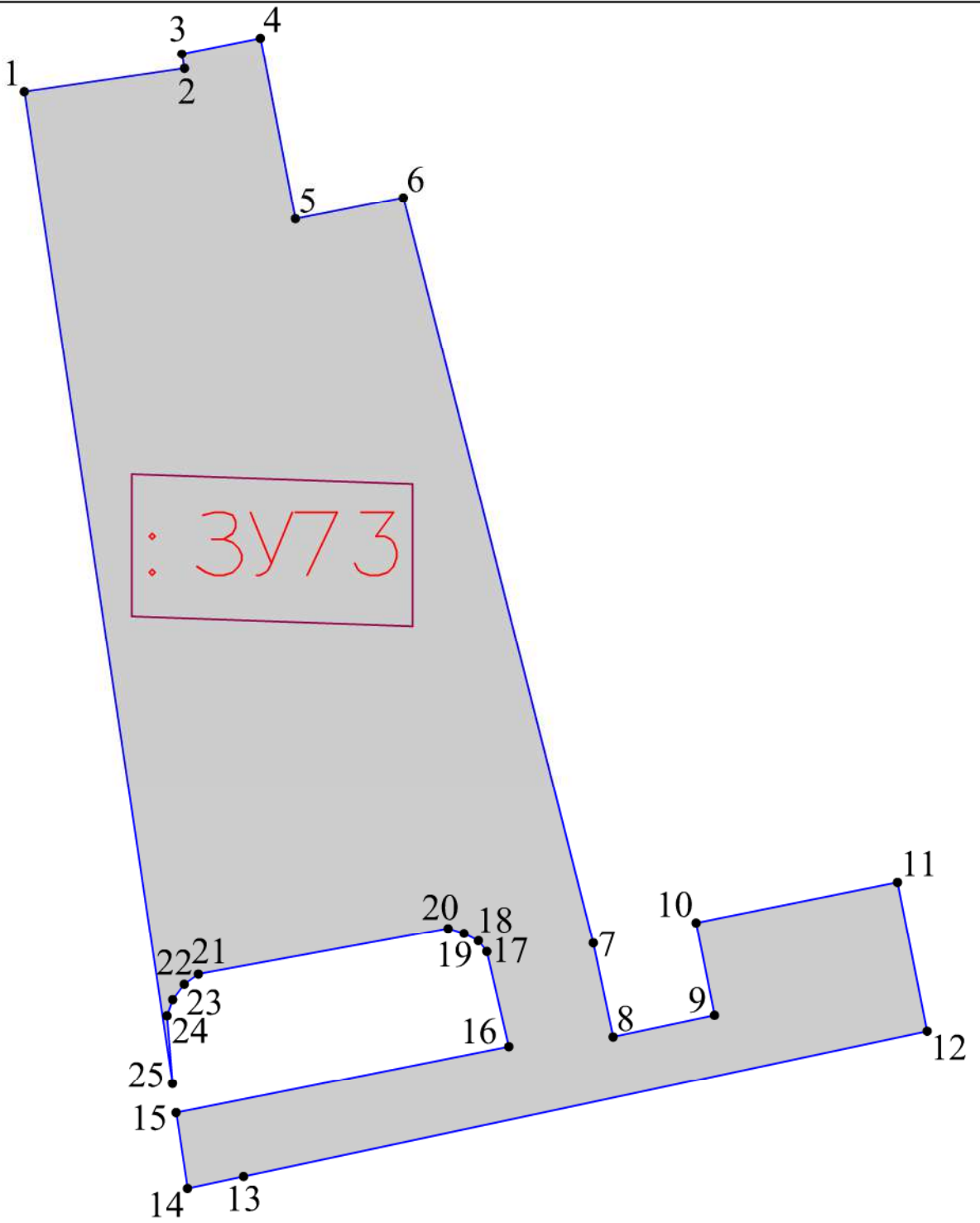



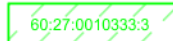

Условные обозначения

-  — граница образуемого земельного участка;
-  — обозначение образуемого земельного участка;
-  — обозначение характерной точки границы образуемого земельного участка;
-  — обозначение перераспределяемых земельных участков и их частей

|                |  |
|----------------|--|
| Согласовано:   |  |
| Взам. инв. №   |  |
| Подпись и дата |  |
| Инв. № подл.   |  |

МК № 07/2023–ПМТ.1

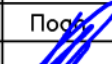
Услуги по территориальному планированию и планировке территории (разработка проекта межевания территории в границах улицы Октябрьский проспект, Советская, Свердлова, Воеводы Шуйского и реки Великой в городе Пскове)

| Изм. | Кол.уч. | Лист | № док. | Подпись   | Дата |
|------|---------|------|--------|---|------|
|      |         |      |        |  |      |
|      |         |      |        |  |      |

Проект межевания территории

| Стадия | Лист | Листов |
|--------|------|--------|
| П      |      |        |



Чертеж границ образуемого земельного участка  
: 3У73  
Масштаб 1:500

ООО "Гео-Сервис"

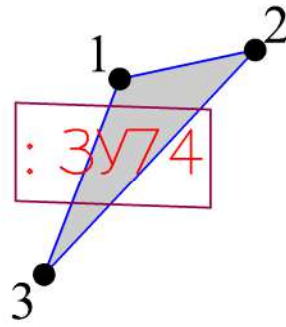
Согласовано:



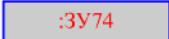

Условные обозначения

-  - граница образуемого земельного участка;
-  - обозначение образуемого земельного участка;
-  - обозначение характерной точки границы образуемого земельного участка;
-  - обозначение перераспределяемых земельных участков и их частей

|                |  |  |  |  |  |
|----------------|--|--|--|--|--|
| Согласовано:   |  |  |  |  |  |
|                |  |  |  |  |  |
| Взам. инв. №   |  |  |  |  |  |
|                |  |  |  |  |  |
| Подпись и дата |  |  |  |  |  |
|                |  |  |  |  |  |
| Инв. № подл.   |  |  |  |  |  |
|                |  |  |  |  |  |

МК № 07/2023-ПМТ.1

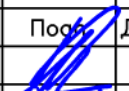
Услуги по территориальному планированию и планировке территории (разработка проекта межевания территории в границах улицы Октябрьский проспект, Советская, Свердлова, Воеводы Шуйского и реки Великой в городе Пскове)

| Изм.     | Кол.уч. | Лист | № док.       | Подпись   | Дата |
|----------|---------|------|--------------|---|------|
|          |         |      |              |   |      |
| ГИП      |         |      | Назаров А.В. |  |      |
| Выполнил |         |      | Семенов С.Ю. |  |      |

Проект межевания территории

| Стадия | Лист | Листов |
|--------|------|--------|
| П      |      |        |

Чертеж границ образуемого земельного участка : 3У74 Масштаб 1:250

ООО "Гео-Сервис"

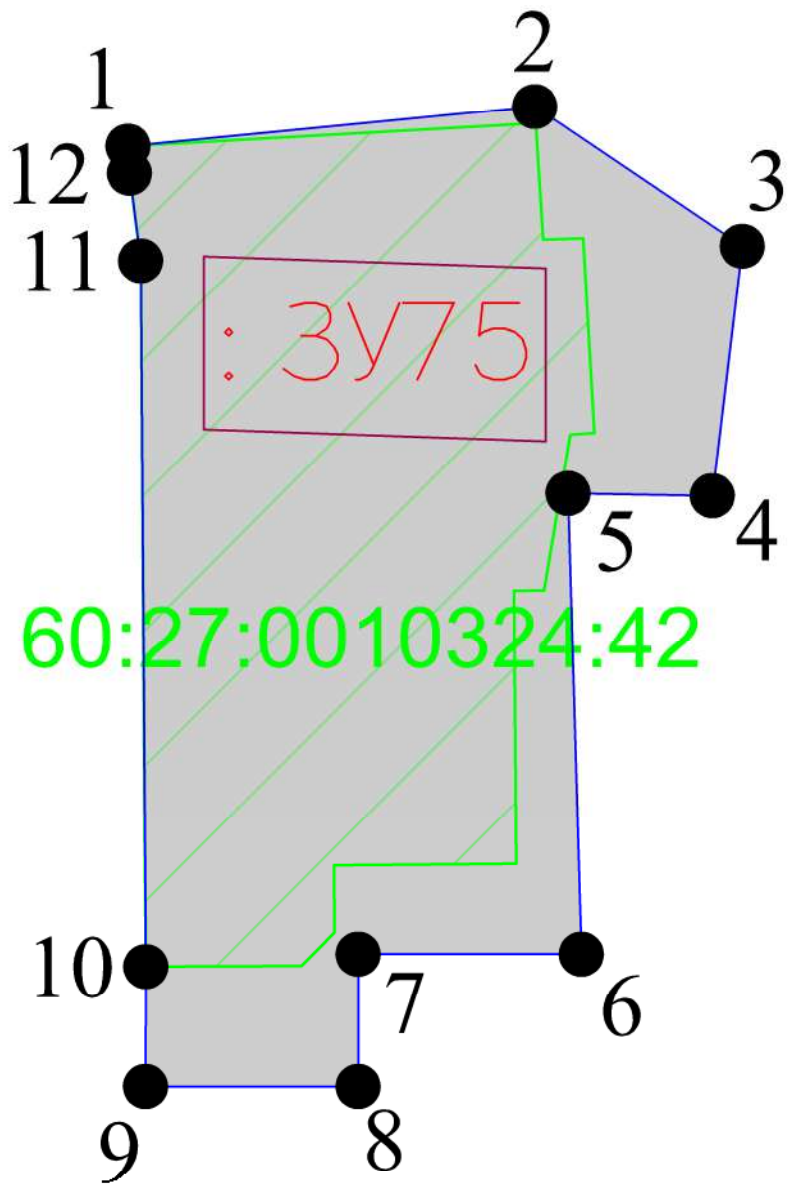

Условные обозначения

- граница образуемого земельного участка;
- :3У75 — обозначение образуемого земельного участка;
- <sup>1</sup> — обозначение характерной точки границы образуемого земельного участка;
- 60:27:0010333:3 — обозначение перераспределяемых земельных участков и их частей

|                |  |
|----------------|--|
| Согласовано:   |  |
| Взам. инв. №   |  |
| Подпись и дата |  |
| Инв. № подл.   |  |

МК № 07/2023–ПМТ.1

Услуги по территориальному планированию и планировке территории (разработка проекта межевания территории в границах улицы Октябрьский проспект, Советская, Свердлова, Воеводы Шуйского и реки Великой в городе Пскове)

| Изм. | Кол.уч. | Лист | № док. | Подпись             | Дата |
|------|---------|------|--------|---------------------|------|
|      |         |      |        | <i>Назаров А.В.</i> |      |
|      |         |      |        | <i>Семенов С.Ю.</i> |      |

|                             |        |      |        |
|-----------------------------|--------|------|--------|
| Проект межевания территории | Стадия | Лист | Листов |
|                             | П      |      |        |

Чертеж границ образуемого земельного участка  
: 3У75  
Масштаб 1:250

ООО "Гео-Сервис"

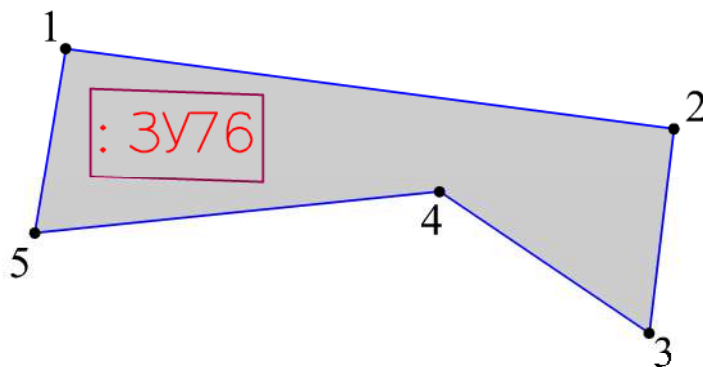

Согласовано:



|  |
|--|
|  |
|  |
|  |
|  |
|  |
|  |

Взам. инв. №

Подпись и дата

Инв. № подл.

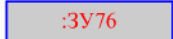
Условные обозначения

-  — граница образуемого земельного участка;
-  — обозначение образуемого земельного участка;
-  — обозначение характерной точки границы образуемого земельного участка;
-  — обозначение перераспределяемых земельных участков и их частей

МК № 07/2023–ПМТ.1

Услуги по территориальному планированию и планировке территории (разработка проекта межевания территории в границах улицы Октябрьский проспект, Советская, Свердлова, Воеводы Шуйского и реки Великой в городе Пскове)

| Изм. | Кол.уч. | Лист | № док. | Подпись | Дата |
|------|---------|------|--------|---------|------|
|      |         |      |        |         |      |
|      |         |      |        |         |      |
|      |         |      |        |         |      |

Проект межевания территории



|        |      |        |
|--------|------|--------|
| Стадия | Лист | Листов |
| П      |      |        |

Чертеж границ образуемого земельного участка  
: 3У76  
Масштаб 1:250

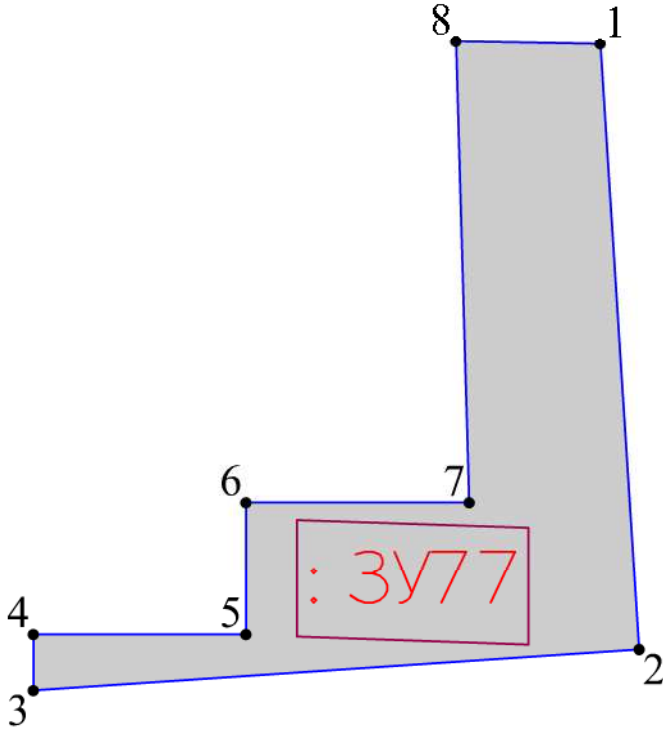
ООО "Гео-Сервис"



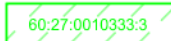

Условные обозначения

-  - граница образуемого земельного участка;
-  - обозначение образуемого земельного участка;
-  1 - обозначение характерной точки границы образуемого земельного участка;
-  - обозначение перераспределяемых земельных участков и их частей

|                |  |
|----------------|--|
| Согласовано:   |  |
| Взам. инв. №   |  |
| Подпись и дата |  |
| Инв. № подл.   |  |

МК № 07/2023–ПМТ.1

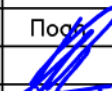

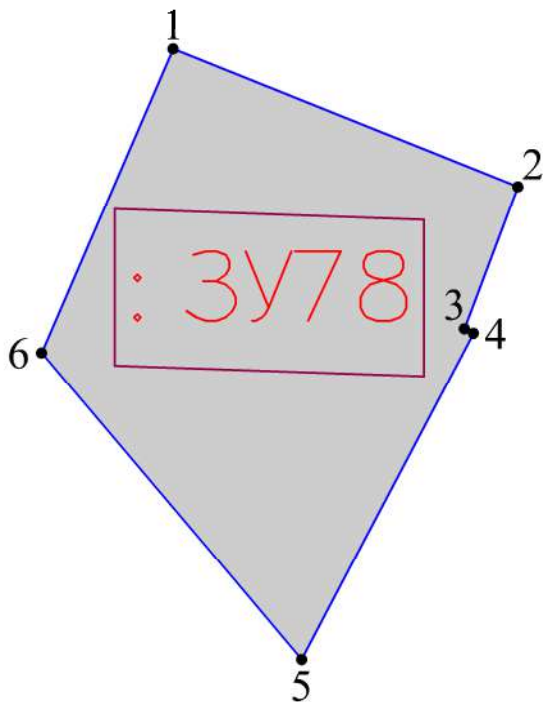

Услуги по территориальному планированию и планировке территории (разработка проекта межевания территории в границах улицы Октябрьский проспект, Советская, Свердлова, Воеводы Шуйского и реки Великой в городе Пскове)

| Изм.   | Кол.уч. | Лист         | № док. | Подпись   | Дата |                             |      |        |
|--|---------|--------------|--------|---|------|-----------------------------|------|--------|
|  |         |              |        |   |      | Проект межевания территории |      |        |
| ГИП  |         | Назаров А.В. |        |  |      | Стадия                      | Лист | Листов |
| Выполнил   |         | Семенов С.Ю. |        |  |      | П                           |      |        |
| Чертеж границ образуемого земельного участка<br>: 3У77<br>Масштаб 1: 250 |         |              |        |   |      | ООО "Гео-Сервис"            |      |        |

Согласовано:





Условные обозначения

-  - граница образуемого земельного участка;
-  - обозначение образуемого земельного участка;
-  1 - обозначение характерной точки границы образуемого земельного участка;
-  - обозначение перераспределяемых земельных участков и их частей

|                |  |  |  |  |  |
|----------------|--|--|--|--|--|
| Взам. инв. №   |  |  |  |  |  |
|                |  |  |  |  |  |
| Подпись и дата |  |  |  |  |  |
|                |  |  |  |  |  |
| Инв. № подл.   |  |  |  |  |  |
|                |  |  |  |  |  |

МК № 07/2023–ПМТ.1

Услуги по территориальному планированию и планировке территории (разработка проекта межевания территории в границах улицы Октябрьский проспект, Советская, Свердлова, Воеводы Шуйского и реки Великой в городе Пскове)

| Изм.     | Кол.уч. | Лист | № док.       | Подпись   | Дата |
|----------|---------|------|--------------|---|------|
| ГИП      |         |      | Назаров А.В. |  |      |
| Выполнил |         |      | Семенов С.Ю. |  |      |

Проект межевания территории

| Стадия | Лист | Листов |
|--------|------|--------|
| П      |      |        |

Чертеж границ образуемого земельного участка  
: 3У78  
Масштаб 1:250

ООО "Гео-Сервис"



Согласовано:

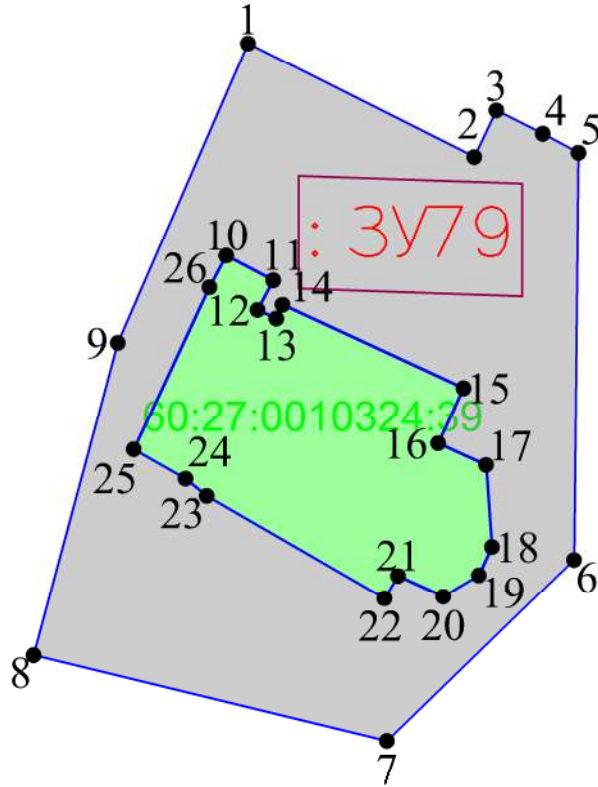

Условные обозначения

- граница образуемого земельного участка;
- :3У79 — обозначение образуемого земельного участка;
- <sup>1</sup> — обозначение характерной точки границы образуемого земельного участка;
- 60:27:0010333:3 — обозначение перераспределяемых земельных участков и их частей

|                |  |
|----------------|--|
| Взам. инв. №   |  |
| Подпись и дата |  |
| Инв. № подл.   |  |

МК № 07/2023–ПМТ.1

Услуги по территориальному планированию и планировке территории (разработка проекта межевания территории в границах улицы Октябрьский проспект, Советская, Свердлова, Воеводы Шуйского и реки Великой в городе Пскове)

| Изм. | Кол.уч. | Лист | № док. | Подпись             | Дата |
|------|---------|------|--------|---------------------|------|
|      |         |      |        | <i>Назаров А.В.</i> |      |
|      |         |      |        | <i>Семенов С.Ю.</i> |      |

Проект межевания территории



| Стадия | Лист | Листов |
|--------|------|--------|
| П      |      |        |

Чертеж границ образуемого земельного участка  
: 3У79  
Масштаб 1: 500

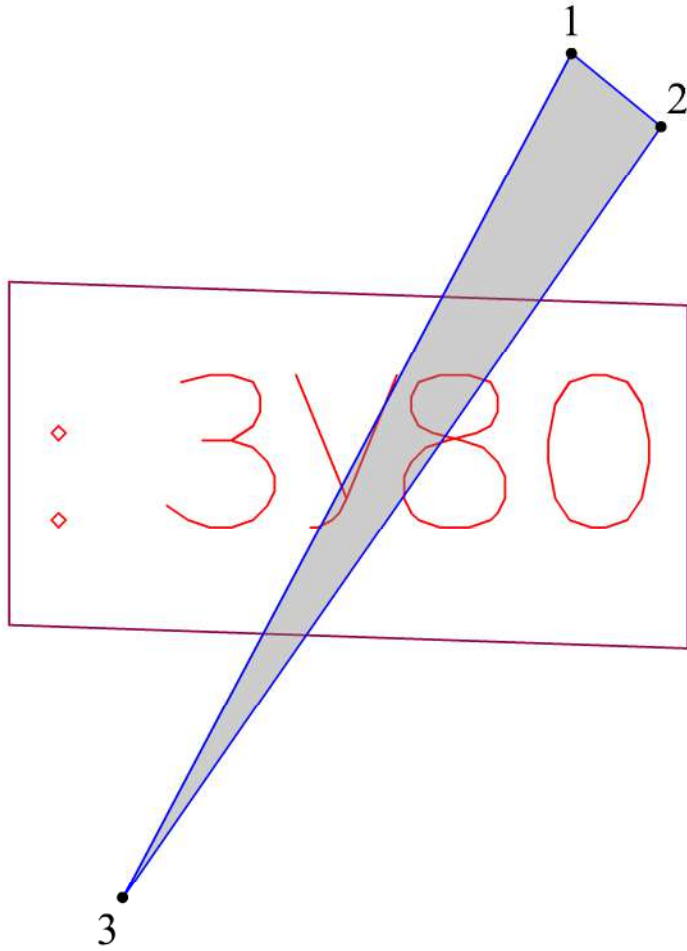
ООО "Гео-Сервис"

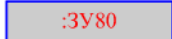

Условные обозначения

-  — граница образуемого земельного участка;
-  — обозначение образуемого земельного участка;
-  — обозначение характерной точки границы образуемого земельного участка;
-  — обозначение перераспределяемых земельных участков и их частей

|                |  |  |  |  |  |  |  |  |  |
|----------------|--|--|--|--|--|--|--|--|--|
| Согласовано:   |  |  |  |  |  |  |  |  |  |
| Взам. инв. №   |  |  |  |  |  |  |  |  |  |
| Подпись и дата |  |  |  |  |  |  |  |  |  |
| Инв. № подл.   |  |  |  |  |  |  |  |  |  |

МК № 07/2023–ПМТ.1

Услуги по территориальному планированию и планировке территории (разработка проекта межевания территории в границах улицы Октябрьский проспект, Советская, Свердлова, Воеводы Шуйского и реки Великой в городе Пскове)

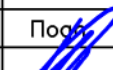
| Изм.     | Кол.уч. | Лист | № док. | Подпись   | Дата |
|----------|---------|------|--------|---|------|
|          |         |      |        |  |      |
| ГИП      |         |      |        | Назаров А.В.  |      |
| Выполнил |         |      |        | Семенов С.Ю.  |      |

Проект межевания территории



| Стадия | Лист | Листов |
|--------|------|--------|
| П      |      |        |

Чертеж границ образуемого земельного участка  
: 3У80  
Масштаб 1:250

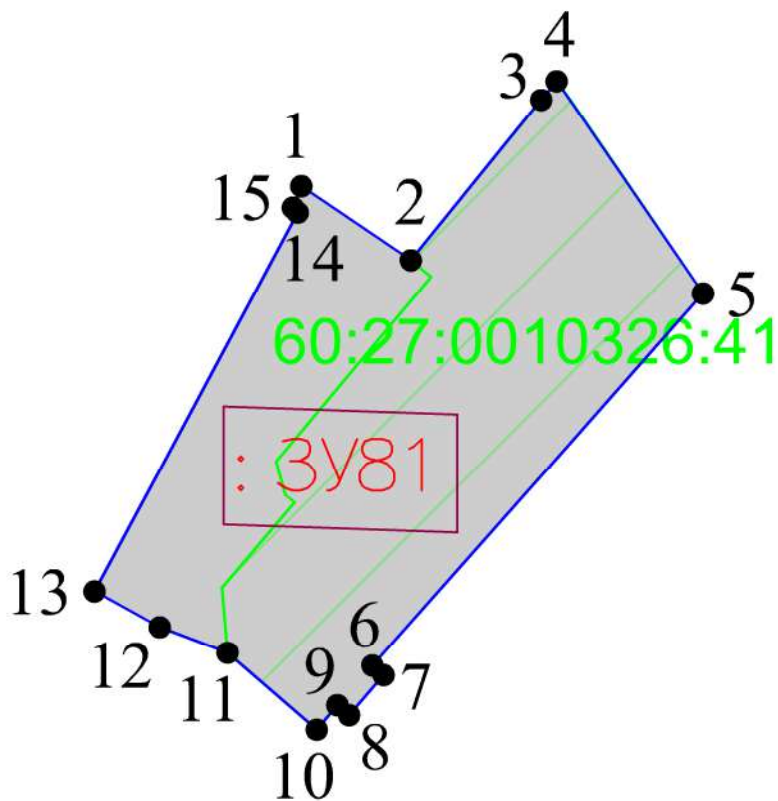
ООО "Гео-Сервис"



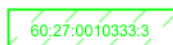

Условные обозначения

-  — граница образуемого земельного участка;
-  — обозначение образуемого земельного участка;
-  — обозначение характерной точки границы образуемого земельного участка;
-  — обозначение перераспределяемых земельных участков и их частей

|                |  |
|----------------|--|
| Согласовано:   |  |
| Взам. инв. №   |  |
| Подпись и дата |  |
| Инв. № подл.   |  |

МК № 07/2023–ПМТ.1

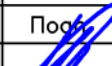
Услуги по территориальному планированию и планировке территории (разработка проекта межевания территории в границах улицы Октябрьский проспект, Советская, Свердлова, Воеводы Шуйского и реки Великой в городе Пскове)

| Изм.     | Кол.уч. | Лист | № док.       | Подпись   | Дата |
|----------|---------|------|--------------|---|------|
|          |         |      |              |  |      |
| ГИП      |         |      | Назаров А.В. |   |      |
| Выполнил |         |      | Семенов С.Ю. |  |      |

Проект межевания территории

| Стадия | Лист | Листов |
|--------|------|--------|
| П      |      |        |

Чертеж границ образуемого земельного участка  
:ЗУ81  
Масштаб 1:250

ООО "Гео-Сервис"

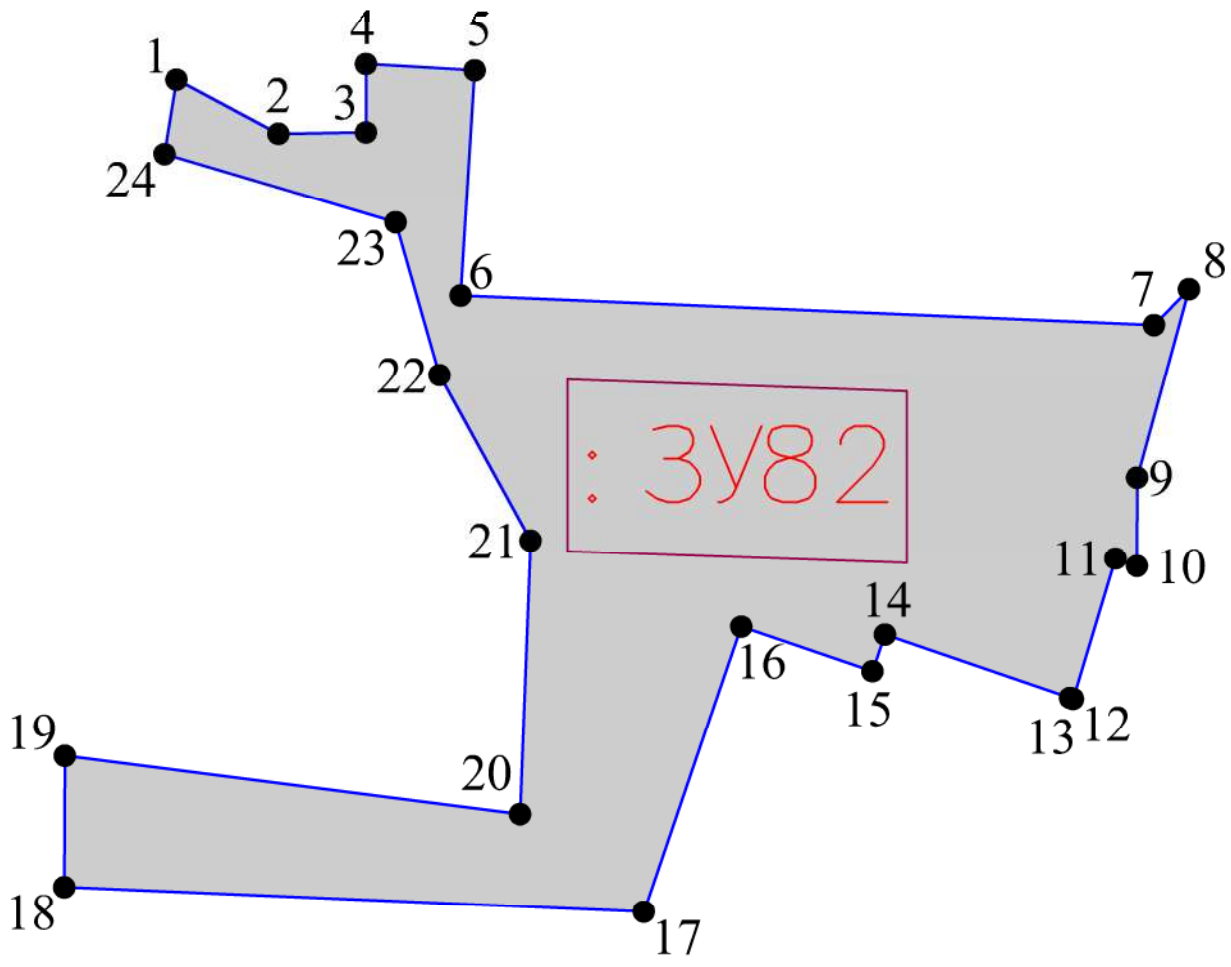

Согласовано:

Взам. инв. №

Подпись и дата

Инв. № подл.

Условные обозначения

- граница образуемого земельного участка;
- :3У82 — обозначение образуемого земельного участка;
- 1 — обозначение характерной точки границы образуемого земельного участка;
- 60:27:0010333:3 — обозначение перераспределяемых земельных участков и их частей

МК № 07/2023–ПМТ.1

Услуги по территориальному планированию и планировке территории (разработка проекта межевания территории в границах улицы Октябрьский проспект, Советская, Свердлова, Воеводы Шуйского и реки Великой в городе Пскове)

| Изм. | Кол.уч. | Лист | № док. | Подпись             | Дата |
|------|---------|------|--------|---------------------|------|
|      |         |      |        | <i>Назаров А.В.</i> |      |
|      |         |      |        | <i>Семенов С.Ю.</i> |      |

Проект межевания территории

| Стадия | Лист | Листов |
|--------|------|--------|
| П      |      |        |

Чертеж границ образуемого земельного участка  
: 3У82  
Масштаб 1:500

ООО "Гео-Сервис"

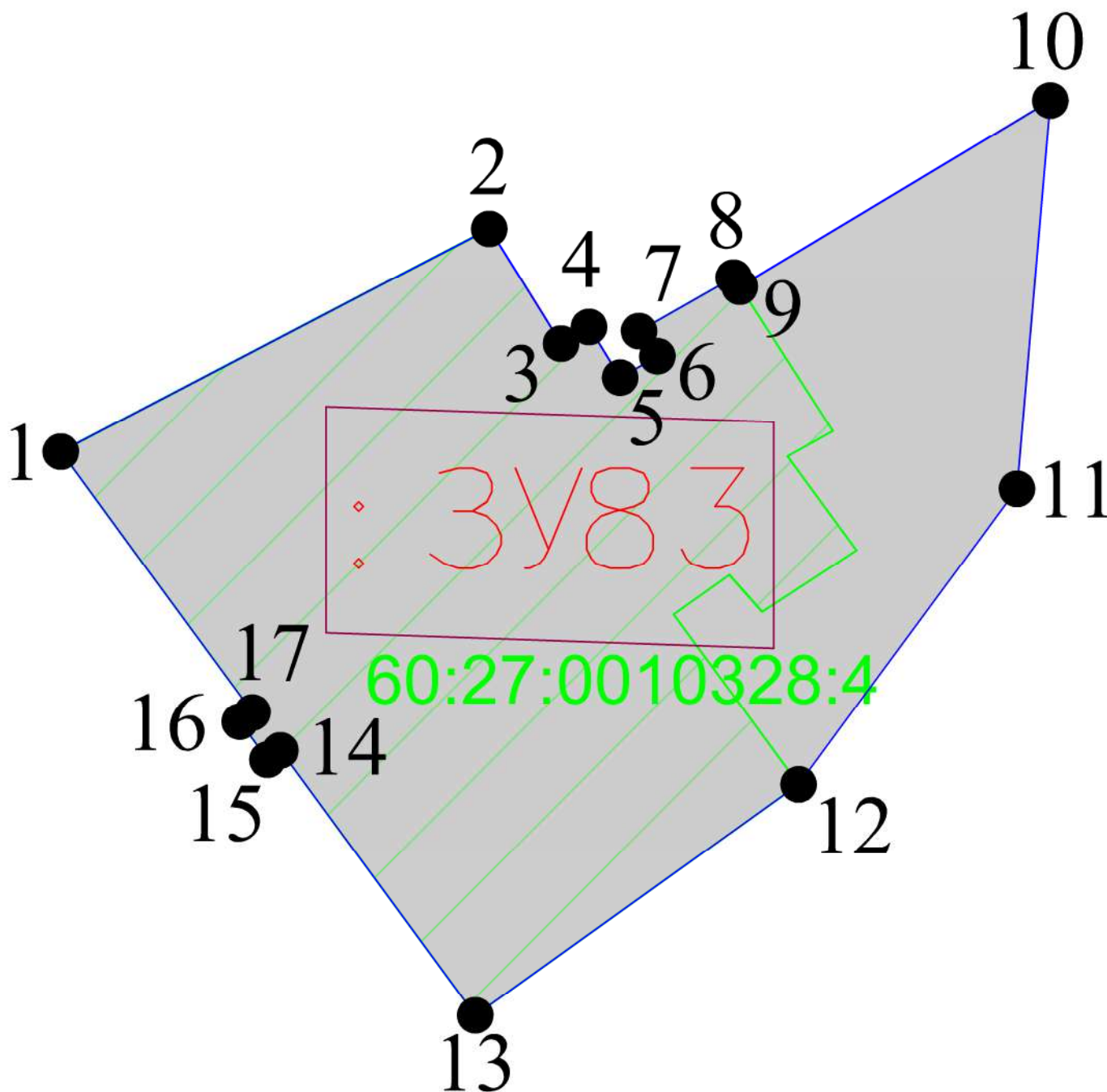



|                |  |
|----------------|--|
| Согласовано:   |  |
|                |  |
| Взам. инв. №   |  |
|                |  |
| Подпись и дата |  |
|                |  |
| Инв. № подл.   |  |
|                |  |

- Условные обозначения
- граница образуемого земельного участка;
  - :3У83 – обозначение образуемого земельного участка;
  - <sup>1</sup> – обозначение характерной точки границы образуемого земельного участка;
  - 60:27:0010333:3 – обозначение перераспределяемых земельных участков и их частей

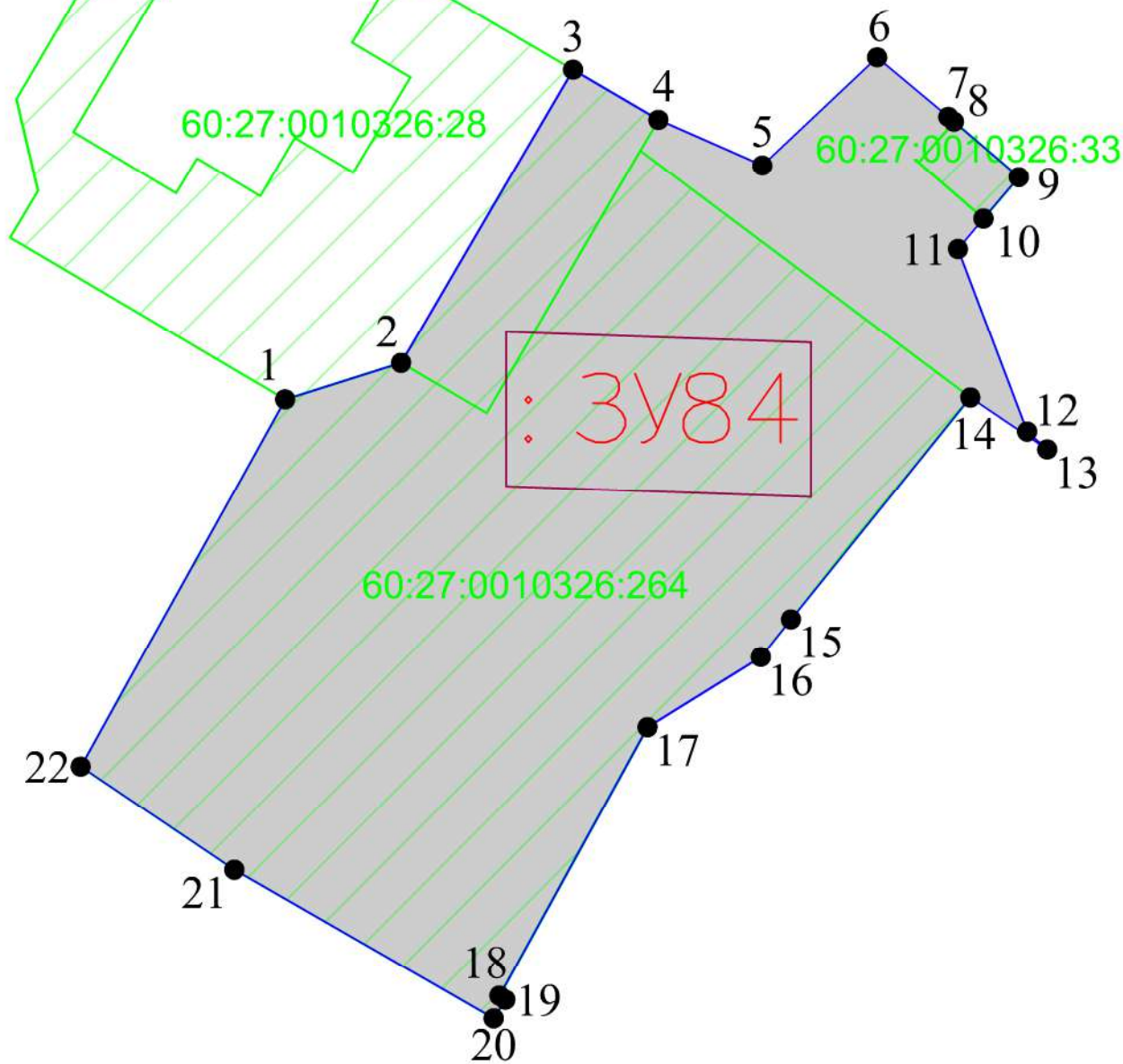
|          |         |              |        |         |   |  |  |                  |      |        |
|----------|---------|--------------|--------|---------|---|--|--|------------------|------|--------|
|          |         |              |        |         | МК № 07/2023–ПМТ.1  |  |  |                  |      |        |
|          |         |              |        |         | Услуги по территориальному планированию и планировке территории<br>(разработка проекта межевания территории в границах улицы Октябрьский<br>проспект, Советская, Свердлова, Воеводы Шуйского и реки Великой в городе<br>Пскове) |  |  |                  |      |        |
| Изм.     | Кол.уч. | Лист         | № док. | Подпись | Дата  | Проект межевания территории  |  | Стадия           | Лист | Листов |
| ГИП      |         | Назаров А.В. |        |         |   |  |  | П                |      |        |
| Выполнил |         | Семенов С.Ю. |        |         |   | Чертеж границ образуемого земельного<br>участка<br>: 3У83<br>Масштаб 1:250 |  | ООО "Гео-Сервис" |      |        |



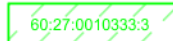

Условные обозначения

-  — граница образуемого земельного участка;
-  — обозначение образуемого земельного участка;
-  — обозначение характерной точки границы образуемого земельного участка;
-  — обозначение перераспределяемых земельных участков и их частей

|                |  |
|----------------|--|
| Согласовано:   |  |
| Взам. инв. №   |  |
| Подпись и дата |  |
| Инв. № подл.   |  |

МК № 07/2023–ПМТ.1

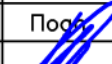
Услуги по территориальному планированию и планировке территории (разработка проекта межевания территории в границах улицы Октябрьский проспект, Советская, Свердлова, Воеводы Шуйского и реки Великой в городе Пскове)

| Изм.     | Кол.уч. | Лист         | № док. | Подпись   | Дата |
|----------|---------|--------------|--------|---|------|
|          |         |              |        |  |      |
| Выполнил |         | Семенов С.Ю. |        |  |      |

Проект межевания территории

| Стадия | Лист | Листов |
|--------|------|--------|
| П      |      |        |

Чертеж границ образуемого земельного участка  
: 3У84  
Масштаб 1:500

ООО "Гео-Сервис"

5. Каталог координат красных линий.

| №  | X         | Y          |
|----|-----------|------------|
| 1  | 500214,75 | 1272743,15 |
| 2  | 500216,19 | 1272752,34 |
| 3  | 500218,31 | 1272752,01 |
| 4  | 500218,57 | 1272753,63 |
| 5  | 500216,45 | 1272753,97 |
| 6  | 500219,65 | 1272774,32 |
| 7  | 500221,68 | 1272774,04 |
| 8  | 500222,45 | 1272778,77 |
| 9  | 500220,44 | 1272779,13 |
| 10 | 500223,63 | 1272799,39 |
| 11 | 500224,90 | 1272799,17 |
| 12 | 500225,25 | 1272801,39 |
| 13 | 500223,97 | 1272801,60 |
| 14 | 500225,54 | 1272811,62 |
| 15 | 500212,17 | 1272819,44 |
| 16 | 500212,82 | 1272820,56 |
| 17 | 500210,39 | 1272821,97 |
| 18 | 500209,74 | 1272820,85 |
| 19 | 500196,45 | 1272828,62 |
| 20 | 500193,47 | 1272834,10 |
| 21 | 500179,12 | 1272841,71 |
| 22 | 500122,38 | 1272875,57 |
| 23 | 500103,46 | 1272886,64 |
| 24 | 500107,46 | 1272894,15 |
| 25 | 500104,06 | 1272896,00 |
| 26 | 500104,36 | 1272896,61 |
| 27 | 500096,96 | 1272900,59 |
| 28 | 500096,63 | 1272900,00 |
| 29 | 500092,92 | 1272901,92 |
| 30 | 500088,10 | 1272893,13 |
| 31 | 500081,22 | 1272897,53 |
| 32 | 500059,04 | 1272910,75 |
| 33 | 500060,02 | 1272912,42 |
| 34 | 500030,95 | 1272929,79 |
| 35 | 500029,91 | 1272928,05 |
| 36 | 500022,37 | 1272932,54 |
| 37 | 500023,22 | 1272934,12 |
| 38 | 500015,99 | 1272938,03 |
| 39 | 500001,31 | 1272931,66 |
| 40 | 499999,85 | 1272923,79 |
| 41 | 499997,05 | 1272922,23 |
| 42 | 499990,08 | 1272888,23 |

|    |           |            |
|----|-----------|------------|
| 43 | 499988,45 | 1272879,98 |
| 44 | 499969,60 | 1272788,55 |
| 45 | 500058,20 | 1272770,83 |
| 46 | 500061,22 | 1272770,82 |
| 47 | 500069,37 | 1272770,78 |
| 48 | 500164,59 | 1272750,68 |
| 49 | 499940,93 | 1272753,94 |
| 50 | 499941,95 | 1272773,28 |
| 51 | 499947,41 | 1272798,43 |
| 52 | 499951,02 | 1272814,52 |
| 53 | 499956,46 | 1272839,03 |
| 54 | 499947,72 | 1272840,59 |
| 55 | 499953,11 | 1272865,06 |
| 56 | 499958,72 | 1272863,70 |
| 57 | 499960,97 | 1272874,56 |
| 58 | 499964,13 | 1272873,89 |
| 59 | 499965,89 | 1272882,12 |
| 60 | 499962,75 | 1272882,80 |
| 61 | 499967,55 | 1272905,52 |
| 62 | 499971,48 | 1272904,67 |
| 63 | 499972,32 | 1272909,01 |
| 64 | 499973,21 | 1272908,83 |
| 65 | 499981,70 | 1272947,40 |
| 66 | 499981,69 | 1272949,34 |
| 67 | 499981,23 | 1272951,22 |
| 68 | 499980,83 | 1272952,17 |
| 69 | 499980,31 | 1272953,00 |
| 70 | 499979,74 | 1272953,82 |
| 71 | 499979,05 | 1272954,51 |
| 72 | 499978,29 | 1272955,15 |
| 73 | 499977,45 | 1272955,70 |
| 74 | 499976,55 | 1272956,19 |
| 75 | 499945,78 | 1272961,80 |
| 76 | 499945,00 | 1272956,07 |
| 77 | 499931,72 | 1272958,02 |
| 78 | 499932,13 | 1272961,09 |
| 79 | 499926,56 | 1272962,12 |
| 80 | 499926,90 | 1272964,47 |
| 81 | 499917,67 | 1272965,79 |
| 82 | 499917,26 | 1272963,41 |
| 83 | 499911,60 | 1272964,17 |
| 84 | 499911,14 | 1272961,04 |
| 85 | 499892,66 | 1272963,78 |
| 86 | 499893,00 | 1272969,42 |
| 87 | 499877,99 | 1272971,60 |



|     |           |            |
|-----|-----------|------------|
| 88  | 499838,32 | 1272974,67 |
| 89  | 499752,01 | 1272981,40 |
| 90  | 499752,04 | 1272983,82 |
| 91  | 499746,48 | 1272983,88 |
| 92  | 499745,35 | 1272983,90 |
| 93  | 499745,35 | 1272983,72 |
| 94  | 499739,03 | 1272983,70 |
| 95  | 499739,04 | 1272983,95 |
| 96  | 499724,14 | 1272984,08 |
| 97  | 499718,35 | 1272984,52 |
| 98  | 499682,31 | 1272983,72 |
| 99  | 499682,33 | 1272982,30 |
| 100 | 499676,62 | 1272982,08 |
| 101 | 499658,75 | 1272981,80 |
| 102 | 499638,70 | 1272981,20 |
| 103 | 499626,54 | 1272980,94 |
| 104 | 499614,17 | 1272980,93 |
| 105 | 499594,48 | 1272980,08 |
| 106 | 499579,13 | 1272979,40 |
| 107 | 499564,70 | 1272979,28 |
| 108 | 499545,01 | 1272978,78 |
| 109 | 499542,93 | 1272977,00 |
| 110 | 499541,35 | 1272969,36 |
| 111 | 499541,25 | 1272969,38 |
| 112 | 499540,97 | 1272968,01 |
| 113 | 499540,28 | 1272968,14 |
| 114 | 499539,89 | 1272966,35 |
| 115 | 499540,59 | 1272966,20 |
| 116 | 499540,31 | 1272964,88 |
| 117 | 499540,41 | 1272964,86 |
| 118 | 499538,77 | 1272956,87 |
| 119 | 499541,09 | 1272956,40 |
| 120 | 499538,60 | 1272944,61 |
| 121 | 499535,35 | 1272929,18 |
| 122 | 499537,24 | 1272928,71 |
| 123 | 499534,48 | 1272915,65 |
| 124 | 499531,98 | 1272905,11 |
| 125 | 499527,99 | 1272905,99 |
| 126 | 499524,95 | 1272892,37 |
| 127 | 499525,45 | 1272892,22 |
| 128 | 499523,14 | 1272882,16 |
| 129 | 499522,63 | 1272882,16 |
| 130 | 499517,10 | 1272857,46 |
| 131 | 499515,61 | 1272850,82 |
| 132 | 499514,80 | 1272847,22 |

|            |                  |                   |
|------------|------------------|-------------------|
| <i>133</i> | <i>499514,56</i> | <i>1272846,25</i> |
| <i>134</i> | <i>499512,05</i> | <i>1272846,81</i> |
| <i>135</i> | <i>499511,81</i> | <i>1272845,74</i> |
| <i>136</i> | <i>499508,64</i> | <i>1272846,45</i> |
| <i>137</i> | <i>499508,12</i> | <i>1272844,11</i> |
| <i>138</i> | <i>499511,28</i> | <i>1272843,40</i> |
| <i>139</i> | <i>499511,00</i> | <i>1272842,13</i> |
| <i>140</i> | <i>499513,54</i> | <i>1272841,61</i> |
| <i>141</i> | <i>499514,15</i> | <i>1272840,95</i> |
| <i>142</i> | <i>499512,32</i> | <i>1272832,98</i> |
| <i>143</i> | <i>499511,07</i> | <i>1272833,31</i> |
| <i>144</i> | <i>499508,84</i> | <i>1272824,75</i> |
| <i>145</i> | <i>499502,62</i> | <i>1272800,84</i> |
| <i>146</i> | <i>499526,71</i> | <i>1272798,71</i> |
| <i>147</i> | <i>499568,82</i> | <i>1272794,98</i> |
| <i>148</i> | <i>499595,26</i> | <i>1272793,07</i> |
| <i>149</i> | <i>499620,50</i> | <i>1272792,15</i> |
| <i>150</i> | <i>499620,57</i> | <i>1272789,64</i> |
| <i>151</i> | <i>499621,77</i> | <i>1272788,23</i> |
| <i>152</i> | <i>499621,38</i> | <i>1272783,19</i> |
| <i>153</i> | <i>499630,17</i> | <i>1272782,60</i> |
| <i>154</i> | <i>499630,06</i> | <i>1272774,61</i> |
| <i>155</i> | <i>499673,46</i> | <i>1272772,42</i> |
| <i>156</i> | <i>499683,99</i> | <i>1272771,89</i> |
| <i>157</i> | <i>499689,48</i> | <i>1272771,61</i> |
| <i>158</i> | <i>499689,61</i> | <i>1272773,92</i> |
| <i>159</i> | <i>499695,60</i> | <i>1272773,43</i> |
| <i>160</i> | <i>499695,63</i> | <i>1272774,23</i> |
| <i>161</i> | <i>499696,29</i> | <i>1272789,58</i> |
| <i>162</i> | <i>499701,53</i> | <i>1272789,48</i> |
| <i>163</i> | <i>499704,54</i> | <i>1272792,25</i> |
| <i>164</i> | <i>499707,55</i> | <i>1272791,60</i> |
| <i>165</i> | <i>499709,20</i> | <i>1272784,57</i> |
| <i>166</i> | <i>499719,65</i> | <i>1272781,55</i> |
| <i>167</i> | <i>499769,24</i> | <i>1272776,61</i> |
| <i>168</i> | <i>499771,04</i> | <i>1272789,85</i> |
| <i>169</i> | <i>499768,67</i> | <i>1272792,38</i> |
| <i>170</i> | <i>499786,37</i> | <i>1272791,47</i> |
| <i>171</i> | <i>499791,94</i> | <i>1272777,89</i> |
| <i>172</i> | <i>499844,25</i> | <i>1272772,62</i> |
| <i>173</i> | <i>499862,14</i> | <i>1272762,93</i> |
| <i>174</i> | <i>499890,64</i> | <i>1272754,38</i> |
| <i>175</i> | <i>499890,73</i> | <i>1272756,89</i> |
| <i>176</i> | <i>499909,45</i> | <i>1272754,81</i> |
| <i>177</i> | <i>499922,47</i> | <i>1272753,77</i> |

|            |                  |                   |
|------------|------------------|-------------------|
| <i>178</i> | <i>499484,43</i> | <i>1272804,21</i> |
| <i>179</i> | <i>499500,11</i> | <i>1272875,63</i> |
| <i>180</i> | <i>499499,37</i> | <i>1272875,78</i> |
| <i>181</i> | <i>499503,64</i> | <i>1272895,48</i> |
| <i>182</i> | <i>499504,82</i> | <i>1272895,25</i> |
| <i>183</i> | <i>499506,37</i> | <i>1272903,12</i> |
| <i>184</i> | <i>499507,84</i> | <i>1272908,58</i> |
| <i>185</i> | <i>499504,13</i> | <i>1272914,13</i> |
| <i>186</i> | <i>499481,04</i> | <i>1272918,12</i> |
| <i>187</i> | <i>499464,26</i> | <i>1272922,34</i> |
| <i>188</i> | <i>499420,19</i> | <i>1272931,01</i> |
| <i>189</i> | <i>499359,87</i> | <i>1272941,91</i> |
| <i>190</i> | <i>499347,88</i> | <i>1272943,95</i> |
| <i>191</i> | <i>499289,20</i> | <i>1272956,25</i> |
| <i>192</i> | <i>499269,87</i> | <i>1272861,82</i> |
| <i>193</i> | <i>499265,93</i> | <i>1272862,42</i> |
| <i>194</i> | <i>499258,00</i> | <i>1272829,04</i> |
| <i>195</i> | <i>499258,83</i> | <i>1272828,81</i> |
| <i>196</i> | <i>499261,20</i> | <i>1272825,18</i> |
| <i>197</i> | <i>499295,67</i> | <i>1272815,04</i> |
| <i>198</i> | <i>499316,90</i> | <i>1272809,55</i> |
| <i>199</i> | <i>499333,06</i> | <i>1272801,42</i> |
| <i>200</i> | <i>499385,86</i> | <i>1272797,62</i> |
| <i>201</i> | <i>499410,39</i> | <i>1272799,66</i> |
| <i>202</i> | <i>499452,51</i> | <i>1272808,21</i> |
| <i>203</i> | <i>499247,43</i> | <i>1272842,66</i> |
| <i>204</i> | <i>499252,74</i> | <i>1272866,15</i> |
| <i>205</i> | <i>499257,86</i> | <i>1272864,93</i> |
| <i>206</i> | <i>499277,28</i> | <i>1272959,45</i> |
| <i>207</i> | <i>499274,08</i> | <i>1272963,32</i> |
| <i>208</i> | <i>499160,07</i> | <i>1272987,32</i> |
| <i>209</i> | <i>499159,35</i> | <i>1272984,43</i> |
| <i>210</i> | <i>499109,49</i> | <i>1272995,00</i> |
| <i>211</i> | <i>499108,93</i> | <i>1272992,55</i> |
| <i>212</i> | <i>499078,98</i> | <i>1272998,63</i> |
| <i>213</i> | <i>499079,47</i> | <i>1273001,13</i> |
| <i>214</i> | <i>499074,19</i> | <i>1273002,21</i> |
| <i>215</i> | <i>499074,54</i> | <i>1273003,95</i> |
| <i>216</i> | <i>499072,01</i> | <i>1273004,43</i> |
| <i>217</i> | <i>499071,67</i> | <i>1273002,71</i> |
| <i>218</i> | <i>499066,47</i> | <i>1273003,77</i> |
| <i>219</i> | <i>499065,90</i> | <i>1273001,17</i> |
| <i>220</i> | <i>499054,53</i> | <i>1273003,48</i> |
| <i>221</i> | <i>499030,72</i> | <i>1273008,32</i> |
| <i>222</i> | <i>499031,12</i> | <i>1273010,36</i> |

|     |           |            |
|-----|-----------|------------|
| 223 | 499022,78 | 1273012,02 |
| 224 | 499022,38 | 1273010,00 |
| 225 | 498998,74 | 1273014,79 |
| 226 | 498997,13 | 1273006,86 |
| 227 | 498982,04 | 1273009,63 |
| 228 | 498974,52 | 1272971,53 |
| 229 | 498977,15 | 1272971,01 |
| 230 | 498969,73 | 1272934,20 |
| 231 | 498971,14 | 1272933,91 |
| 232 | 498965,99 | 1272907,96 |
| 233 | 498967,59 | 1272907,64 |
| 234 | 498964,49 | 1272891,91 |
| 235 | 499000,82 | 1272884,90 |
| 236 | 499002,39 | 1272893,28 |
| 237 | 499010,61 | 1272891,87 |
| 238 | 499085,40 | 1272879,21 |
| 239 | 499090,60 | 1272878,25 |
| 240 | 499112,91 | 1272873,99 |
| 241 | 499119,77 | 1272874,50 |
| 242 | 499123,21 | 1272873,92 |
| 243 | 499123,56 | 1272875,74 |
| 244 | 499164,67 | 1272868,94 |
| 245 | 499161,64 | 1272856,47 |
| 246 | 499183,95 | 1272852,98 |
| 247 | 499185,41 | 1272862,27 |
| 248 | 499203,03 | 1272859,50 |
| 249 | 499201,53 | 1272850,48 |
| 250 | 499214,64 | 1272847,93 |
| 251 | 499217,22 | 1272843,07 |
| 252 | 499241,27 | 1272838,95 |
| 253 | 498941,87 | 1272894,97 |
| 254 | 498948,68 | 1272928,48 |
| 255 | 498945,04 | 1272929,74 |
| 256 | 498948,70 | 1272947,55 |
| 257 | 498952,19 | 1272946,70 |
| 258 | 498952,96 | 1272950,52 |
| 259 | 498949,43 | 1272951,23 |
| 260 | 498953,94 | 1272974,43 |
| 261 | 498958,21 | 1272973,77 |
| 262 | 498968,02 | 1273024,03 |
| 263 | 498947,95 | 1273028,52 |
| 264 | 498945,53 | 1273029,30 |
| 265 | 498928,62 | 1273033,03 |
| 266 | 498920,50 | 1273035,68 |
| 267 | 498891,02 | 1273043,06 |

|            |                  |                   |
|------------|------------------|-------------------|
| <i>268</i> | <i>498851,65</i> | <i>1273050,39</i> |
| <i>269</i> | <i>498842,81</i> | <i>1273033,42</i> |
| <i>270</i> | <i>498818,65</i> | <i>1272990,16</i> |
| <i>271</i> | <i>498814,37</i> | <i>1272977,19</i> |
| <i>272</i> | <i>498802,55</i> | <i>1272951,63</i> |
| <i>273</i> | <i>498802,91</i> | <i>1272950,33</i> |
| <i>274</i> | <i>498798,02</i> | <i>1272952,61</i> |
| <i>275</i> | <i>498787,96</i> | <i>1272934,59</i> |
| <i>276</i> | <i>498788,96</i> | <i>1272932,09</i> |
| <i>277</i> | <i>498817,95</i> | <i>1272920,03</i> |
| <i>278</i> | <i>498843,77</i> | <i>1272914,37</i> |
| <i>279</i> | <i>498845,09</i> | <i>1272914,91</i> |
| <i>280</i> | <i>498853,49</i> | <i>1272913,24</i> |
| <i>281</i> | <i>498856,21</i> | <i>1272912,64</i> |
| <i>282</i> | <i>498856,23</i> | <i>1272911,15</i> |
| <i>283</i> | <i>498878,70</i> | <i>1272907,35</i> |
| <i>284</i> | <i>498880,21</i> | <i>1272907,17</i> |
| <i>285</i> | <i>498902,10</i> | <i>1272902,43</i> |
| <i>286</i> | <i>498904,59</i> | <i>1272902,21</i> |
| <i>287</i> | <i>499512,76</i> | <i>1272933,18</i> |
| <i>288</i> | <i>499517,99</i> | <i>1272956,60</i> |
| <i>289</i> | <i>499520,60</i> | <i>1272968,19</i> |
| <i>290</i> | <i>499522,69</i> | <i>1272978,75</i> |
| <i>291</i> | <i>499521,94</i> | <i>1272979,90</i> |
| <i>292</i> | <i>499505,56</i> | <i>1272981,23</i> |
| <i>293</i> | <i>499465,43</i> | <i>1272988,29</i> |
| <i>294</i> | <i>499464,74</i> | <i>1272985,26</i> |
| <i>295</i> | <i>499460,74</i> | <i>1272986,37</i> |
| <i>296</i> | <i>499388,48</i> | <i>1273004,86</i> |
| <i>297</i> | <i>499385,18</i> | <i>1273005,55</i> |
| <i>298</i> | <i>499355,22</i> | <i>1273014,13</i> |
| <i>299</i> | <i>499343,50</i> | <i>1273025,49</i> |
| <i>300</i> | <i>499310,19</i> | <i>1273040,38</i> |
| <i>301</i> | <i>499305,33</i> | <i>1273037,99</i> |
| <i>302</i> | <i>499298,74</i> | <i>1273003,08</i> |
| <i>303</i> | <i>499293,98</i> | <i>1272977,19</i> |
| <i>304</i> | <i>499332,59</i> | <i>1272969,57</i> |
| <i>305</i> | <i>499343,47</i> | <i>1272968,59</i> |
| <i>306</i> | <i>499375,08</i> | <i>1272961,05</i> |
| <i>307</i> | <i>499497,37</i> | <i>1272936,50</i> |
| <i>308</i> | <i>499281,08</i> | <i>1272979,48</i> |
| <i>309</i> | <i>499279,81</i> | <i>1272982,92</i> |
| <i>310</i> | <i>499280,03</i> | <i>1272984,73</i> |
| <i>311</i> | <i>499282,13</i> | <i>1272995,49</i> |
| <i>312</i> | <i>499280,43</i> | <i>1273000,04</i> |

|            |                  |                   |
|------------|------------------|-------------------|
| <i>313</i> | <i>499276,24</i> | <i>1273000,96</i> |
| <i>314</i> | <i>499279,69</i> | <i>1273018,19</i> |
| <i>315</i> | <i>499280,86</i> | <i>1273017,96</i> |
| <i>316</i> | <i>499281,31</i> | <i>1273020,22</i> |
| <i>317</i> | <i>499280,14</i> | <i>1273020,45</i> |
| <i>318</i> | <i>499280,21</i> | <i>1273020,84</i> |
| <i>319</i> | <i>499280,72</i> | <i>1273022,50</i> |
| <i>320</i> | <i>499282,69</i> | <i>1273021,94</i> |
| <i>321</i> | <i>499289,97</i> | <i>1273054,42</i> |
| <i>322</i> | <i>499254,99</i> | <i>1273082,55</i> |
| <i>323</i> | <i>499236,32</i> | <i>1273097,56</i> |
| <i>324</i> | <i>499199,89</i> | <i>1273126,89</i> |
| <i>325</i> | <i>499193,95</i> | <i>1273131,78</i> |
| <i>326</i> | <i>499188,45</i> | <i>1273136,73</i> |
| <i>327</i> | <i>499147,55</i> | <i>1273169,34</i> |
| <i>328</i> | <i>499135,86</i> | <i>1273178,04</i> |
| <i>329</i> | <i>499131,05</i> | <i>1273181,92</i> |
| <i>330</i> | <i>499131,36</i> | <i>1273182,37</i> |
| <i>331</i> | <i>499126,17</i> | <i>1273186,65</i> |
| <i>332</i> | <i>499125,84</i> | <i>1273186,34</i> |
| <i>333</i> | <i>499116,75</i> | <i>1273193,62</i> |
| <i>334</i> | <i>499117,52</i> | <i>1273194,55</i> |
| <i>335</i> | <i>499103,74</i> | <i>1273205,64</i> |
| <i>336</i> | <i>499102,99</i> | <i>1273204,71</i> |
| <i>337</i> | <i>499098,85</i> | <i>1273208,04</i> |
| <i>338</i> | <i>499021,04</i> | <i>1273158,77</i> |
| <i>339</i> | <i>498973,54</i> | <i>1273131,87</i> |
| <i>340</i> | <i>498914,45</i> | <i>1273104,37</i> |
| <i>341</i> | <i>498914,95</i> | <i>1273103,07</i> |
| <i>342</i> | <i>498906,91</i> | <i>1273099,17</i> |
| <i>343</i> | <i>498890,36</i> | <i>1273093,82</i> |
| <i>344</i> | <i>498865,50</i> | <i>1273083,83</i> |
| <i>345</i> | <i>498861,85</i> | <i>1273067,66</i> |
| <i>346</i> | <i>498896,46</i> | <i>1273059,53</i> |
| <i>347</i> | <i>498897,03</i> | <i>1273064,64</i> |
| <i>348</i> | <i>498927,23</i> | <i>1273057,76</i> |
| <i>349</i> | <i>498958,88</i> | <i>1273050,56</i> |
| <i>350</i> | <i>498957,92</i> | <i>1273048,15</i> |
| <i>351</i> | <i>499002,38</i> | <i>1273037,76</i> |
| <i>352</i> | <i>499004,70</i> | <i>1273054,74</i> |
| <i>353</i> | <i>499006,81</i> | <i>1273050,82</i> |
| <i>354</i> | <i>499026,34</i> | <i>1273047,48</i> |
| <i>355</i> | <i>499028,71</i> | <i>1273045,78</i> |
| <i>356</i> | <i>499065,90</i> | <i>1273038,30</i> |
| <i>357</i> | <i>499070,59</i> | <i>1273027,84</i> |

|            |                  |                   |
|------------|------------------|-------------------|
| <b>358</b> | <b>499096,86</b> | <b>1273022,38</b> |
| <b>359</b> | <b>499096,67</b> | <b>1273021,54</b> |
| <b>360</b> | <b>499146,10</b> | <b>1273010,44</b> |
| <b>361</b> | <b>499194,60</b> | <b>1272999,63</b> |
| <b>362</b> | <b>499239,40</b> | <b>1272989,55</b> |
| <b>363</b> | <b>499239,18</b> | <b>1272988,38</b> |
| <b>364</b> | <b>499241,37</b> | <b>1272987,96</b> |
| <b>365</b> | <b>499241,31</b> | <b>1272987,65</b> |
| <b>366</b> | <b>499242,39</b> | <b>1272987,41</b> |
| <b>367</b> | <b>499241,49</b> | <b>1272982,51</b> |
| <b>368</b> | <b>499274,63</b> | <b>1272975,47</b> |
| <b>369</b> | <b>499278,48</b> | <b>1272976,25</b> |
| <b>370</b> | <b>499749,11</b> | <b>1273005,46</b> |
| <b>371</b> | <b>499747,70</b> | <b>1273009,54</b> |
| <b>372</b> | <b>499733,21</b> | <b>1273024,34</b> |
| <b>373</b> | <b>499738,71</b> | <b>1273037,71</b> |
| <b>374</b> | <b>499736,73</b> | <b>1273046,04</b> |
| <b>375</b> | <b>499743,70</b> | <b>1273058,19</b> |
| <b>376</b> | <b>499734,80</b> | <b>1273081,21</b> |
| <b>377</b> | <b>499728,35</b> | <b>1273079,47</b> |
| <b>378</b> | <b>499726,37</b> | <b>1273084,26</b> |
| <b>379</b> | <b>499718,84</b> | <b>1273103,17</b> |
| <b>380</b> | <b>499714,30</b> | <b>1273114,57</b> |
| <b>381</b> | <b>499709,62</b> | <b>1273112,80</b> |
| <b>382</b> | <b>499696,12</b> | <b>1273145,85</b> |
| <b>383</b> | <b>499746,34</b> | <b>1273169,92</b> |
| <b>384</b> | <b>499738,74</b> | <b>1273184,66</b> |
| <b>385</b> | <b>499723,14</b> | <b>1273193,40</b> |
| <b>386</b> | <b>499723,20</b> | <b>1273198,25</b> |
| <b>387</b> | <b>499748,81</b> | <b>1273213,68</b> |
| <b>388</b> | <b>499765,69</b> | <b>1273224,80</b> |
| <b>389</b> | <b>499764,26</b> | <b>1273227,63</b> |
| <b>390</b> | <b>499765,76</b> | <b>1273228,49</b> |
| <b>391</b> | <b>499786,76</b> | <b>1273240,50</b> |
| <b>392</b> | <b>499764,89</b> | <b>1273281,00</b> |
| <b>393</b> | <b>499743,91</b> | <b>1273270,16</b> |
| <b>394</b> | <b>499717,01</b> | <b>1273252,67</b> |
| <b>395</b> | <b>499703,40</b> | <b>1273245,71</b> |
| <b>396</b> | <b>499665,34</b> | <b>1273223,86</b> |
| <b>397</b> | <b>499624,42</b> | <b>1273202,69</b> |
| <b>398</b> | <b>499623,36</b> | <b>1273204,76</b> |
| <b>399</b> | <b>499574,51</b> | <b>1273179,93</b> |
| <b>400</b> | <b>499570,04</b> | <b>1273176,27</b> |
| <b>401</b> | <b>499541,45</b> | <b>1273161,53</b> |
| <b>402</b> | <b>499536,79</b> | <b>1273158,86</b> |

|     |           |            |
|-----|-----------|------------|
| 403 | 499528,00 | 1273154,45 |
| 404 | 499527,45 | 1273155,53 |
| 405 | 499525,16 | 1273154,36 |
| 406 | 499525,71 | 1273153,28 |
| 407 | 499516,59 | 1273148,80 |
| 408 | 499505,83 | 1273145,04 |
| 409 | 499466,15 | 1273126,13 |
| 410 | 499399,81 | 1273097,95 |
| 411 | 499381,67 | 1273089,93 |
| 412 | 499372,54 | 1273067,73 |
| 413 | 499371,02 | 1273068,33 |
| 414 | 499369,94 | 1273065,68 |
| 415 | 499371,45 | 1273065,07 |
| 416 | 499363,16 | 1273044,89 |
| 417 | 499382,23 | 1273037,11 |
| 418 | 499412,21 | 1273026,90 |
| 419 | 499421,97 | 1273022,80 |
| 420 | 499429,54 | 1273020,53 |
| 421 | 499431,29 | 1273025,53 |
| 422 | 499437,16 | 1273023,74 |
| 423 | 499436,44 | 1273021,38 |
| 424 | 499441,78 | 1273019,77 |
| 425 | 499442,52 | 1273022,13 |
| 426 | 499448,31 | 1273020,32 |
| 427 | 499447,03 | 1273015,22 |
| 428 | 499457,07 | 1273012,20 |
| 429 | 499478,17 | 1273006,31 |
| 430 | 499487,90 | 1273002,73 |
| 431 | 499500,86 | 1272999,56 |
| 432 | 499519,10 | 1272999,71 |
| 433 | 499542,43 | 1272999,54 |
| 434 | 499546,22 | 1272999,12 |
| 435 | 499552,31 | 1273000,14 |
| 436 | 499584,77 | 1273001,17 |
| 437 | 499602,49 | 1273001,86 |
| 438 | 499611,14 | 1273001,90 |
| 439 | 499650,24 | 1273002,03 |
| 440 | 499648,82 | 1273008,14 |
| 441 | 499650,95 | 1273008,49 |
| 442 | 499655,87 | 1273009,28 |
| 443 | 499663,57 | 1273008,93 |
| 444 | 499670,77 | 1273008,99 |
| 445 | 499670,83 | 1273005,08 |
| 446 | 499675,25 | 1273005,17 |
| 447 | 499675,24 | 1273003,50 |



|     |           |            |
|-----|-----------|------------|
| 448 | 499680,12 | 1273003,56 |
| 449 | 499680,10 | 1273005,29 |
| 450 | 499685,64 | 1273005,38 |
| 451 | 499685,60 | 1273008,97 |
| 452 | 499692,70 | 1273009,12 |
| 453 | 499693,15 | 1273009,91 |
| 454 | 499698,03 | 1273009,98 |
| 455 | 499703,61 | 1273010,06 |
| 456 | 499703,85 | 1273004,78 |
| 457 | 499712,94 | 1273005,03 |
| 458 | 499712,95 | 1273004,55 |
| 459 | 499722,61 | 1273004,82 |
| 460 | 499722,59 | 1273005,30 |
| 461 | 499729,34 | 1273005,48 |
| 462 | 499385,79 | 1273114,73 |
| 463 | 499375,85 | 1273176,39 |
| 464 | 499377,14 | 1273176,63 |
| 465 | 499372,52 | 1273201,95 |
| 466 | 499367,02 | 1273224,20 |
| 467 | 499365,86 | 1273230,42 |
| 468 | 499352,06 | 1273304,24 |
| 469 | 499310,27 | 1273287,58 |
| 470 | 499270,39 | 1273273,67 |
| 471 | 499265,79 | 1273270,98 |
| 472 | 499214,17 | 1273254,12 |
| 473 | 499191,86 | 1273246,83 |
| 474 | 499186,54 | 1273245,00 |
| 475 | 499180,78 | 1273244,18 |
| 476 | 499141,83 | 1273230,69 |
| 477 | 499138,19 | 1273227,47 |
| 478 | 499135,02 | 1273206,86 |
| 479 | 499171,73 | 1273175,00 |
| 480 | 499220,41 | 1273135,07 |
| 481 | 499219,70 | 1273134,10 |
| 482 | 499235,92 | 1273123,24 |
| 483 | 499243,44 | 1273117,75 |
| 484 | 499254,23 | 1273109,79 |
| 485 | 499253,85 | 1273109,26 |
| 486 | 499255,40 | 1273108,13 |
| 487 | 499255,78 | 1273108,66 |
| 488 | 499266,43 | 1273100,83 |
| 489 | 499313,11 | 1273104,63 |
| 490 | 499319,09 | 1273105,12 |
| 491 | 499336,40 | 1273107,03 |
| 492 | 499343,46 | 1273107,40 |

|     |           |            |
|-----|-----------|------------|
| 493 | 499363,25 | 1273110,34 |
| 494 | 499504,78 | 1273163,08 |
| 495 | 499499,69 | 1273174,96 |
| 496 | 499498,14 | 1273174,22 |
| 497 | 499489,63 | 1273190,17 |
| 498 | 499492,97 | 1273191,91 |
| 499 | 499480,93 | 1273214,32 |
| 500 | 499476,46 | 1273222,96 |
| 501 | 499470,32 | 1273219,71 |
| 502 | 499463,43 | 1273232,62 |
| 503 | 499464,79 | 1273233,35 |
| 504 | 499458,83 | 1273244,55 |
| 505 | 499457,46 | 1273243,82 |
| 506 | 499450,42 | 1273257,02 |
| 507 | 499452,98 | 1273258,40 |
| 508 | 499449,63 | 1273264,97 |
| 509 | 499448,97 | 1273266,85 |
| 510 | 499442,39 | 1273278,93 |
| 511 | 499442,00 | 1273278,71 |
| 512 | 499436,74 | 1273288,96 |
| 513 | 499433,02 | 1273295,83 |
| 514 | 499418,73 | 1273323,77 |
| 515 | 499409,27 | 1273326,90 |
| 516 | 499385,97 | 1273317,51 |
| 517 | 499362,64 | 1273307,93 |
| 518 | 499369,13 | 1273279,97 |
| 519 | 499370,15 | 1273275,15 |
| 520 | 499368,32 | 1273274,75 |
| 521 | 499369,74 | 1273268,23 |
| 522 | 499371,59 | 1273268,65 |
| 523 | 499374,35 | 1273257,04 |
| 524 | 499376,42 | 1273244,20 |
| 525 | 499377,54 | 1273238,29 |
| 526 | 499388,42 | 1273186,78 |
| 527 | 499389,72 | 1273186,26 |
| 528 | 499392,59 | 1273178,67 |
| 529 | 499398,27 | 1273148,66 |
| 530 | 499403,72 | 1273125,50 |
| 531 | 499445,28 | 1273136,59 |
| 532 | 499455,67 | 1273139,67 |
| 533 | 499494,32 | 1273156,67 |
| 534 | 499493,67 | 1273158,13 |

|     |           |            |
|-----|-----------|------------|
| 535 | 499695,75 | 1273264,53 |
| 536 | 499733,25 | 1273284,29 |

|     |           |            |
|-----|-----------|------------|
| 537 | 499731,14 | 1273288,25 |
| 538 | 499736,59 | 1273291,15 |
| 539 | 499759,04 | 1273302,88 |
| 540 | 499760,06 | 1273300,94 |
| 541 | 499769,34 | 1273305,80 |
| 542 | 499786,91 | 1273313,83 |
| 543 | 499761,37 | 1273369,55 |
| 544 | 499751,22 | 1273364,74 |
| 545 | 499737,68 | 1273390,35 |
| 546 | 499729,91 | 1273385,84 |
| 547 | 499730,19 | 1273385,33 |
| 548 | 499707,12 | 1273372,13 |
| 549 | 499706,74 | 1273372,80 |
| 550 | 499699,88 | 1273368,70 |
| 551 | 499699,56 | 1273369,27 |
| 552 | 499689,13 | 1273363,24 |
| 553 | 499675,91 | 1273355,13 |
| 554 | 499667,40 | 1273350,30 |
| 555 | 499659,49 | 1273345,76 |
| 556 | 499625,49 | 1273325,31 |
| 557 | 499624,03 | 1273324,41 |
| 558 | 499620,21 | 1273322,03 |
| 559 | 499616,50 | 1273319,73 |
| 560 | 499606,77 | 1273313,40 |
| 561 | 499606,34 | 1273314,08 |
| 562 | 499604,83 | 1273313,12 |
| 563 | 499605,21 | 1273312,58 |
| 564 | 499586,81 | 1273300,84 |
| 565 | 499581,59 | 1273297,90 |
| 566 | 499581,96 | 1273297,24 |
| 567 | 499579,87 | 1273296,02 |
| 568 | 499560,84 | 1273283,98 |
| 569 | 499560,37 | 1273284,76 |
| 570 | 499556,92 | 1273282,66 |
| 571 | 499557,38 | 1273282,02 |
| 572 | 499549,72 | 1273277,28 |
| 573 | 499548,62 | 1273279,08 |
| 574 | 499544,88 | 1273276,56 |
| 575 | 499545,92 | 1273274,90 |
| 576 | 499534,93 | 1273268,29 |
| 577 | 499534,15 | 1273269,58 |
| 578 | 499529,98 | 1273267,09 |
| 579 | 499530,13 | 1273266,87 |
| 580 | 499524,48 | 1273263,36 |
| 581 | 499525,01 | 1273262,47 |

|     |           |            |
|-----|-----------|------------|
| 582 | 499521,20 | 1273260,29 |
| 583 | 499520,37 | 1273261,62 |
| 584 | 499488,33 | 1273242,88 |
| 585 | 499496,99 | 1273226,66 |
| 586 | 499493,33 | 1273224,61 |
| 587 | 499521,74 | 1273173,77 |
| 588 | 499552,69 | 1273190,52 |
| 589 | 499555,84 | 1273191,37 |
| 590 | 499568,77 | 1273198,00 |
| 591 | 499567,53 | 1273199,85 |
| 592 | 499568,27 | 1273200,35 |
| 593 | 499577,64 | 1273205,49 |
| 594 | 499585,29 | 1273209,23 |
| 595 | 499598,30 | 1273215,97 |
| 596 | 499598,82 | 1273215,00 |
| 597 | 499611,35 | 1273221,66 |
| 598 | 499610,88 | 1273222,50 |
| 599 | 499612,55 | 1273223,40 |
| 600 | 499625,62 | 1273227,37 |
| 601 | 499667,72 | 1273250,38 |
| 602 | 499654,69 | 1273365,20 |
| 603 | 499723,31 | 1273405,78 |
| 604 | 499741,75 | 1273416,41 |
| 605 | 499727,79 | 1273445,64 |
| 606 | 499713,85 | 1273476,31 |
| 607 | 499691,77 | 1273523,81 |
| 608 | 499685,81 | 1273535,48 |
| 609 | 499683,16 | 1273538,95 |
| 610 | 499682,26 | 1273539,82 |
| 611 | 499677,90 | 1273542,27 |
| 612 | 499674,62 | 1273543,16 |
| 613 | 499669,38 | 1273543,34 |
| 614 | 499667,09 | 1273540,93 |
| 615 | 499665,06 | 1273542,53 |
| 616 | 499658,20 | 1273536,62 |
| 617 | 499657,05 | 1273537,95 |
| 618 | 499654,26 | 1273535,52 |
| 619 | 499655,41 | 1273534,20 |
| 620 | 499656,08 | 1273533,30 |
| 621 | 499646,58 | 1273524,58 |
| 622 | 499644,53 | 1273526,78 |
| 623 | 499641,60 | 1273524,03 |
| 624 | 499643,64 | 1273521,84 |
| 625 | 499634,15 | 1273513,14 |
| 626 | 499632,05 | 1273515,43 |

|     |           |            |
|-----|-----------|------------|
| 627 | 499629,22 | 1273512,75 |
| 628 | 499630,22 | 1273511,70 |
| 629 | 499623,61 | 1273505,56 |
| 630 | 499599,62 | 1273485,05 |
| 631 | 499563,46 | 1273454,48 |
| 632 | 499542,11 | 1273435,15 |
| 633 | 499547,11 | 1273429,47 |
| 634 | 499535,64 | 1273419,32 |
| 635 | 499530,74 | 1273424,87 |
| 636 | 499514,66 | 1273411,08 |
| 637 | 499467,84 | 1273368,93 |
| 638 | 499465,40 | 1273370,97 |
| 639 | 499461,47 | 1273367,48 |
| 640 | 499460,52 | 1273366,63 |
| 641 | 499460,01 | 1273367,29 |
| 642 | 499458,36 | 1273365,82 |
| 643 | 499458,91 | 1273365,20 |
| 644 | 499455,05 | 1273361,78 |
| 645 | 499442,74 | 1273350,85 |
| 646 | 499442,42 | 1273351,22 |
| 647 | 499441,10 | 1273350,08 |
| 648 | 499441,43 | 1273349,69 |
| 649 | 499440,62 | 1273349,01 |
| 650 | 499428,86 | 1273339,00 |
| 651 | 499432,31 | 1273332,43 |
| 652 | 499433,76 | 1273333,16 |
| 653 | 499434,40 | 1273332,26 |
| 654 | 499437,06 | 1273327,49 |
| 655 | 499434,65 | 1273326,08 |
| 656 | 499437,14 | 1273321,56 |
| 657 | 499438,33 | 1273322,25 |
| 658 | 499439,71 | 1273322,28 |
| 659 | 499443,83 | 1273315,04 |
| 660 | 499442,36 | 1273314,12 |
| 661 | 499444,39 | 1273310,50 |
| 662 | 499462,89 | 1273280,10 |
| 663 | 499461,76 | 1273279,12 |
| 664 | 499474,54 | 1273257,69 |
| 665 | 499502,23 | 1273274,46 |
| 666 | 499501,80 | 1273274,91 |
| 667 | 499505,23 | 1273276,96 |
| 668 | 499509,56 | 1273279,55 |
| 669 | 499527,76 | 1273290,41 |
| 670 | 499526,94 | 1273291,78 |
| 671 | 499528,14 | 1273292,49 |

|     |           |            |
|-----|-----------|------------|
| 672 | 499529,25 | 1273290,61 |
| 673 | 499590,53 | 1273325,81 |
| 674 | 499602,26 | 1273332,46 |
| 675 | 499604,20 | 1273333,56 |
| 676 | 499603,64 | 1273334,92 |
| 677 | 499612,27 | 1273340,05 |
| 678 | 499612,74 | 1273339,26 |
| 679 | 499614,98 | 1273340,62 |
| 680 | 499614,52 | 1273341,38 |
| 681 | 499615,05 | 1273341,69 |
| 682 | 499615,38 | 1273341,14 |
| 683 | 499616,70 | 1273341,94 |
| 684 | 499616,38 | 1273342,48 |
| 685 | 499619,40 | 1273344,25 |
| 686 | 499619,74 | 1273343,68 |
| 687 | 499621,15 | 1273344,51 |
| 688 | 499620,80 | 1273345,10 |
| 689 | 499621,96 | 1273345,79 |
| 690 | 499622,32 | 1273345,17 |
| 691 | 499623,68 | 1273345,99 |
| 692 | 499623,32 | 1273346,61 |
| 693 | 499626,46 | 1273348,46 |
| 694 | 499626,85 | 1273347,80 |
| 695 | 499628,06 | 1273348,54 |
| 696 | 499628,14 | 1273348,40 |
| 697 | 499631,36 | 1273350,31 |
| 698 | 499630,90 | 1273351,08 |
| 699 | 499635,10 | 1273353,58 |
| 700 | 499635,46 | 1273352,96 |
| 701 | 499637,02 | 1273353,90 |
| 702 | 499636,67 | 1273354,50 |
| 703 | 499637,91 | 1273355,23 |
| 704 | 499638,27 | 1273354,62 |
| 705 | 499639,81 | 1273355,52 |
| 706 | 499639,45 | 1273356,15 |
| 707 | 499644,02 | 1273358,87 |
| 708 | 499644,39 | 1273358,24 |
| 709 | 499645,94 | 1273359,15 |
| 710 | 499645,57 | 1273359,79 |

6. Сведения о границах территории, в отношении которой утвержден проект межевания.

Каталог координат образуемых земельных участков.

:3У1

| <i>№</i>  | <i>X</i>         | <i>Y</i>          |
|-----------|------------------|-------------------|
| <i>1</i>  | <i>500214,75</i> | <i>1272743,15</i> |
| <i>2</i>  | <i>500216,19</i> | <i>1272752,34</i> |
| <i>3</i>  | <i>500218,31</i> | <i>1272752,01</i> |
| <i>4</i>  | <i>500218,57</i> | <i>1272753,63</i> |
| <i>5</i>  | <i>500216,45</i> | <i>1272753,97</i> |
| <i>6</i>  | <i>500219,65</i> | <i>1272774,32</i> |
| <i>7</i>  | <i>500221,68</i> | <i>1272774,04</i> |
| <i>8</i>  | <i>500222,45</i> | <i>1272778,77</i> |
| <i>9</i>  | <i>500220,44</i> | <i>1272779,13</i> |
| <i>10</i> | <i>500223,63</i> | <i>1272799,39</i> |
| <i>11</i> | <i>500224,90</i> | <i>1272799,17</i> |
| <i>12</i> | <i>500225,25</i> | <i>1272801,39</i> |
| <i>13</i> | <i>500223,97</i> | <i>1272801,60</i> |
| <i>14</i> | <i>500225,54</i> | <i>1272811,62</i> |
| <i>15</i> | <i>500212,17</i> | <i>1272819,44</i> |
| <i>16</i> | <i>500212,82</i> | <i>1272820,56</i> |
| <i>17</i> | <i>500210,39</i> | <i>1272821,97</i> |
| <i>18</i> | <i>500209,74</i> | <i>1272820,85</i> |
| <i>19</i> | <i>500196,43</i> | <i>1272828,62</i> |
| <i>20</i> | <i>500186,42</i> | <i>1272811,55</i> |
| <i>21</i> | <i>500186,55</i> | <i>1272811,48</i> |
| <i>22</i> | <i>500187,41</i> | <i>1272811,01</i> |
| <i>23</i> | <i>500186,93</i> | <i>1272810,10</i> |
| <i>24</i> | <i>500186,07</i> | <i>1272810,55</i> |
| <i>25</i> | <i>500179,82</i> | <i>1272802,86</i> |
| <i>26</i> | <i>500174,37</i> | <i>1272775,95</i> |
| <i>27</i> | <i>500174,66</i> | <i>1272773,75</i> |
| <i>28</i> | <i>500176,49</i> | <i>1272765,51</i> |
| <i>29</i> | <i>500173,67</i> | <i>1272749,25</i> |
| <i>30</i> | <i>500204,06</i> | <i>1272744,40</i> |
| <i>31</i> | <i>500204,14</i> | <i>1272744,85</i> |
| <i>32</i> | <i>500205,22</i> | <i>1272744,66</i> |

:3У2

| <i>№</i> | <i>X</i>         | <i>Y</i>          |
|----------|------------------|-------------------|
| <i>1</i> | <i>500164,89</i> | <i>1272787,45</i> |
| <i>2</i> | <i>500166,64</i> | <i>1272792,22</i> |

|          |                  |                   |
|----------|------------------|-------------------|
| <i>3</i> | <i>500161,89</i> | <i>1272793,86</i> |
| <i>4</i> | <i>500160,13</i> | <i>1272789,09</i> |

*:3Y3*

| <i>Nº</i> | <i>X</i>         | <i>Y</i>          |
|-----------|------------------|-------------------|
| <i>1</i>  | <i>500173,67</i> | <i>1272749,25</i> |
| <i>2</i>  | <i>500176,49</i> | <i>1272765,51</i> |
| <i>3</i>  | <i>500174,66</i> | <i>1272773,75</i> |
| <i>4</i>  | <i>500174,37</i> | <i>1272775,95</i> |
| <i>5</i>  | <i>500179,82</i> | <i>1272802,86</i> |
| <i>6</i>  | <i>500186,07</i> | <i>1272810,55</i> |
| <i>7</i>  | <i>500186,54</i> | <i>1272811,46</i> |
| <i>8</i>  | <i>500186,55</i> | <i>1272811,48</i> |
| <i>9</i>  | <i>500186,42</i> | <i>1272811,55</i> |
| <i>10</i> | <i>500166,38</i> | <i>1272822,32</i> |
| <i>11</i> | <i>500150,72</i> | <i>1272796,75</i> |
| <i>12</i> | <i>500148,60</i> | <i>1272792,99</i> |
| <i>13</i> | <i>500152,39</i> | <i>1272790,87</i> |
| <i>14</i> | <i>500149,59</i> | <i>1272785,98</i> |
| <i>15</i> | <i>500170,54</i> | <i>1272779,63</i> |
| <i>16</i> | <i>500164,59</i> | <i>1272750,68</i> |

|           |                  |                   |
|-----------|------------------|-------------------|
| <i>17</i> | <i>500164,89</i> | <i>1272787,45</i> |
| <i>18</i> | <i>500166,64</i> | <i>1272792,22</i> |
| <i>19</i> | <i>500161,89</i> | <i>1272793,86</i> |
| <i>20</i> | <i>500160,13</i> | <i>1272789,09</i> |

*:3Y4*

| <i>Nº</i> | <i>X</i>         | <i>Y</i>          |
|-----------|------------------|-------------------|
| <i>1</i>  | <i>500150,72</i> | <i>1272796,75</i> |
| <i>2</i>  | <i>500166,38</i> | <i>1272822,32</i> |
| <i>3</i>  | <i>500169,34</i> | <i>1272827,05</i> |
| <i>4</i>  | <i>500170,61</i> | <i>1272829,20</i> |
| <i>5</i>  | <i>500172,93</i> | <i>1272827,83</i> |
| <i>6</i>  | <i>500179,39</i> | <i>1272838,52</i> |
| <i>7</i>  | <i>500177,52</i> | <i>1272839,63</i> |
| <i>8</i>  | <i>500179,12</i> | <i>1272841,71</i> |
| <i>9</i>  | <i>500125,68</i> | <i>1272873,64</i> |
| <i>10</i> | <i>500122,38</i> | <i>1272875,57</i> |
| <i>11</i> | <i>500121,91</i> | <i>1272874,69</i> |
| <i>12</i> | <i>500121,29</i> | <i>1272873,55</i> |
| <i>13</i> | <i>500120,90</i> | <i>1272873,79</i> |
| <i>14</i> | <i>500114,35</i> | <i>1272862,77</i> |



|           |                  |                   |
|-----------|------------------|-------------------|
| <i>15</i> | <i>500094,30</i> | <i>1272833,87</i> |
| <i>16</i> | <i>500088,10</i> | <i>1272816,75</i> |
| <i>17</i> | <i>500127,53</i> | <i>1272807,08</i> |
| <i>18</i> | <i>500136,14</i> | <i>1272803,69</i> |
| <i>19</i> | <i>500138,12</i> | <i>1272802,95</i> |

*:3Y5*

| <i>Nº</i> | <i>X</i>         | <i>Y</i>          |
|-----------|------------------|-------------------|
| <i>1</i>  | <i>500069,37</i> | <i>1272770,78</i> |
| <i>2</i>  | <i>500072,70</i> | <i>1272791,23</i> |
| <i>3</i>  | <i>500082,50</i> | <i>1272818,13</i> |
| <i>4</i>  | <i>500088,10</i> | <i>1272816,75</i> |
| <i>5</i>  | <i>500094,30</i> | <i>1272833,87</i> |
| <i>6</i>  | <i>500114,35</i> | <i>1272862,77</i> |
| <i>7</i>  | <i>500120,90</i> | <i>1272873,79</i> |
| <i>8</i>  | <i>500121,29</i> | <i>1272873,55</i> |
| <i>9</i>  | <i>500122,38</i> | <i>1272875,57</i> |
| <i>10</i> | <i>500103,47</i> | <i>1272886,63</i> |
| <i>11</i> | <i>500094,69</i> | <i>1272870,16</i> |
| <i>12</i> | <i>500096,80</i> | <i>1272869,01</i> |
| <i>13</i> | <i>500094,83</i> | <i>1272865,31</i> |
| <i>14</i> | <i>500092,71</i> | <i>1272866,45</i> |
| <i>15</i> | <i>500092,43</i> | <i>1272865,93</i> |
| <i>16</i> | <i>500076,02</i> | <i>1272874,92</i> |
| <i>17</i> | <i>500080,17</i> | <i>1272882,43</i> |
| <i>18</i> | <i>500081,74</i> | <i>1272881,55</i> |
| <i>19</i> | <i>500088,10</i> | <i>1272893,13</i> |
| <i>20</i> | <i>500081,00</i> | <i>1272897,67</i> |
| <i>21</i> | <i>500080,76</i> | <i>1272897,23</i> |
| <i>22</i> | <i>500081,61</i> | <i>1272896,75</i> |
| <i>23</i> | <i>500081,11</i> | <i>1272895,86</i> |
| <i>24</i> | <i>500080,26</i> | <i>1272896,34</i> |
| <i>25</i> | <i>500077,79</i> | <i>1272892,27</i> |
| <i>26</i> | <i>500079,11</i> | <i>1272891,49</i> |
| <i>27</i> | <i>500076,98</i> | <i>1272887,52</i> |
| <i>28</i> | <i>500075,48</i> | <i>1272888,41</i> |
| <i>29</i> | <i>500059,74</i> | <i>1272858,93</i> |
| <i>30</i> | <i>500024,78</i> | <i>1272872,28</i> |
| <i>31</i> | <i>500021,35</i> | <i>1272874,77</i> |
| <i>32</i> | <i>500013,41</i> | <i>1272878,95</i> |
| <i>33</i> | <i>500010,74</i> | <i>1272880,95</i> |
| <i>34</i> | <i>500008,13</i> | <i>1272884,52</i> |
| <i>35</i> | <i>499993,06</i> | <i>1272887,64</i> |
| <i>36</i> | <i>499990,08</i> | <i>1272888,23</i> |

|           |                  |                   |
|-----------|------------------|-------------------|
| <i>37</i> | <i>499988,45</i> | <i>1272879,97</i> |
| <i>38</i> | <i>500004,73</i> | <i>1272876,14</i> |
| <i>39</i> | <i>500010,79</i> | <i>1272872,24</i> |
| <i>40</i> | <i>500025,81</i> | <i>1272862,57</i> |
| <i>41</i> | <i>500022,32</i> | <i>1272845,87</i> |
| <i>42</i> | <i>500041,31</i> | <i>1272826,83</i> |
| <i>43</i> | <i>500058,55</i> | <i>1272820,27</i> |
| <i>44</i> | <i>500065,91</i> | <i>1272838,36</i> |
| <i>45</i> | <i>500065,41</i> | <i>1272838,56</i> |
| <i>46</i> | <i>500067,77</i> | <i>1272844,41</i> |
| <i>47</i> | <i>500068,48</i> | <i>1272845,02</i> |
| <i>48</i> | <i>500069,35</i> | <i>1272845,21</i> |
| <i>49</i> | <i>500070,27</i> | <i>1272845,01</i> |
| <i>50</i> | <i>500077,84</i> | <i>1272841,96</i> |
| <i>51</i> | <i>500083,09</i> | <i>1272839,84</i> |
| <i>52</i> | <i>500082,67</i> | <i>1272838,44</i> |
| <i>53</i> | <i>500078,13</i> | <i>1272827,07</i> |
| <i>54</i> | <i>500081,60</i> | <i>1272825,72</i> |
| <i>55</i> | <i>500075,06</i> | <i>1272809,48</i> |
| <i>56</i> | <i>500071,60</i> | <i>1272810,87</i> |
| <i>57</i> | <i>500061,95</i> | <i>1272786,57</i> |
| <i>58</i> | <i>500064,22</i> | <i>1272786,09</i> |
| <i>59</i> | <i>500061,53</i> | <i>1272772,56</i> |
| <i>60</i> | <i>500061,22</i> | <i>1272770,82</i> |

*:3Y6*

| <i>№</i>  | <i>X</i>         | <i>Y</i>          |
|-----------|------------------|-------------------|
| <i>1</i>  | <i>500059,74</i> | <i>1272858,93</i> |
| <i>2</i>  | <i>500075,48</i> | <i>1272888,41</i> |
| <i>3</i>  | <i>500076,98</i> | <i>1272887,52</i> |
| <i>4</i>  | <i>500079,11</i> | <i>1272891,49</i> |
| <i>5</i>  | <i>500077,79</i> | <i>1272892,27</i> |
| <i>6</i>  | <i>500081,00</i> | <i>1272897,67</i> |
| <i>7</i>  | <i>500059,04</i> | <i>1272910,75</i> |
| <i>8</i>  | <i>500060,02</i> | <i>1272912,42</i> |
| <i>9</i>  | <i>500030,95</i> | <i>1272929,79</i> |
| <i>10</i> | <i>500029,91</i> | <i>1272928,05</i> |
| <i>11</i> | <i>500022,37</i> | <i>1272932,54</i> |
| <i>12</i> | <i>500023,22</i> | <i>1272934,12</i> |
| <i>13</i> | <i>500015,99</i> | <i>1272938,03</i> |
| <i>14</i> | <i>500001,32</i> | <i>1272931,66</i> |
| <i>15</i> | <i>499999,85</i> | <i>1272923,79</i> |
| <i>16</i> | <i>500000,88</i> | <i>1272923,60</i> |
| <i>17</i> | <i>500001,43</i> | <i>1272923,41</i> |

|           |                  |                   |
|-----------|------------------|-------------------|
| <i>18</i> | <i>500013,85</i> | <i>1272920,71</i> |
| <i>19</i> | <i>500014,07</i> | <i>1272920,82</i> |
| <i>20</i> | <i>500014,79</i> | <i>1272919,25</i> |
| <i>21</i> | <i>500024,86</i> | <i>1272907,23</i> |
| <i>22</i> | <i>500032,97</i> | <i>1272902,48</i> |
| <i>23</i> | <i>500024,78</i> | <i>1272872,28</i> |

*:3Y7*

| <i>Nº</i> | <i>X</i>         | <i>Y</i>          |
|-----------|------------------|-------------------|
| <i>1</i>  | <i>500024,78</i> | <i>1272872,28</i> |
| <i>2</i>  | <i>500032,97</i> | <i>1272902,48</i> |
| <i>3</i>  | <i>500024,86</i> | <i>1272907,23</i> |
| <i>4</i>  | <i>500014,79</i> | <i>1272919,25</i> |
| <i>5</i>  | <i>500014,07</i> | <i>1272920,82</i> |
| <i>6</i>  | <i>500013,85</i> | <i>1272920,71</i> |
| <i>7</i>  | <i>500001,43</i> | <i>1272923,41</i> |
| <i>8</i>  | <i>500000,88</i> | <i>1272923,60</i> |
| <i>9</i>  | <i>499999,85</i> | <i>1272923,79</i> |
| <i>10</i> | <i>499997,05</i> | <i>1272922,23</i> |
| <i>11</i> | <i>499996,33</i> | <i>1272918,81</i> |
| <i>12</i> | <i>499994,37</i> | <i>1272909,73</i> |
| <i>13</i> | <i>499993,95</i> | <i>1272907,78</i> |
| <i>14</i> | <i>499990,08</i> | <i>1272888,23</i> |
| <i>15</i> | <i>499993,06</i> | <i>1272887,64</i> |
| <i>16</i> | <i>500008,13</i> | <i>1272884,52</i> |
| <i>17</i> | <i>500010,74</i> | <i>1272880,95</i> |
| <i>18</i> | <i>500013,41</i> | <i>1272878,95</i> |
| <i>19</i> | <i>500021,35</i> | <i>1272874,77</i> |

*:3Y8*

| <i>Nº</i> | <i>X</i>         | <i>Y</i>          |
|-----------|------------------|-------------------|
| <i>1</i>  | <i>500061,22</i> | <i>1272770,82</i> |
| <i>2</i>  | <i>500061,53</i> | <i>1272772,56</i> |
| <i>3</i>  | <i>499970,53</i> | <i>1272793,26</i> |
| <i>4</i>  | <i>499969,60</i> | <i>1272788,55</i> |
| <i>5</i>  | <i>500058,20</i> | <i>1272770,83</i> |

*:3Y9*

| <i>Nº</i> | <i>X</i>         | <i>Y</i>          |
|-----------|------------------|-------------------|
| <i>1</i>  | <i>500244,41</i> | <i>1272677,20</i> |
| <i>2</i>  | <i>500244,91</i> | <i>1272681,40</i> |
| <i>3</i>  | <i>500234,96</i> | <i>1272682,59</i> |

|           |                  |                   |
|-----------|------------------|-------------------|
| <i>4</i>  | <i>500223,02</i> | <i>1272688,58</i> |
| <i>5</i>  | <i>500120,03</i> | <i>1272713,89</i> |
| <i>6</i>  | <i>500042,96</i> | <i>1272734,79</i> |
| <i>7</i>  | <i>499987,33</i> | <i>1272744,37</i> |
| <i>8</i>  | <i>499959,31</i> | <i>1272752,22</i> |
| <i>9</i>  | <i>499957,62</i> | <i>1272747,09</i> |
| <i>10</i> | <i>499962,81</i> | <i>1272745,08</i> |
| <i>11</i> | <i>499994,72</i> | <i>1272737,72</i> |
| <i>12</i> | <i>500041,47</i> | <i>1272729,72</i> |
| <i>13</i> | <i>500067,66</i> | <i>1272721,24</i> |
| <i>14</i> | <i>500221,52</i> | <i>1272683,83</i> |
| <i>15</i> | <i>500231,03</i> | <i>1272679,45</i> |

|           |                  |                   |
|-----------|------------------|-------------------|
| <i>16</i> | <i>499940,66</i> | <i>1272748,59</i> |
| <i>17</i> | <i>499940,89</i> | <i>1272753,23</i> |
| <i>18</i> | <i>499940,93</i> | <i>1272753,94</i> |
| <i>19</i> | <i>499940,71</i> | <i>1272753,94</i> |
| <i>20</i> | <i>499922,47</i> | <i>1272753,77</i> |
| <i>21</i> | <i>499909,45</i> | <i>1272754,81</i> |
| <i>22</i> | <i>499890,80</i> | <i>1272756,89</i> |
| <i>23</i> | <i>499890,64</i> | <i>1272754,38</i> |
| <i>24</i> | <i>499926,33</i> | <i>1272750,51</i> |
| <i>25</i> | <i>499926,13</i> | <i>1272748,63</i> |
| <i>26</i> | <i>499928,02</i> | <i>1272748,59</i> |

|           |                  |                   |
|-----------|------------------|-------------------|
| <i>27</i> | <i>499890,50</i> | <i>1272753,13</i> |
| <i>23</i> | <i>499890,64</i> | <i>1272754,38</i> |
| <i>28</i> | <i>499862,14</i> | <i>1272762,93</i> |
| <i>29</i> | <i>499844,25</i> | <i>1272772,62</i> |
| <i>30</i> | <i>499791,94</i> | <i>1272777,89</i> |
| <i>31</i> | <i>499769,24</i> | <i>1272776,61</i> |
| <i>32</i> | <i>499732,17</i> | <i>1272780,57</i> |
| <i>33</i> | <i>499719,65</i> | <i>1272781,55</i> |
| <i>34</i> | <i>499709,20</i> | <i>1272784,57</i> |
| <i>35</i> | <i>499708,72</i> | <i>1272777,58</i> |
| <i>36</i> | <i>499732,17</i> | <i>1272772,16</i> |
| <i>37</i> | <i>499844,46</i> | <i>1272762,59</i> |
| <i>38</i> | <i>499846,93</i> | <i>1272755,87</i> |
| <i>39</i> | <i>499888,80</i> | <i>1272751,33</i> |
| <i>40</i> | <i>499889,49</i> | <i>1272751,26</i> |
| <i>41</i> | <i>499889,60</i> | <i>1272752,24</i> |
| <i>42</i> | <i>499889,65</i> | <i>1272753,24</i> |

| <i>Nº</i> | <i>X</i>         | <i>Y</i>          |
|-----------|------------------|-------------------|
| <i>1</i>  | <i>499926,87</i> | <i>1272740,34</i> |
| <i>2</i>  | <i>499928,02</i> | <i>1272748,59</i> |
| <i>3</i>  | <i>499926,13</i> | <i>1272748,64</i> |
| <i>4</i>  | <i>499925,24</i> | <i>1272740,44</i> |

*:3Y11*

| <i>Nº</i> | <i>X</i>         | <i>Y</i>          |
|-----------|------------------|-------------------|
| <i>1</i>  | <i>499940,93</i> | <i>1272753,94</i> |
| <i>2</i>  | <i>499941,95</i> | <i>1272773,28</i> |
| <i>3</i>  | <i>499943,04</i> | <i>1272778,25</i> |
| <i>4</i>  | <i>499943,98</i> | <i>1272782,60</i> |
| <i>5</i>  | <i>499947,41</i> | <i>1272798,43</i> |
| <i>6</i>  | <i>499945,39</i> | <i>1272798,84</i> |
| <i>7</i>  | <i>499942,31</i> | <i>1272784,09</i> |
| <i>8</i>  | <i>499935,87</i> | <i>1272785,49</i> |
| <i>9</i>  | <i>499935,63</i> | <i>1272784,36</i> |
| <i>10</i> | <i>499918,30</i> | <i>1272788,14</i> |
| <i>11</i> | <i>499920,32</i> | <i>1272797,38</i> |
| <i>12</i> | <i>499914,03</i> | <i>1272798,72</i> |
| <i>13</i> | <i>499898,29</i> | <i>1272809,20</i> |
| <i>14</i> | <i>499891,42</i> | <i>1272810,68</i> |
| <i>15</i> | <i>499895,94</i> | <i>1272839,54</i> |
| <i>16</i> | <i>499887,60</i> | <i>1272839,10</i> |
| <i>17</i> | <i>499864,57</i> | <i>1272842,07</i> |
| <i>18</i> | <i>499859,82</i> | <i>1272840,62</i> |
| <i>19</i> | <i>499861,11</i> | <i>1272833,39</i> |
| <i>20</i> | <i>499872,36</i> | <i>1272783,20</i> |
| <i>21</i> | <i>499892,33</i> | <i>1272780,55</i> |
| <i>22</i> | <i>499890,80</i> | <i>1272756,89</i> |
| <i>23</i> | <i>499909,45</i> | <i>1272754,81</i> |
| <i>24</i> | <i>499922,47</i> | <i>1272753,77</i> |

*:3Y12*

| <i>Nº</i> | <i>X</i>         | <i>Y</i>          |
|-----------|------------------|-------------------|
| <i>1</i>  | <i>499951,02</i> | <i>1272814,52</i> |
| <i>2</i>  | <i>499955,10</i> | <i>1272832,91</i> |
| <i>3</i>  | <i>499956,46</i> | <i>1272839,03</i> |
| <i>4</i>  | <i>499947,72</i> | <i>1272840,59</i> |
| <i>5</i>  | <i>499928,81</i> | <i>1272844,27</i> |
| <i>6</i>  | <i>499938,89</i> | <i>1272892,36</i> |
| <i>7</i>  | <i>499925,07</i> | <i>1272895,24</i> |
| <i>8</i>  | <i>499922,38</i> | <i>1272882,90</i> |
| <i>9</i>  | <i>499908,45</i> | <i>1272885,92</i> |

|           |                  |                   |
|-----------|------------------|-------------------|
| <i>10</i> | <i>499908,03</i> | <i>1272884,18</i> |
| <i>11</i> | <i>499897,68</i> | <i>1272886,45</i> |
| <i>12</i> | <i>499898,06</i> | <i>1272888,18</i> |
| <i>13</i> | <i>499894,74</i> | <i>1272888,94</i> |
| <i>14</i> | <i>499884,15</i> | <i>1272891,36</i> |
| <i>15</i> | <i>499886,86</i> | <i>1272903,76</i> |
| <i>16</i> | <i>499889,07</i> | <i>1272903,30</i> |
| <i>17</i> | <i>499889,47</i> | <i>1272907,34</i> |
| <i>18</i> | <i>499884,12</i> | <i>1272908,10</i> |
| <i>19</i> | <i>499878,75</i> | <i>1272882,33</i> |
| <i>20</i> | <i>499891,70</i> | <i>1272879,46</i> |
| <i>21</i> | <i>499892,72</i> | <i>1272879,23</i> |
| <i>22</i> | <i>499908,80</i> | <i>1272875,59</i> |
| <i>23</i> | <i>499908,78</i> | <i>1272874,90</i> |
| <i>24</i> | <i>499906,65</i> | <i>1272863,19</i> |
| <i>25</i> | <i>499903,09</i> | <i>1272843,66</i> |
| <i>26</i> | <i>499891,25</i> | <i>1272843,66</i> |
| <i>27</i> | <i>499887,60</i> | <i>1272839,10</i> |
| <i>28</i> | <i>499895,94</i> | <i>1272839,54</i> |
| <i>29</i> | <i>499913,70</i> | <i>1272840,08</i> |
| <i>30</i> | <i>499922,73</i> | <i>1272839,54</i> |
| <i>31</i> | <i>499947,35</i> | <i>1272834,50</i> |
| <i>32</i> | <i>499943,49</i> | <i>1272816,15</i> |
| <i>33</i> | <i>499950,86</i> | <i>1272814,56</i> |

|           |                  |                   |
|-----------|------------------|-------------------|
| <i>34</i> | <i>499920,66</i> | <i>1272846,62</i> |
| <i>35</i> | <i>499922,93</i> | <i>1272856,42</i> |
| <i>36</i> | <i>499916,30</i> | <i>1272857,96</i> |
| <i>37</i> | <i>499914,02</i> | <i>1272848,16</i> |

*:3Y13*

| <i>№</i>  | <i>X</i>         | <i>Y</i>          |
|-----------|------------------|-------------------|
| <i>1</i>  | <i>499864,57</i> | <i>1272842,07</i> |
| <i>2</i>  | <i>499861,04</i> | <i>1272866,12</i> |
| <i>3</i>  | <i>499888,17</i> | <i>1272862,36</i> |
| <i>4</i>  | <i>499891,70</i> | <i>1272879,46</i> |
| <i>5</i>  | <i>499878,75</i> | <i>1272882,33</i> |
| <i>6</i>  | <i>499884,12</i> | <i>1272908,10</i> |
| <i>7</i>  | <i>499888,73</i> | <i>1272937,88</i> |
| <i>8</i>  | <i>499890,12</i> | <i>1272947,54</i> |
| <i>9</i>  | <i>499892,66</i> | <i>1272963,78</i> |
| <i>10</i> | <i>499893,00</i> | <i>1272969,42</i> |
| <i>11</i> | <i>499877,99</i> | <i>1272971,60</i> |
| <i>12</i> | <i>499882,08</i> | <i>1272964,10</i> |

|           |                  |                   |
|-----------|------------------|-------------------|
| <i>13</i> | <i>499876,59</i> | <i>1272906,15</i> |
| <i>14</i> | <i>499835,69</i> | <i>1272945,33</i> |
| <i>15</i> | <i>499838,34</i> | <i>1272974,85</i> |
| <i>16</i> | <i>499826,59</i> | <i>1272975,74</i> |
| <i>17</i> | <i>499825,10</i> | <i>1272964,06</i> |
| <i>18</i> | <i>499816,22</i> | <i>1272888,51</i> |
| <i>19</i> | <i>499799,14</i> | <i>1272874,05</i> |
| <i>20</i> | <i>499770,69</i> | <i>1272851,65</i> |
| <i>21</i> | <i>499770,75</i> | <i>1272837,43</i> |
| <i>22</i> | <i>499772,98</i> | <i>1272838,56</i> |
| <i>23</i> | <i>499794,64</i> | <i>1272839,22</i> |
| <i>24</i> | <i>499794,59</i> | <i>1272843,04</i> |
| <i>25</i> | <i>499803,15</i> | <i>1272846,45</i> |
| <i>26</i> | <i>499811,67</i> | <i>1272844,56</i> |
| <i>27</i> | <i>499811,70</i> | <i>1272842,19</i> |
| <i>28</i> | <i>499840,04</i> | <i>1272839,48</i> |
| <i>29</i> | <i>499852,05</i> | <i>1272840,92</i> |
| <i>30</i> | <i>499859,82</i> | <i>1272840,62</i> |

|           |                  |                   |
|-----------|------------------|-------------------|
| <i>31</i> | <i>499821,27</i> | <i>1272902,41</i> |
| <i>32</i> | <i>499821,44</i> | <i>1272904,63</i> |
| <i>33</i> | <i>499820,44</i> | <i>1272904,71</i> |
| <i>34</i> | <i>499820,27</i> | <i>1272902,48</i> |

|           |                  |                   |
|-----------|------------------|-------------------|
| <i>35</i> | <i>499824,19</i> | <i>1272892,97</i> |
| <i>36</i> | <i>499824,30</i> | <i>1272893,96</i> |
| <i>37</i> | <i>499823,30</i> | <i>1272894,07</i> |
| <i>38</i> | <i>499823,20</i> | <i>1272893,07</i> |

|           |                  |                   |
|-----------|------------------|-------------------|
| <i>39</i> | <i>499825,35</i> | <i>1272893,08</i> |
| <i>40</i> | <i>499825,45</i> | <i>1272894,08</i> |
| <i>41</i> | <i>499824,46</i> | <i>1272894,18</i> |
| <i>42</i> | <i>499824,36</i> | <i>1272893,19</i> |

*:3Y14*

| <i>№</i> | <i>X</i>         | <i>Y</i>          |
|----------|------------------|-------------------|
| <i>1</i> | <i>499825,10</i> | <i>1272964,06</i> |
| <i>2</i> | <i>499826,59</i> | <i>1272975,74</i> |
| <i>3</i> | <i>499752,01</i> | <i>1272981,40</i> |
| <i>4</i> | <i>499751,97</i> | <i>1272977,64</i> |
| <i>5</i> | <i>499753,02</i> | <i>1272977,61</i> |
| <i>6</i> | <i>499753,00</i> | <i>1272975,52</i> |
| <i>7</i> | <i>499751,76</i> | <i>1272975,54</i> |
| <i>8</i> | <i>499751,69</i> | <i>1272969,76</i> |

**:3Y15**

| <b><i>Nº</i></b> | <b><i>X</i></b>         | <b><i>Y</i></b>          |
|------------------|-------------------------|--------------------------|
| <b><i>1</i></b>  | <b><i>499717,89</i></b> | <b><i>1272948,67</i></b> |
| <b><i>2</i></b>  | <b><i>499718,49</i></b> | <b><i>1272949,76</i></b> |
| <b><i>3</i></b>  | <b><i>499717,61</i></b> | <b><i>1272950,33</i></b> |
| <b><i>4</i></b>  | <b><i>499717,12</i></b> | <b><i>1272951,44</i></b> |
| <b><i>5</i></b>  | <b><i>499721,75</i></b> | <b><i>1272959,35</i></b> |
| <b><i>6</i></b>  | <b><i>499721,03</i></b> | <b><i>1272959,77</i></b> |
| <b><i>7</i></b>  | <b><i>499722,29</i></b> | <b><i>1272961,94</i></b> |
| <b><i>8</i></b>  | <b><i>499720,38</i></b> | <b><i>1272962,91</i></b> |
| <b><i>9</i></b>  | <b><i>499726,19</i></b> | <b><i>1272973,69</i></b> |
| <b><i>10</i></b> | <b><i>499724,23</i></b> | <b><i>1272973,77</i></b> |
| <b><i>11</i></b> | <b><i>499724,15</i></b> | <b><i>1272984,08</i></b> |
| <b><i>12</i></b> | <b><i>499724,14</i></b> | <b><i>1272984,08</i></b> |
| <b><i>13</i></b> | <b><i>499718,35</i></b> | <b><i>1272984,52</i></b> |
| <b><i>14</i></b> | <b><i>499718,45</i></b> | <b><i>1272971,52</i></b> |
| <b><i>15</i></b> | <b><i>499715,77</i></b> | <b><i>1272963,58</i></b> |
| <b><i>16</i></b> | <b><i>499682,75</i></b> | <b><i>1272962,90</i></b> |
| <b><i>17</i></b> | <b><i>499681,85</i></b> | <b><i>1272957,79</i></b> |
| <b><i>18</i></b> | <b><i>499681,89</i></b> | <b><i>1272957,31</i></b> |
| <b><i>19</i></b> | <b><i>499681,94</i></b> | <b><i>1272957,30</i></b> |
| <b><i>20</i></b> | <b><i>499711,23</i></b> | <b><i>1272957,59</i></b> |
| <b><i>21</i></b> | <b><i>499711,36</i></b> | <b><i>1272954,10</i></b> |
| <b><i>22</i></b> | <b><i>499711,84</i></b> | <b><i>1272948,27</i></b> |

**:3Y16**

| <b><i>Nº</i></b> | <b><i>X</i></b>         | <b><i>Y</i></b>          |
|------------------|-------------------------|--------------------------|
| <b><i>1</i></b>  | <b><i>499606,95</i></b> | <b><i>1272840,77</i></b> |
| <b><i>2</i></b>  | <b><i>499607,73</i></b> | <b><i>1272843,16</i></b> |
| <b><i>3</i></b>  | <b><i>499608,33</i></b> | <b><i>1272859,64</i></b> |
| <b><i>4</i></b>  | <b><i>499610,05</i></b> | <b><i>1272870,03</i></b> |
| <b><i>5</i></b>  | <b><i>499611,91</i></b> | <b><i>1272881,30</i></b> |
| <b><i>6</i></b>  | <b><i>499596,21</i></b> | <b><i>1272887,89</i></b> |
| <b><i>7</i></b>  | <b><i>499596,43</i></b> | <b><i>1272888,54</i></b> |
| <b><i>8</i></b>  | <b><i>499581,31</i></b> | <b><i>1272897,18</i></b> |
| <b><i>9</i></b>  | <b><i>499579,29</i></b> | <b><i>1272890,01</i></b> |
| <b><i>10</i></b> | <b><i>499576,43</i></b> | <b><i>1272882,95</i></b> |
| <b><i>11</i></b> | <b><i>499594,70</i></b> | <b><i>1272872,57</i></b> |
| <b><i>12</i></b> | <b><i>499594,07</i></b> | <b><i>1272861,87</i></b> |
| <b><i>13</i></b> | <b><i>499592,80</i></b> | <b><i>1272842,23</i></b> |

**:3Y17**



| <i>Nº</i> | <i>X</i>         | <i>Y</i>          |
|-----------|------------------|-------------------|
| <i>1</i>  | <i>499568,82</i> | <i>1272794,97</i> |
| <i>2</i>  | <i>499573,24</i> | <i>1272823,10</i> |
| <i>3</i>  | <i>499573,91</i> | <i>1272825,54</i> |
| <i>4</i>  | <i>499575,26</i> | <i>1272827,59</i> |
| <i>5</i>  | <i>499575,41</i> | <i>1272832,33</i> |
| <i>6</i>  | <i>499576,51</i> | <i>1272843,91</i> |
| <i>7</i>  | <i>499559,99</i> | <i>1272847,70</i> |
| <i>8</i>  | <i>499517,03</i> | <i>1272857,60</i> |
| <i>9</i>  | <i>499515,55</i> | <i>1272850,83</i> |
| <i>10</i> | <i>499536,39</i> | <i>1272845,24</i> |
| <i>11</i> | <i>499532,69</i> | <i>1272825,72</i> |
| <i>12</i> | <i>499526,71</i> | <i>1272798,71</i> |

|           |                  |                   |
|-----------|------------------|-------------------|
| <i>13</i> | <i>499572,36</i> | <i>1272833,72</i> |
| <i>14</i> | <i>499572,73</i> | <i>1272836,57</i> |
| <i>15</i> | <i>499573,25</i> | <i>1272836,55</i> |
| <i>16</i> | <i>499573,39</i> | <i>1272839,55</i> |
| <i>17</i> | <i>499573,12</i> | <i>1272839,56</i> |
| <i>18</i> | <i>499573,16</i> | <i>1272839,86</i> |
| <i>19</i> | <i>499566,41</i> | <i>1272840,74</i> |
| <i>20</i> | <i>499565,61</i> | <i>1272834,60</i> |

**:3Y18**

| <i>Nº</i> | <i>X</i>         | <i>Y</i>          |
|-----------|------------------|-------------------|
| <i>1</i>  | <i>499484,27</i> | <i>1272803,51</i> |
| <i>2</i>  | <i>499481,29</i> | <i>1272802,40</i> |
| <i>3</i>  | <i>499449,67</i> | <i>1272806,03</i> |
| <i>4</i>  | <i>499448,92</i> | <i>1272801,73</i> |
| <i>5</i>  | <i>499465,11</i> | <i>1272803,40</i> |
| <i>6</i>  | <i>499481,90</i> | <i>1272801,73</i> |
| <i>7</i>  | <i>499484,17</i> | <i>1272803,11</i> |

**:3Y19**

| <i>Nº</i> | <i>X</i>         | <i>Y</i>          |
|-----------|------------------|-------------------|
| <i>1</i>  | <i>499467,16</i> | <i>1272876,99</i> |
| <i>2</i>  | <i>499468,46</i> | <i>1272883,23</i> |
| <i>3</i>  | <i>499469,06</i> | <i>1272885,78</i> |
| <i>4</i>  | <i>499470,75</i> | <i>1272892,75</i> |
| <i>5</i>  | <i>499414,56</i> | <i>1272902,43</i> |
| <i>6</i>  | <i>499412,86</i> | <i>1272893,81</i> |
| <i>7</i>  | <i>499417,33</i> | <i>1272892,93</i> |

|           |                  |                   |
|-----------|------------------|-------------------|
| <b>8</b>  | <b>499427,27</b> | <b>1272891,01</b> |
| <b>9</b>  | <b>499431,68</b> | <b>1272890,10</b> |
| <b>10</b> | <b>499436,08</b> | <b>1272889,16</b> |
| <b>11</b> | <b>499439,99</b> | <b>1272888,39</b> |
| <b>12</b> | <b>499438,81</b> | <b>1272882,52</b> |
| <b>13</b> | <b>499438,43</b> | <b>1272880,59</b> |
| <b>14</b> | <b>499465,32</b> | <b>1272875,37</b> |
| <b>15</b> | <b>499465,55</b> | <b>1272877,18</b> |

**:3Y20**

| <b>№</b>  | <b>X</b>         | <b>Y</b>          |
|-----------|------------------|-------------------|
| <b>1</b>  | <b>499497,37</b> | <b>1272936,50</b> |
| <b>2</b>  | <b>499497,95</b> | <b>1272939,02</b> |
| <b>3</b>  | <b>499450,90</b> | <b>1272949,85</b> |
| <b>4</b>  | <b>499450,80</b> | <b>1272950,47</b> |
| <b>5</b>  | <b>499453,63</b> | <b>1272962,88</b> |
| <b>6</b>  | <b>499459,36</b> | <b>1272961,62</b> |
| <b>7</b>  | <b>499464,74</b> | <b>1272985,26</b> |
| <b>8</b>  | <b>499460,74</b> | <b>1272986,37</b> |
| <b>9</b>  | <b>499455,58</b> | <b>1272965,99</b> |
| <b>10</b> | <b>499451,11</b> | <b>1272967,11</b> |
| <b>11</b> | <b>499448,99</b> | <b>1272958,79</b> |
| <b>12</b> | <b>499427,29</b> | <b>1272964,58</b> |
| <b>13</b> | <b>499426,87</b> | <b>1272962,68</b> |
| <b>14</b> | <b>499385,34</b> | <b>1272958,99</b> |

**:3Y21**

| <b>№</b>  | <b>X</b>         | <b>Y</b>          |
|-----------|------------------|-------------------|
| <b>1</b>  | <b>499410,39</b> | <b>1272799,66</b> |
| <b>2</b>  | <b>499413,78</b> | <b>1272828,18</b> |
| <b>3</b>  | <b>499416,08</b> | <b>1272827,89</b> |
| <b>4</b>  | <b>499419,49</b> | <b>1272857,73</b> |
| <b>5</b>  | <b>499422,26</b> | <b>1272857,38</b> |
| <b>6</b>  | <b>499422,75</b> | <b>1272860,96</b> |
| <b>7</b>  | <b>499421,40</b> | <b>1272861,16</b> |
| <b>8</b>  | <b>499424,85</b> | <b>1272884,95</b> |
| <b>9</b>  | <b>499416,12</b> | <b>1272886,71</b> |
| <b>10</b> | <b>499417,33</b> | <b>1272892,93</b> |
| <b>11</b> | <b>499412,86</b> | <b>1272893,81</b> |
| <b>12</b> | <b>499414,56</b> | <b>1272902,43</b> |
| <b>13</b> | <b>499355,00</b> | <b>1272917,61</b> |
| <b>14</b> | <b>499347,64</b> | <b>1272919,13</b> |
| <b>15</b> | <b>499349,27</b> | <b>1272927,29</b> |

|           |                  |                   |
|-----------|------------------|-------------------|
| <i>16</i> | <i>499356,64</i> | <i>1272925,82</i> |
| <i>17</i> | <i>499359,87</i> | <i>1272941,91</i> |
| <i>18</i> | <i>499348,00</i> | <i>1272944,28</i> |
| <i>19</i> | <i>499339,29</i> | <i>1272902,35</i> |
| <i>20</i> | <i>499336,43</i> | <i>1272889,67</i> |
| <i>21</i> | <i>499329,01</i> | <i>1272882,69</i> |
| <i>22</i> | <i>499323,37</i> | <i>1272850,25</i> |
| <i>23</i> | <i>499316,90</i> | <i>1272809,55</i> |
| <i>24</i> | <i>499333,06</i> | <i>1272801,42</i> |
| <i>25</i> | <i>499385,86</i> | <i>1272797,62</i> |

|           |                  |                   |
|-----------|------------------|-------------------|
| <i>26</i> | <i>499349,23</i> | <i>1272883,55</i> |
| <i>27</i> | <i>499350,51</i> | <i>1272884,01</i> |
| <i>28</i> | <i>499351,73</i> | <i>1272884,93</i> |
| <i>29</i> | <i>499352,54</i> | <i>1272886,06</i> |
| <i>30</i> | <i>499356,18</i> | <i>1272906,01</i> |
| <i>31</i> | <i>499355,79</i> | <i>1272907,28</i> |
| <i>32</i> | <i>499355,20</i> | <i>1272908,43</i> |
| <i>33</i> | <i>499354,34</i> | <i>1272909,10</i> |
| <i>34</i> | <i>499346,78</i> | <i>1272910,86</i> |
| <i>35</i> | <i>499341,50</i> | <i>1272884,28</i> |
| <i>36</i> | <i>499343,83</i> | <i>1272883,99</i> |

|           |                  |                   |
|-----------|------------------|-------------------|
| <i>37</i> | <i>499406,40</i> | <i>1272839,14</i> |
| <i>38</i> | <i>499406,51</i> | <i>1272839,62</i> |
| <i>39</i> | <i>499409,07</i> | <i>1272860,60</i> |
| <i>40</i> | <i>499410,14</i> | <i>1272860,49</i> |
| <i>41</i> | <i>499410,42</i> | <i>1272862,43</i> |
| <i>42</i> | <i>499409,31</i> | <i>1272862,55</i> |
| <i>43</i> | <i>499409,57</i> | <i>1272864,76</i> |
| <i>44</i> | <i>499408,88</i> | <i>1272865,66</i> |
| <i>45</i> | <i>499387,28</i> | <i>1272868,23</i> |
| <i>46</i> | <i>499387,36</i> | <i>1272869,12</i> |
| <i>47</i> | <i>499385,54</i> | <i>1272869,42</i> |
| <i>48</i> | <i>499386,09</i> | <i>1272873,50</i> |
| <i>49</i> | <i>499368,63</i> | <i>1272875,88</i> |
| <i>50</i> | <i>499343,80</i> | <i>1272878,84</i> |
| <i>51</i> | <i>499343,01</i> | <i>1272878,95</i> |
| <i>52</i> | <i>499339,19</i> | <i>1272847,42</i> |
| <i>53</i> | <i>499358,22</i> | <i>1272844,97</i> |
| <i>54</i> | <i>499358,14</i> | <i>1272844,31</i> |
| <i>55</i> | <i>499366,45</i> | <i>1272843,32</i> |
| <i>56</i> | <i>499366,53</i> | <i>1272844,05</i> |
| <i>57</i> | <i>499387,60</i> | <i>1272841,24</i> |
| <i>58</i> | <i>499386,35</i> | <i>1272838,45</i> |

|           |                  |                   |
|-----------|------------------|-------------------|
| <i>59</i> | <i>499395,26</i> | <i>1272837,39</i> |
| <i>60</i> | <i>499394,73</i> | <i>1272840,64</i> |

*:3Y22*

| <i>Nº</i> | <i>X</i>         | <i>Y</i>          |
|-----------|------------------|-------------------|
| <i>1</i>  | <i>499332,59</i> | <i>1272969,57</i> |
| <i>2</i>  | <i>499343,47</i> | <i>1272968,59</i> |
| <i>3</i>  | <i>499355,22</i> | <i>1273014,13</i> |
| <i>4</i>  | <i>499343,50</i> | <i>1273025,49</i> |
| <i>5</i>  | <i>499339,90</i> | <i>1273013,05</i> |
| <i>6</i>  | <i>499336,67</i> | <i>1272993,72</i> |

*:3Y23*

| <i>Nº</i> | <i>X</i>         | <i>Y</i>          |
|-----------|------------------|-------------------|
| <i>1</i>  | <i>499293,98</i> | <i>1272977,19</i> |
| <i>2</i>  | <i>499298,74</i> | <i>1273003,08</i> |
| <i>3</i>  | <i>499305,33</i> | <i>1273037,99</i> |
| <i>4</i>  | <i>499310,19</i> | <i>1273040,38</i> |
| <i>5</i>  | <i>499289,97</i> | <i>1273054,41</i> |
| <i>6</i>  | <i>499282,69</i> | <i>1273021,94</i> |
| <i>7</i>  | <i>499280,72</i> | <i>1273022,50</i> |
| <i>8</i>  | <i>499280,21</i> | <i>1273020,84</i> |
| <i>9</i>  | <i>499280,14</i> | <i>1273020,45</i> |
| <i>10</i> | <i>499281,31</i> | <i>1273020,22</i> |
| <i>11</i> | <i>499280,86</i> | <i>1273017,96</i> |
| <i>12</i> | <i>499279,69</i> | <i>1273018,19</i> |
| <i>13</i> | <i>499277,65</i> | <i>1273007,55</i> |
| <i>14</i> | <i>499276,24</i> | <i>1273000,96</i> |
| <i>15</i> | <i>499280,43</i> | <i>1273000,04</i> |
| <i>16</i> | <i>499282,13</i> | <i>1272995,49</i> |
| <i>17</i> | <i>499280,03</i> | <i>1272984,73</i> |
| <i>18</i> | <i>499279,81</i> | <i>1272982,92</i> |
| <i>19</i> | <i>499281,08</i> | <i>1272979,48</i> |

*:3Y24*

| <i>Nº</i> | <i>X</i>         | <i>Y</i>          |
|-----------|------------------|-------------------|
| <i>1</i>  | <i>499282,69</i> | <i>1273021,94</i> |
| <i>2</i>  | <i>499289,97</i> | <i>1273054,42</i> |
| <i>3</i>  | <i>499254,99</i> | <i>1273082,55</i> |
| <i>4</i>  | <i>499250,01</i> | <i>1273076,57</i> |
| <i>5</i>  | <i>499245,54</i> | <i>1273080,03</i> |

|           |                  |                   |
|-----------|------------------|-------------------|
| <b>6</b>  | <b>499242,45</b> | <b>1273076,02</b> |
| <b>7</b>  | <b>499240,73</b> | <b>1273072,40</b> |
| <b>8</b>  | <b>499229,78</b> | <b>1273057,68</b> |
| <b>9</b>  | <b>499216,90</b> | <b>1273063,81</b> |
| <b>10</b> | <b>499217,03</b> | <b>1273062,99</b> |
| <b>11</b> | <b>499215,77</b> | <b>1273057,42</b> |
| <b>12</b> | <b>499216,41</b> | <b>1273056,21</b> |
| <b>13</b> | <b>499211,33</b> | <b>1273034,74</b> |
| <b>14</b> | <b>499210,93</b> | <b>1273032,08</b> |
| <b>15</b> | <b>499215,22</b> | <b>1273032,36</b> |
| <b>16</b> | <b>499244,72</b> | <b>1273030,08</b> |
| <b>17</b> | <b>499258,36</b> | <b>1273028,60</b> |
| <b>18</b> | <b>499280,21</b> | <b>1273020,84</b> |
| <b>19</b> | <b>499280,72</b> | <b>1273022,50</b> |

**:3Y25**

| <b>Nº</b> | <b>X</b>         | <b>Y</b>          |
|-----------|------------------|-------------------|
| <b>1</b>  | <b>499119,77</b> | <b>1272874,50</b> |
| <b>2</b>  | <b>499120,73</b> | <b>1272880,08</b> |
| <b>3</b>  | <b>499119,51</b> | <b>1272880,28</b> |
| <b>4</b>  | <b>499120,08</b> | <b>1272883,70</b> |
| <b>5</b>  | <b>499121,30</b> | <b>1272883,48</b> |
| <b>6</b>  | <b>499125,51</b> | <b>1272908,59</b> |
| <b>7</b>  | <b>499127,81</b> | <b>1272912,64</b> |
| <b>8</b>  | <b>499139,59</b> | <b>1272912,39</b> |
| <b>9</b>  | <b>499142,72</b> | <b>1272921,32</b> |
| <b>10</b> | <b>499144,57</b> | <b>1272928,34</b> |
| <b>11</b> | <b>499139,40</b> | <b>1272929,30</b> |
| <b>12</b> | <b>499139,06</b> | <b>1272927,71</b> |
| <b>13</b> | <b>499119,92</b> | <b>1272931,61</b> |
| <b>14</b> | <b>499119,16</b> | <b>1272927,29</b> |
| <b>15</b> | <b>499116,78</b> | <b>1272915,02</b> |
| <b>16</b> | <b>499101,78</b> | <b>1272918,01</b> |
| <b>17</b> | <b>499100,45</b> | <b>1272911,51</b> |
| <b>18</b> | <b>499091,69</b> | <b>1272913,24</b> |
| <b>19</b> | <b>499091,39</b> | <b>1272911,71</b> |
| <b>20</b> | <b>499085,40</b> | <b>1272879,21</b> |
| <b>21</b> | <b>499090,60</b> | <b>1272878,25</b> |
| <b>22</b> | <b>499096,99</b> | <b>1272910,95</b> |
| <b>23</b> | <b>499118,48</b> | <b>1272906,39</b> |
| <b>24</b> | <b>499112,91</b> | <b>1272873,99</b> |

**:3Y26**

| <i>Nº</i> | <i>X</i>         | <i>Y</i>          |
|-----------|------------------|-------------------|
| <i>1</i>  | <i>499153,95</i> | <i>1273063,05</i> |
| <i>2</i>  | <i>499167,43</i> | <i>1273082,15</i> |
| <i>3</i>  | <i>499164,27</i> | <i>1273084,60</i> |
| <i>4</i>  | <i>499167,42</i> | <i>1273089,03</i> |
| <i>5</i>  | <i>499170,16</i> | <i>1273087,05</i> |
| <i>6</i>  | <i>499174,94</i> | <i>1273093,74</i> |
| <i>7</i>  | <i>499176,79</i> | <i>1273094,84</i> |
| <i>8</i>  | <i>499199,89</i> | <i>1273126,88</i> |
| <i>9</i>  | <i>499193,95</i> | <i>1273131,78</i> |
| <i>10</i> | <i>499169,58</i> | <i>1273098,31</i> |
| <i>11</i> | <i>499158,58</i> | <i>1273082,36</i> |
| <i>12</i> | <i>499155,70</i> | <i>1273078,27</i> |
| <i>13</i> | <i>499154,17</i> | <i>1273068,10</i> |

|           |                  |                   |
|-----------|------------------|-------------------|
| <i>14</i> | <i>499190,78</i> | <i>1273119,58</i> |
| <i>15</i> | <i>499191,37</i> | <i>1273120,26</i> |
| <i>16</i> | <i>499190,69</i> | <i>1273120,90</i> |
| <i>17</i> | <i>499190,09</i> | <i>1273120,23</i> |

*:3Y27*

| <i>Nº</i> | <i>X</i>         | <i>Y</i>          |
|-----------|------------------|-------------------|
| <i>1</i>  | <i>499052,37</i> | <i>1272919,88</i> |
| <i>2</i>  | <i>499052,59</i> | <i>1272920,96</i> |
| <i>3</i>  | <i>499056,56</i> | <i>1272941,06</i> |
| <i>4</i>  | <i>499042,01</i> | <i>1272944,43</i> |
| <i>5</i>  | <i>499043,54</i> | <i>1272950,49</i> |
| <i>6</i>  | <i>499042,43</i> | <i>1272953,11</i> |
| <i>7</i>  | <i>499041,54</i> | <i>1272953,32</i> |
| <i>8</i>  | <i>499039,12</i> | <i>1272941,76</i> |
| <i>9</i>  | <i>499041,08</i> | <i>1272941,38</i> |
| <i>10</i> | <i>499040,38</i> | <i>1272937,76</i> |
| <i>11</i> | <i>499026,10</i> | <i>1272940,53</i> |
| <i>12</i> | <i>499028,79</i> | <i>1272956,22</i> |
| <i>13</i> | <i>499025,46</i> | <i>1272956,93</i> |
| <i>14</i> | <i>499029,90</i> | <i>1272980,23</i> |
| <i>15</i> | <i>499017,98</i> | <i>1272982,32</i> |
| <i>16</i> | <i>499029,90</i> | <i>1272980,23</i> |
| <i>17</i> | <i>499017,98</i> | <i>1272982,32</i> |
| <i>18</i> | <i>499014,32</i> | <i>1272963,43</i> |
| <i>19</i> | <i>498977,15</i> | <i>1272971,00</i> |
| <i>20</i> | <i>498974,24</i> | <i>1272956,60</i> |
| <i>21</i> | <i>498984,24</i> | <i>1272954,58</i> |
| <i>22</i> | <i>498984,18</i> | <i>1272954,29</i> |

|    |           |            |
|----|-----------|------------|
| 23 | 499021,13 | 1272946,85 |
| 24 | 499019,53 | 1272938,87 |
| 25 | 499019,68 | 1272938,83 |
| 26 | 499019,50 | 1272937,96 |
| 27 | 499019,88 | 1272937,87 |
| 28 | 499019,52 | 1272936,05 |
| 29 | 499019,14 | 1272936,14 |
| 30 | 499018,96 | 1272935,26 |
| 31 | 499018,80 | 1272935,28 |
| 32 | 499017,56 | 1272929,11 |
| 33 | 499011,03 | 1272930,03 |
| 34 | 499006,29 | 1272901,58 |
| 35 | 499003,61 | 1272902,11 |
| 36 | 499003,32 | 1272900,55 |
| 37 | 499001,88 | 1272893,36 |
| 38 | 499010,62 | 1272891,96 |
| 39 | 499013,62 | 1272909,49 |
| 40 | 499021,11 | 1272915,45 |
| 41 | 499022,83 | 1272925,33 |

|    |           |            |
|----|-----------|------------|
| 42 | 499026,38 | 1272930,93 |
| 43 | 499026,46 | 1272931,92 |
| 44 | 499025,47 | 1272932,00 |
| 45 | 499025,38 | 1272931,01 |

:3Y28

| <i>Nº</i> | <i>X</i>  | <i>Y</i>   |
|-----------|-----------|------------|
| 1         | 499006,29 | 1272901,58 |
| 2         | 499011,03 | 1272930,03 |
| 3         | 499007,74 | 1272930,50 |
| 4         | 499006,30 | 1272930,79 |
| 5         | 499006,58 | 1272932,26 |
| 6         | 499005,12 | 1272932,56 |
| 7         | 499005,54 | 1272934,66 |
| 8         | 498987,03 | 1272938,53 |
| 9         | 498986,70 | 1272936,96 |
| 10        | 498985,08 | 1272937,30 |
| 11        | 498978,35 | 1272905,48 |
| 12        | 498997,11 | 1272901,80 |
| 13        | 498997,27 | 1272902,65 |
| 14        | 498999,32 | 1272902,25 |
| 15        | 498999,15 | 1272901,39 |
| 16        | 499003,32 | 1272900,55 |
| 17        | 499003,61 | 1272902,11 |

| <i>Nº</i> | <i>X</i>  | <i>Y</i>   |
|-----------|-----------|------------|
| 1         | 498904,59 | 1272902,21 |
| 2         | 498907,91 | 1272921,06 |
| 3         | 498914,83 | 1272919,88 |
| 4         | 498916,22 | 1272927,63 |
| 5         | 498911,44 | 1272928,74 |
| 6         | 498911,79 | 1272930,31 |
| 7         | 498909,67 | 1272930,68 |
| 8         | 498910,54 | 1272935,65 |
| 9         | 498904,81 | 1272937,00 |
| 10        | 498908,05 | 1272951,54 |
| 11        | 498903,92 | 1272952,08 |
| 12        | 498904,03 | 1272952,74 |
| 13        | 498903,06 | 1272952,94 |
| 14        | 498909,19 | 1272983,03 |
| 15        | 498921,80 | 1273008,76 |
| 16        | 498922,35 | 1273011,48 |
| 17        | 498922,64 | 1273011,82 |
| 18        | 498925,75 | 1273022,90 |
| 19        | 498925,06 | 1273023,09 |
| 20        | 498925,57 | 1273024,89 |
| 21        | 498926,27 | 1273024,69 |
| 22        | 498928,62 | 1273033,03 |
| 23        | 498920,50 | 1273035,68 |
| 24        | 498913,83 | 1273003,20 |
| 25        | 498884,85 | 1273008,63 |
| 26        | 498884,85 | 1273008,64 |
| 27        | 498862,24 | 1273013,88 |
| 28        | 498860,16 | 1273010,34 |
| 29        | 498845,27 | 1272984,88 |
| 30        | 498846,40 | 1272984,37 |
| 31        | 498849,81 | 1272990,03 |
| 32        | 498865,01 | 1272981,81 |
| 33        | 498857,82 | 1272966,63 |
| 34        | 498854,42 | 1272959,59 |
| 35        | 498851,31 | 1272952,31 |
| 36        | 498846,92 | 1272956,02 |
| 37        | 498842,65 | 1272962,44 |
| 38        | 498837,74 | 1272972,00 |
| 39        | 498834,88 | 1272967,11 |
| 40        | 498834,94 | 1272965,09 |
| 41        | 498828,85 | 1272948,12 |



|    |           |            |
|----|-----------|------------|
| 42 | 498842,44 | 1272944,97 |
| 43 | 498844,38 | 1272940,34 |
| 44 | 498847,95 | 1272939,80 |
| 45 | 498846,91 | 1272934,00 |
| 46 | 498849,32 | 1272933,38 |
| 47 | 498850,30 | 1272932,05 |
| 48 | 498850,40 | 1272930,04 |
| 49 | 498847,06 | 1272916,98 |
| 50 | 498846,55 | 1272916,20 |
| 51 | 498845,09 | 1272914,91 |
| 52 | 498853,49 | 1272913,24 |
| 53 | 498856,07 | 1272924,20 |
| 54 | 498856,88 | 1272927,13 |
| 55 | 498859,51 | 1272930,13 |
| 56 | 498868,46 | 1272926,86 |
| 57 | 498871,34 | 1272926,14 |
| 58 | 498878,52 | 1272923,23 |
| 59 | 498878,18 | 1272920,53 |
| 60 | 498878,89 | 1272919,44 |
| 61 | 498882,66 | 1272918,73 |
| 62 | 498885,14 | 1272928,01 |
| 63 | 498887,22 | 1272927,41 |
| 64 | 498888,28 | 1272930,60 |
| 65 | 498877,57 | 1272934,28 |
| 66 | 498877,84 | 1272935,08 |
| 67 | 498876,27 | 1272935,60 |
| 68 | 498877,44 | 1272938,74 |
| 69 | 498871,55 | 1272939,96 |
| 70 | 498870,95 | 1272937,13 |
| 71 | 498869,48 | 1272937,43 |
| 72 | 498867,56 | 1272937,82 |
| 73 | 498868,03 | 1272940,01 |
| 74 | 498861,27 | 1272941,48 |
| 75 | 498861,65 | 1272943,20 |
| 76 | 498860,87 | 1272943,40 |
| 77 | 498863,22 | 1272952,97 |
| 78 | 498865,35 | 1272958,56 |
| 79 | 498866,14 | 1272960,22 |
| 80 | 498867,81 | 1272964,44 |
| 81 | 498868,44 | 1272965,80 |
| 82 | 498869,45 | 1272965,34 |
| 83 | 498869,54 | 1272965,53 |
| 84 | 498871,55 | 1272971,18 |
| 85 | 498872,61 | 1272973,58 |
| 86 | 498872,31 | 1272973,72 |

|            |                  |                   |
|------------|------------------|-------------------|
| <i>87</i>  | <i>498874,92</i> | <i>1272979,54</i> |
| <i>88</i>  | <i>498875,56</i> | <i>1272980,90</i> |
| <i>89</i>  | <i>498875,84</i> | <i>1272980,77</i> |
| <i>90</i>  | <i>498876,30</i> | <i>1272981,80</i> |
| <i>91</i>  | <i>498878,10</i> | <i>1272984,69</i> |
| <i>92</i>  | <i>498879,10</i> | <i>1272986,07</i> |
| <i>93</i>  | <i>498884,71</i> | <i>1272993,78</i> |
| <i>94</i>  | <i>498885,31</i> | <i>1272993,53</i> |
| <i>95</i>  | <i>498891,96</i> | <i>1272988,45</i> |
| <i>96</i>  | <i>498893,25</i> | <i>1272990,21</i> |
| <i>97</i>  | <i>498894,46</i> | <i>1272989,32</i> |
| <i>98</i>  | <i>498893,15</i> | <i>1272987,54</i> |
| <i>99</i>  | <i>498896,25</i> | <i>1272985,18</i> |
| <i>100</i> | <i>498896,45</i> | <i>1272984,26</i> |
| <i>101</i> | <i>498890,35</i> | <i>1272975,93</i> |
| <i>102</i> | <i>498890,07</i> | <i>1272976,36</i> |
| <i>103</i> | <i>498889,67</i> | <i>1272974,95</i> |
| <i>104</i> | <i>498890,47</i> | <i>1272974,55</i> |
| <i>105</i> | <i>498891,66</i> | <i>1272974,08</i> |
| <i>106</i> | <i>498887,53</i> | <i>1272964,86</i> |
| <i>107</i> | <i>498885,57</i> | <i>1272965,74</i> |
| <i>108</i> | <i>498884,22</i> | <i>1272962,72</i> |
| <i>109</i> | <i>498883,16</i> | <i>1272963,19</i> |
| <i>110</i> | <i>498881,79</i> | <i>1272960,24</i> |
| <i>111</i> | <i>498884,22</i> | <i>1272959,03</i> |
| <i>112</i> | <i>498882,20</i> | <i>1272954,57</i> |
| <i>113</i> | <i>498882,79</i> | <i>1272954,31</i> |
| <i>114</i> | <i>498880,85</i> | <i>1272950,00</i> |
| <i>115</i> | <i>498878,31</i> | <i>1272951,27</i> |
| <i>116</i> | <i>498877,09</i> | <i>1272948,86</i> |
| <i>117</i> | <i>498877,52</i> | <i>1272948,76</i> |
| <i>118</i> | <i>498877,45</i> | <i>1272948,44</i> |
| <i>119</i> | <i>498876,70</i> | <i>1272944,91</i> |
| <i>120</i> | <i>498879,48</i> | <i>1272944,25</i> |
| <i>121</i> | <i>498880,55</i> | <i>1272947,12</i> |
| <i>122</i> | <i>498880,60</i> | <i>1272947,47</i> |
| <i>123</i> | <i>498882,81</i> | <i>1272946,72</i> |
| <i>124</i> | <i>498885,66</i> | <i>1272945,75</i> |
| <i>125</i> | <i>498885,52</i> | <i>1272945,29</i> |
| <i>126</i> | <i>498890,17</i> | <i>1272943,57</i> |
| <i>127</i> | <i>498896,98</i> | <i>1272941,24</i> |
| <i>128</i> | <i>498892,83</i> | <i>1272929,06</i> |
| <i>129</i> | <i>498892,72</i> | <i>1272928,56</i> |
| <i>130</i> | <i>498904,56</i> | <i>1272925,91</i> |
| <i>131</i> | <i>498906,19</i> | <i>1272922,63</i> |

|            |                  |                   |
|------------|------------------|-------------------|
| <i>132</i> | <i>498902,10</i> | <i>1272902,43</i> |
| <i>133</i> | <i>498864,65</i> | <i>1272985,29</i> |
| <i>134</i> | <i>498866,63</i> | <i>1272988,77</i> |
| <i>135</i> | <i>498866,13</i> | <i>1272989,05</i> |
| <i>136</i> | <i>498866,49</i> | <i>1272989,78</i> |
| <i>137</i> | <i>498866,37</i> | <i>1272989,84</i> |
| <i>138</i> | <i>498870,42</i> | <i>1272996,99</i> |
| <i>139</i> | <i>498869,87</i> | <i>1272997,32</i> |
| <i>140</i> | <i>498870,12</i> | <i>1272997,75</i> |
| <i>141</i> | <i>498871,33</i> | <i>1272997,07</i> |
| <i>142</i> | <i>498873,30</i> | <i>1273000,55</i> |
| <i>143</i> | <i>498872,81</i> | <i>1273000,82</i> |
| <i>144</i> | <i>498872,87</i> | <i>1273000,92</i> |
| <i>145</i> | <i>498871,96</i> | <i>1273001,58</i> |
| <i>146</i> | <i>498869,22</i> | <i>1273003,12</i> |
| <i>147</i> | <i>498861,09</i> | <i>1273009,49</i> |
| <i>148</i> | <i>498855,95</i> | <i>1273000,42</i> |
| <i>149</i> | <i>498851,73</i> | <i>1272992,97</i> |
| <i>150</i> | <i>498855,92</i> | <i>1272990,58</i> |
| <i>151</i> | <i>498855,71</i> | <i>1272990,24</i> |
| <i>152</i> | <i>498859,29</i> | <i>1272988,22</i> |
| <i>153</i> | <i>498859,48</i> | <i>1272988,56</i> |
| <i>154</i> | <i>498863,58</i> | <i>1272986,24</i> |
| <i>155</i> | <i>498863,44</i> | <i>1272985,99</i> |

*:3Y30*

| <i>Nº</i> | <i>X</i>         | <i>Y</i>          |
|-----------|------------------|-------------------|
| <i>1</i>  | <i>498812,15</i> | <i>1272922,45</i> |
| <i>2</i>  | <i>498815,50</i> | <i>1272921,45</i> |
| <i>3</i>  | <i>498822,31</i> | <i>1272940,26</i> |
| <i>4</i>  | <i>498819,59</i> | <i>1272941,67</i> |

*:3Y31*

| <i>Nº</i> | <i>X</i>         | <i>Y</i>          |
|-----------|------------------|-------------------|
| <i>1</i>  | <i>498958,88</i> | <i>1273050,56</i> |
| <i>2</i>  | <i>498961,71</i> | <i>1273057,64</i> |
| <i>3</i>  | <i>498954,49</i> | <i>1273059,17</i> |
| <i>4</i>  | <i>498951,20</i> | <i>1273060,51</i> |
| <i>5</i>  | <i>498942,65</i> | <i>1273062,86</i> |
| <i>6</i>  | <i>498937,56</i> | <i>1273064,50</i> |
| <i>7</i>  | <i>498926,20</i> | <i>1273059,56</i> |
| <i>8</i>  | <i>498927,23</i> | <i>1273057,76</i> |

| <i>Nº</i> | <i>X</i>  | <i>Y</i>   |
|-----------|-----------|------------|
| 1         | 499749,11 | 1273005,46 |
| 2         | 499747,70 | 1273009,54 |
| 3         | 499733,21 | 1273024,34 |
| 4         | 499738,71 | 1273037,71 |
| 5         | 499736,73 | 1273046,04 |
| 6         | 499705,59 | 1273041,98 |
| 7         | 499701,88 | 1273055,32 |
| 8         | 499720,56 | 1273077,37 |
| 9         | 499728,35 | 1273079,47 |
| 10        | 499726,37 | 1273084,26 |
| 11        | 499714,36 | 1273079,62 |
| 12        | 499697,42 | 1273082,02 |
| 13        | 499697,50 | 1273067,72 |
| 14        | 499696,21 | 1273067,71 |
| 15        | 499696,19 | 1273066,27 |
| 16        | 499694,05 | 1273066,34 |
| 17        | 499694,07 | 1273067,70 |
| 18        | 499654,35 | 1273067,28 |
| 19        | 499654,79 | 1273056,11 |
| 20        | 499655,39 | 1273056,10 |
| 21        | 499694,66 | 1273055,95 |
| 22        | 499697,63 | 1273052,85 |
| 23        | 499698,27 | 1273034,72 |
| 24        | 499698,03 | 1273009,98 |
| 25        | 499703,61 | 1273010,06 |
| 26        | 499703,43 | 1273014,38 |
| 27        | 499706,01 | 1273014,43 |
| 28        | 499705,79 | 1273029,37 |
| 29        | 499708,65 | 1273029,47 |
| 30        | 499708,56 | 1273032,27 |
| 31        | 499710,44 | 1273032,32 |
| 32        | 499710,52 | 1273029,54 |
| 33        | 499711,72 | 1273029,57 |
| 34        | 499711,63 | 1273034,63 |
| 35        | 499714,66 | 1273034,65 |
| 36        | 499714,75 | 1273029,68 |
| 37        | 499723,16 | 1273029,95 |
| 38        | 499723,17 | 1273031,35 |
| 39        | 499726,16 | 1273031,46 |
| 40        | 499726,21 | 1273030,06 |
| 41        | 499728,42 | 1273030,13 |

|    |           |            |
|----|-----------|------------|
| 42 | 499729,34 | 1273005,48 |
|----|-----------|------------|

:3Y33

| <i>Nº</i> | <i>X</i>  | <i>Y</i>   |
|-----------|-----------|------------|
| 1         | 499656,95 | 1273016,12 |
| 2         | 499656,91 | 1273021,81 |
| 3         | 499652,38 | 1273021,81 |
| 4         | 499652,29 | 1273016,02 |

:3Y34

| <i>Nº</i> | <i>X</i>  | <i>Y</i>   |
|-----------|-----------|------------|
| 1         | 499709,47 | 1273113,10 |
| 2         | 499696,12 | 1273145,85 |
| 3         | 499694,18 | 1273144,51 |
| 4         | 499690,93 | 1273150,90 |
| 5         | 499687,17 | 1273158,39 |
| 6         | 499667,41 | 1273149,78 |
| 7         | 499646,73 | 1273144,21 |
| 8         | 499641,09 | 1273167,58 |
| 9         | 499639,80 | 1273166,24 |
| 10        | 499622,91 | 1273159,20 |
| 11        | 499594,94 | 1273144,25 |
| 12        | 499586,24 | 1273156,84 |
| 13        | 499574,51 | 1273179,93 |
| 14        | 499570,04 | 1273176,27 |
| 15        | 499577,55 | 1273161,92 |
| 16        | 499581,86 | 1273146,35 |
| 17        | 499582,75 | 1273123,38 |
| 18        | 499586,17 | 1273127,30 |
| 19        | 499638,50 | 1273142,09 |
| 20        | 499648,18 | 1273140,67 |
| 21        | 499649,92 | 1273125,22 |
| 22        | 499640,28 | 1273095,46 |
| 23        | 499629,58 | 1273072,80 |
| 24        | 499642,01 | 1273076,23 |
| 25        | 499654,11 | 1273081,45 |
| 26        | 499673,33 | 1273093,40 |
| 27        | 499698,67 | 1273107,42 |

|    |           |            |
|----|-----------|------------|
| 28 | 499627,38 | 1273145,56 |
| 29 | 499623,51 | 1273152,38 |
| 30 | 499618,43 | 1273149,40 |
| 31 | 499622,27 | 1273142,63 |

**:3Y35**

| <i>Nº</i> | <i>X</i>         | <i>Y</i>          |
|-----------|------------------|-------------------|
| <i>1</i>  | <i>499513,30</i> | <i>1272999,70</i> |
| <i>2</i>  | <i>499514,65</i> | <i>1273019,73</i> |
| <i>3</i>  | <i>499534,66</i> | <i>1273018,44</i> |
| <i>4</i>  | <i>499533,49</i> | <i>1273056,55</i> |
| <i>5</i>  | <i>499498,16</i> | <i>1273057,16</i> |
| <i>6</i>  | <i>499495,17</i> | <i>1273059,40</i> |
| <i>7</i>  | <i>499489,35</i> | <i>1273060,06</i> |
| <i>8</i>  | <i>499487,60</i> | <i>1273044,26</i> |
| <i>9</i>  | <i>499478,17</i> | <i>1273006,31</i> |
| <i>10</i> | <i>499487,90</i> | <i>1273002,73</i> |
| <i>11</i> | <i>499496,84</i> | <i>1273038,07</i> |
| <i>12</i> | <i>499498,89</i> | <i>1273055,45</i> |
| <i>13</i> | <i>499516,61</i> | <i>1273055,14</i> |
| <i>14</i> | <i>499516,79</i> | <i>1273051,06</i> |
| <i>15</i> | <i>499528,88</i> | <i>1273051,33</i> |
| <i>16</i> | <i>499529,50</i> | <i>1273038,24</i> |
| <i>17</i> | <i>499525,42</i> | <i>1273037,82</i> |
| <i>18</i> | <i>499525,65</i> | <i>1273032,72</i> |
| <i>19</i> | <i>499523,17</i> | <i>1273033,02</i> |
| <i>20</i> | <i>499523,05</i> | <i>1273038,11</i> |
| <i>21</i> | <i>499508,95</i> | <i>1273037,62</i> |
| <i>22</i> | <i>499506,42</i> | <i>1273026,02</i> |
| <i>23</i> | <i>499511,30</i> | <i>1273024,95</i> |
| <i>24</i> | <i>499507,46</i> | <i>1273007,38</i> |
| <i>25</i> | <i>499502,56</i> | <i>1273008,45</i> |
| <i>26</i> | <i>499500,65</i> | <i>1272999,65</i> |
| <i>27</i> | <i>499500,66</i> | <i>1272999,65</i> |

**:3Y36**

| <i>Nº</i> | <i>X</i>         | <i>Y</i>          |
|-----------|------------------|-------------------|
| <i>1</i>  | <i>499425,27</i> | <i>1273044,75</i> |
| <i>2</i>  | <i>499428,87</i> | <i>1273056,71</i> |
| <i>3</i>  | <i>499431,26</i> | <i>1273061,94</i> |
| <i>4</i>  | <i>499435,81</i> | <i>1273076,48</i> |
| <i>5</i>  | <i>499435,57</i> | <i>1273076,53</i> |
| <i>6</i>  | <i>499429,94</i> | <i>1273078,04</i> |
| <i>7</i>  | <i>499422,07</i> | <i>1273054,43</i> |
| <i>8</i>  | <i>499414,54</i> | <i>1273033,21</i> |
| <i>9</i>  | <i>499416,18</i> | <i>1273032,65</i> |
| <i>10</i> | <i>499414,65</i> | <i>1273028,69</i> |

|           |                  |                   |
|-----------|------------------|-------------------|
| <i>11</i> | <i>499413,03</i> | <i>1273029,24</i> |
| <i>12</i> | <i>499412,21</i> | <i>1273026,91</i> |
| <i>13</i> | <i>499421,97</i> | <i>1273022,80</i> |
| <i>14</i> | <i>499423,26</i> | <i>1273027,10</i> |
| <i>15</i> | <i>499421,62</i> | <i>1273027,60</i> |
| <i>16</i> | <i>499420,77</i> | <i>1273028,94</i> |

*:3Y37*

| <i>Nº</i> | <i>X</i>         | <i>Y</i>          |
|-----------|------------------|-------------------|
| <i>1</i>  | <i>499422,07</i> | <i>1273054,43</i> |
| <i>2</i>  | <i>499429,94</i> | <i>1273078,04</i> |
| <i>3</i>  | <i>499404,96</i> | <i>1273084,75</i> |
| <i>4</i>  | <i>499404,45</i> | <i>1273086,00</i> |
| <i>5</i>  | <i>499404,89</i> | <i>1273086,18</i> |
| <i>6</i>  | <i>499400,50</i> | <i>1273096,77</i> |
| <i>7</i>  | <i>499399,81</i> | <i>1273097,95</i> |
| <i>8</i>  | <i>499381,67</i> | <i>1273089,93</i> |
| <i>9</i>  | <i>499372,54</i> | <i>1273067,73</i> |
| <i>10</i> | <i>499371,02</i> | <i>1273068,33</i> |
| <i>11</i> | <i>499369,94</i> | <i>1273065,68</i> |
| <i>12</i> | <i>499371,45</i> | <i>1273065,07</i> |
| <i>13</i> | <i>499363,16</i> | <i>1273044,89</i> |
| <i>14</i> | <i>499364,08</i> | <i>1273044,51</i> |
| <i>15</i> | <i>499382,23</i> | <i>1273037,11</i> |
| <i>16</i> | <i>499382,36</i> | <i>1273037,35</i> |
| <i>17</i> | <i>499386,24</i> | <i>1273048,49</i> |
| <i>18</i> | <i>499386,53</i> | <i>1273049,34</i> |
| <i>19</i> | <i>499387,38</i> | <i>1273051,87</i> |
| <i>20</i> | <i>499391,58</i> | <i>1273050,57</i> |
| <i>21</i> | <i>499395,81</i> | <i>1273063,25</i> |

*:3Y38*

| <i>Nº</i> | <i>X</i>         | <i>Y</i>          |
|-----------|------------------|-------------------|
| <i>1</i>  | <i>499363,16</i> | <i>1273044,89</i> |
| <i>2</i>  | <i>499371,45</i> | <i>1273065,07</i> |
| <i>3</i>  | <i>499369,94</i> | <i>1273065,68</i> |
| <i>4</i>  | <i>499371,02</i> | <i>1273068,33</i> |
| <i>5</i>  | <i>499372,54</i> | <i>1273067,73</i> |
| <i>6</i>  | <i>499381,67</i> | <i>1273089,93</i> |
| <i>7</i>  | <i>499318,35</i> | <i>1273068,92</i> |
| <i>8</i>  | <i>499313,24</i> | <i>1273061,82</i> |
| <i>9</i>  | <i>499358,50</i> | <i>1273042,69</i> |

**:3Y39**

| <i><b>№</b></i>  | <i><b>X</b></i>         | <i><b>Y</b></i>          |
|------------------|-------------------------|--------------------------|
| <i><b>1</b></i>  | <i><b>499550,81</b></i> | <i><b>1273142,75</b></i> |
| <i><b>2</b></i>  | <i><b>499541,45</b></i> | <i><b>1273161,53</b></i> |
| <i><b>3</b></i>  | <i><b>499536,79</b></i> | <i><b>1273158,86</b></i> |
| <i><b>4</b></i>  | <i><b>499541,79</b></i> | <i><b>1273147,89</b></i> |
| <i><b>5</b></i>  | <i><b>499521,89</b></i> | <i><b>1273138,10</b></i> |
| <i><b>6</b></i>  | <i><b>499516,59</b></i> | <i><b>1273148,80</b></i> |
| <i><b>7</b></i>  | <i><b>499505,83</b></i> | <i><b>1273145,04</b></i> |
| <i><b>8</b></i>  | <i><b>499516,59</b></i> | <i><b>1273148,80</b></i> |
| <i><b>9</b></i>  | <i><b>499505,83</b></i> | <i><b>1273145,04</b></i> |
| <i><b>10</b></i> | <i><b>499512,51</b></i> | <i><b>1273131,78</b></i> |
| <i><b>11</b></i> | <i><b>499508,69</b></i> | <i><b>1273124,71</b></i> |
| <i><b>12</b></i> | <i><b>499514,39</b></i> | <i><b>1273128,85</b></i> |
| <i><b>13</b></i> | <i><b>499533,93</b></i> | <i><b>1273137,23</b></i> |
| <i><b>14</b></i> | <i><b>499534,25</b></i> | <i><b>1273134,50</b></i> |

**:3Y40**

| <i><b>№</b></i>  | <i><b>X</b></i>         | <i><b>Y</b></i>          |
|------------------|-------------------------|--------------------------|
| <i><b>1</b></i>  | <i><b>499574,51</b></i> | <i><b>1273179,93</b></i> |
| <i><b>2</b></i>  | <i><b>499623,36</b></i> | <i><b>1273204,76</b></i> |
| <i><b>3</b></i>  | <i><b>499624,42</b></i> | <i><b>1273202,69</b></i> |
| <i><b>4</b></i>  | <i><b>499665,34</b></i> | <i><b>1273223,86</b></i> |
| <i><b>5</b></i>  | <i><b>499703,40</b></i> | <i><b>1273245,71</b></i> |
| <i><b>6</b></i>  | <i><b>499717,01</b></i> | <i><b>1273252,67</b></i> |
| <i><b>7</b></i>  | <i><b>499743,91</b></i> | <i><b>1273270,16</b></i> |
| <i><b>8</b></i>  | <i><b>499764,89</b></i> | <i><b>1273281,00</b></i> |
| <i><b>9</b></i>  | <i><b>499794,47</b></i> | <i><b>1273295,74</b></i> |
| <i><b>10</b></i> | <i><b>499786,91</b></i> | <i><b>1273313,83</b></i> |
| <i><b>11</b></i> | <i><b>499769,34</b></i> | <i><b>1273305,80</b></i> |
| <i><b>12</b></i> | <i><b>499760,06</b></i> | <i><b>1273300,94</b></i> |
| <i><b>13</b></i> | <i><b>499759,04</b></i> | <i><b>1273302,88</b></i> |
| <i><b>14</b></i> | <i><b>499736,59</b></i> | <i><b>1273291,15</b></i> |
| <i><b>15</b></i> | <i><b>499731,14</b></i> | <i><b>1273288,25</b></i> |
| <i><b>16</b></i> | <i><b>499733,25</b></i> | <i><b>1273284,29</b></i> |
| <i><b>17</b></i> | <i><b>499695,75</b></i> | <i><b>1273264,53</b></i> |
| <i><b>18</b></i> | <i><b>499667,72</b></i> | <i><b>1273250,38</b></i> |
| <i><b>19</b></i> | <i><b>499625,62</b></i> | <i><b>1273227,37</b></i> |
| <i><b>20</b></i> | <i><b>499612,55</b></i> | <i><b>1273223,40</b></i> |
| <i><b>21</b></i> | <i><b>499610,88</b></i> | <i><b>1273222,50</b></i> |
| <i><b>22</b></i> | <i><b>499611,35</b></i> | <i><b>1273221,66</b></i> |
| <i><b>23</b></i> | <i><b>499598,82</b></i> | <i><b>1273215,00</b></i> |



|    |           |            |
|----|-----------|------------|
| 24 | 499598,30 | 1273215,97 |
| 25 | 499585,29 | 1273209,23 |
| 26 | 499577,64 | 1273205,49 |
| 27 | 499568,27 | 1273200,35 |
| 28 | 499567,53 | 1273199,85 |
| 29 | 499568,77 | 1273198,00 |
| 30 | 499555,84 | 1273191,37 |
| 31 | 499552,69 | 1273190,52 |
| 32 | 499525,41 | 1273175,82 |
| 33 | 499521,74 | 1273173,77 |
| 34 | 499504,78 | 1273163,08 |
| 35 | 499504,31 | 1273162,87 |
| 36 | 499493,67 | 1273158,13 |
| 37 | 499494,32 | 1273156,67 |
| 38 | 499455,67 | 1273139,67 |
| 39 | 499445,28 | 1273136,59 |
| 40 | 499403,70 | 1273125,49 |
| 41 | 499385,79 | 1273114,73 |
| 42 | 499363,25 | 1273110,34 |
| 43 | 499343,46 | 1273107,40 |
| 44 | 499336,40 | 1273107,03 |
| 45 | 499320,86 | 1273105,26 |
| 46 | 499319,09 | 1273105,12 |
| 47 | 499313,11 | 1273104,63 |
| 48 | 499266,43 | 1273100,83 |
| 49 | 499313,24 | 1273061,82 |
| 50 | 499318,35 | 1273068,92 |
| 51 | 499381,67 | 1273089,93 |
| 52 | 499399,81 | 1273097,95 |
| 53 | 499466,15 | 1273126,13 |
| 54 | 499505,83 | 1273145,04 |
| 55 | 499516,59 | 1273148,80 |
| 56 | 499525,71 | 1273153,28 |
| 57 | 499525,16 | 1273154,36 |
| 58 | 499527,45 | 1273155,53 |
| 59 | 499528,00 | 1273154,45 |
| 60 | 499536,79 | 1273158,86 |
| 61 | 499541,45 | 1273161,53 |
| 62 | 499570,04 | 1273176,27 |

:3Y41

| <i>Nº</i> | <i>X</i>  | <i>Y</i>   |
|-----------|-----------|------------|
| 1         | 499759,56 | 1273176,26 |
| 2         | 499759,16 | 1273178,54 |

|    |           |            |
|----|-----------|------------|
| 3  | 499738,74 | 1273184,66 |
| 4  | 499723,14 | 1273193,40 |
| 5  | 499723,20 | 1273198,25 |
| 6  | 499748,81 | 1273213,68 |
| 7  | 499765,69 | 1273224,80 |
| 8  | 499764,26 | 1273227,63 |
| 9  | 499765,76 | 1273228,49 |
| 10 | 499743,91 | 1273270,16 |
| 11 | 499717,01 | 1273252,67 |
| 12 | 499717,94 | 1273250,90 |
| 13 | 499719,01 | 1273251,45 |
| 14 | 499719,24 | 1273250,99 |
| 15 | 499728,27 | 1273255,47 |
| 16 | 499733,30 | 1273245,74 |
| 17 | 499727,84 | 1273242,85 |
| 18 | 499732,15 | 1273234,69 |
| 19 | 499734,62 | 1273236,00 |
| 20 | 499736,10 | 1273233,05 |
| 21 | 499737,96 | 1273233,98 |
| 22 | 499741,12 | 1273227,86 |
| 23 | 499739,93 | 1273227,24 |
| 24 | 499742,26 | 1273222,69 |
| 25 | 499741,62 | 1273222,43 |
| 26 | 499742,66 | 1273220,09 |
| 27 | 499738,52 | 1273217,87 |
| 28 | 499737,35 | 1273220,06 |
| 29 | 499721,04 | 1273211,34 |
| 30 | 499719,73 | 1273210,32 |
| 31 | 499715,06 | 1273207,92 |
| 32 | 499716,97 | 1273203,93 |
| 33 | 499700,76 | 1273194,98 |
| 34 | 499702,28 | 1273192,46 |
| 35 | 499688,20 | 1273185,22 |
| 36 | 499686,26 | 1273188,75 |
| 37 | 499677,74 | 1273184,24 |
| 38 | 499679,95 | 1273180,24 |
| 39 | 499681,20 | 1273177,88 |
| 40 | 499685,25 | 1273179,87 |
| 41 | 499686,81 | 1273176,66 |
| 42 | 499687,13 | 1273176,81 |
| 43 | 499686,81 | 1273177,49 |
| 44 | 499688,15 | 1273178,15 |
| 45 | 499688,38 | 1273177,21 |
| 46 | 499689,86 | 1273177,92 |
| 47 | 499693,59 | 1273170,31 |

|           |                  |                   |
|-----------|------------------|-------------------|
| <b>48</b> | <b>499698,55</b> | <b>1273172,74</b> |
| <b>49</b> | <b>499697,63</b> | <b>1273174,61</b> |
| <b>50</b> | <b>499698,16</b> | <b>1273174,88</b> |
| <b>51</b> | <b>499697,57</b> | <b>1273176,13</b> |
| <b>52</b> | <b>499699,67</b> | <b>1273177,15</b> |
| <b>53</b> | <b>499700,36</b> | <b>1273175,70</b> |
| <b>54</b> | <b>499702,96</b> | <b>1273176,88</b> |
| <b>55</b> | <b>499702,88</b> | <b>1273177,39</b> |
| <b>56</b> | <b>499704,13</b> | <b>1273177,97</b> |
| <b>57</b> | <b>499704,31</b> | <b>1273177,59</b> |
| <b>58</b> | <b>499729,34</b> | <b>1273189,56</b> |
| <b>59</b> | <b>499732,25</b> | <b>1273183,48</b> |
| <b>60</b> | <b>499734,36</b> | <b>1273184,47</b> |
| <b>61</b> | <b>499735,92</b> | <b>1273181,22</b> |
| <b>62</b> | <b>499733,81</b> | <b>1273180,22</b> |
| <b>63</b> | <b>499735,71</b> | <b>1273176,26</b> |
| <b>64</b> | <b>499738,60</b> | <b>1273177,64</b> |
| <b>65</b> | <b>499742,54</b> | <b>1273169,48</b> |
| <b>66</b> | <b>499734,64</b> | <b>1273165,78</b> |
| <b>67</b> | <b>499731,87</b> | <b>1273171,34</b> |
| <b>68</b> | <b>499711,30</b> | <b>1273161,05</b> |
| <b>69</b> | <b>499712,60</b> | <b>1273158,43</b> |
| <b>70</b> | <b>499701,72</b> | <b>1273152,98</b> |
| <b>71</b> | <b>499700,38</b> | <b>1273155,64</b> |
| <b>72</b> | <b>499690,93</b> | <b>1273150,90</b> |
| <b>73</b> | <b>499694,18</b> | <b>1273144,51</b> |
| <b>74</b> | <b>499696,12</b> | <b>1273145,85</b> |

**:3Y42**

| <b>Nº</b> | <b>X</b>         | <b>Y</b>          |
|-----------|------------------|-------------------|
| <b>1</b>  | <b>499738,52</b> | <b>1273217,87</b> |
| <b>2</b>  | <b>499742,66</b> | <b>1273220,09</b> |
| <b>3</b>  | <b>499741,62</b> | <b>1273222,43</b> |
| <b>4</b>  | <b>499742,26</b> | <b>1273222,69</b> |
| <b>5</b>  | <b>499739,93</b> | <b>1273227,24</b> |
| <b>6</b>  | <b>499741,12</b> | <b>1273227,86</b> |
| <b>7</b>  | <b>499737,96</b> | <b>1273233,98</b> |
| <b>8</b>  | <b>499736,10</b> | <b>1273233,05</b> |
| <b>9</b>  | <b>499734,62</b> | <b>1273236,00</b> |
| <b>10</b> | <b>499732,15</b> | <b>1273234,69</b> |
| <b>11</b> | <b>499727,84</b> | <b>1273242,85</b> |
| <b>12</b> | <b>499733,30</b> | <b>1273245,74</b> |
| <b>13</b> | <b>499728,27</b> | <b>1273255,47</b> |
| <b>14</b> | <b>499719,24</b> | <b>1273250,99</b> |

|           |                  |                   |
|-----------|------------------|-------------------|
| <i>15</i> | <i>499719,01</i> | <i>1273251,45</i> |
| <i>16</i> | <i>499717,94</i> | <i>1273250,90</i> |
| <i>17</i> | <i>499717,01</i> | <i>1273252,67</i> |
| <i>18</i> | <i>499703,40</i> | <i>1273245,71</i> |
| <i>19</i> | <i>499704,36</i> | <i>1273243,87</i> |
| <i>20</i> | <i>499703,46</i> | <i>1273243,41</i> |
| <i>21</i> | <i>499703,75</i> | <i>1273242,84</i> |
| <i>22</i> | <i>499694,06</i> | <i>1273237,77</i> |
| <i>23</i> | <i>499698,81</i> | <i>1273228,74</i> |
| <i>24</i> | <i>499700,24</i> | <i>1273226,02</i> |
| <i>25</i> | <i>499688,49</i> | <i>1273219,88</i> |
| <i>26</i> | <i>499687,37</i> | <i>1273221,91</i> |
| <i>27</i> | <i>499672,51</i> | <i>1273213,74</i> |
| <i>28</i> | <i>499674,46</i> | <i>1273210,05</i> |
| <i>29</i> | <i>499667,00</i> | <i>1273206,06</i> |
| <i>30</i> | <i>499665,97</i> | <i>1273205,49</i> |
| <i>31</i> | <i>499677,74</i> | <i>1273184,24</i> |
| <i>32</i> | <i>499686,26</i> | <i>1273188,75</i> |
| <i>33</i> | <i>499688,20</i> | <i>1273185,22</i> |
| <i>34</i> | <i>499702,28</i> | <i>1273192,46</i> |
| <i>35</i> | <i>499700,76</i> | <i>1273194,98</i> |
| <i>36</i> | <i>499716,97</i> | <i>1273203,93</i> |
| <i>37</i> | <i>499715,06</i> | <i>1273207,92</i> |
| <i>38</i> | <i>499719,73</i> | <i>1273210,32</i> |
| <i>39</i> | <i>499721,04</i> | <i>1273211,34</i> |
| <i>40</i> | <i>499737,35</i> | <i>1273220,06</i> |

*:3Y43*

| <i>Nº</i> | <i>X</i>         | <i>Y</i>          |
|-----------|------------------|-------------------|
| <i>1</i>  | <i>499688,49</i> | <i>1273219,88</i> |
| <i>2</i>  | <i>499700,24</i> | <i>1273226,02</i> |
| <i>3</i>  | <i>499698,81</i> | <i>1273228,74</i> |
| <i>4</i>  | <i>499694,06</i> | <i>1273237,77</i> |
| <i>5</i>  | <i>499703,75</i> | <i>1273242,84</i> |
| <i>6</i>  | <i>499703,46</i> | <i>1273243,41</i> |
| <i>7</i>  | <i>499704,36</i> | <i>1273243,87</i> |
| <i>8</i>  | <i>499703,40</i> | <i>1273245,71</i> |
| <i>9</i>  | <i>499665,34</i> | <i>1273223,86</i> |
| <i>10</i> | <i>499672,12</i> | <i>1273210,85</i> |
| <i>11</i> | <i>499665,05</i> | <i>1273207,14</i> |
| <i>12</i> | <i>499665,97</i> | <i>1273205,49</i> |
| <i>13</i> | <i>499667,00</i> | <i>1273206,06</i> |
| <i>14</i> | <i>499674,46</i> | <i>1273210,05</i> |
| <i>15</i> | <i>499672,51</i> | <i>1273213,74</i> |

|           |                  |                   |
|-----------|------------------|-------------------|
| <i>16</i> | <i>499687,37</i> | <i>1273221,91</i> |
|-----------|------------------|-------------------|

*:3Y44*

| <i>Nº</i> | <i>X</i>         | <i>Y</i>          |
|-----------|------------------|-------------------|
| <i>1</i>  | <i>499695,75</i> | <i>1273264,53</i> |
| <i>2</i>  | <i>499683,84</i> | <i>1273287,84</i> |
| <i>3</i>  | <i>499676,44</i> | <i>1273286,11</i> |
| <i>4</i>  | <i>499655,09</i> | <i>1273275,02</i> |
| <i>5</i>  | <i>499652,63</i> | <i>1273274,35</i> |
| <i>6</i>  | <i>499667,72</i> | <i>1273250,38</i> |

*:3Y45*

| <i>Nº</i> | <i>X</i>         | <i>Y</i>          |
|-----------|------------------|-------------------|
| <i>1</i>  | <i>499736,59</i> | <i>1273291,15</i> |
| <i>2</i>  | <i>499730,21</i> | <i>1273303,21</i> |
| <i>3</i>  | <i>499728,81</i> | <i>1273304,15</i> |
| <i>4</i>  | <i>499719,88</i> | <i>1273314,91</i> |
| <i>5</i>  | <i>499715,49</i> | <i>1273321,87</i> |
| <i>6</i>  | <i>499712,44</i> | <i>1273329,36</i> |
| <i>7</i>  | <i>499711,40</i> | <i>1273331,05</i> |
| <i>8</i>  | <i>499709,02</i> | <i>1273334,92</i> |
| <i>9</i>  | <i>499706,00</i> | <i>1273339,83</i> |
| <i>10</i> | <i>499703,19</i> | <i>1273345,33</i> |
| <i>11</i> | <i>499700,04</i> | <i>1273343,72</i> |
| <i>12</i> | <i>499689,13</i> | <i>1273363,24</i> |
| <i>13</i> | <i>499675,91</i> | <i>1273355,13</i> |
| <i>14</i> | <i>499680,48</i> | <i>1273347,36</i> |
| <i>15</i> | <i>499683,00</i> | <i>1273348,36</i> |
| <i>16</i> | <i>499684,15</i> | <i>1273345,99</i> |
| <i>17</i> | <i>499682,07</i> | <i>1273344,68</i> |
| <i>18</i> | <i>499684,37</i> | <i>1273340,62</i> |
| <i>19</i> | <i>499675,75</i> | <i>1273335,76</i> |
| <i>20</i> | <i>499673,75</i> | <i>1273339,22</i> |
| <i>21</i> | <i>499671,30</i> | <i>1273337,91</i> |
| <i>22</i> | <i>499670,01</i> | <i>1273339,96</i> |
| <i>23</i> | <i>499672,49</i> | <i>1273341,29</i> |
| <i>24</i> | <i>499667,40</i> | <i>1273350,30</i> |
| <i>25</i> | <i>499659,49</i> | <i>1273345,76</i> |
| <i>26</i> | <i>499672,24</i> | <i>1273325,21</i> |
| <i>27</i> | <i>499674,27</i> | <i>1273326,44</i> |
| <i>28</i> | <i>499674,79</i> | <i>1273325,57</i> |
| <i>29</i> | <i>499675,78</i> | <i>1273326,17</i> |
| <i>30</i> | <i>499676,93</i> | <i>1273324,30</i> |

|           |                  |                   |
|-----------|------------------|-------------------|
| <i>31</i> | <i>499675,52</i> | <i>1273323,44</i> |
| <i>32</i> | <i>499677,09</i> | <i>1273320,85</i> |
| <i>33</i> | <i>499677,57</i> | <i>1273320,09</i> |
| <i>34</i> | <i>499675,94</i> | <i>1273319,08</i> |
| <i>35</i> | <i>499681,04</i> | <i>1273310,62</i> |
| <i>36</i> | <i>499681,85</i> | <i>1273309,27</i> |
| <i>37</i> | <i>499683,34</i> | <i>1273310,06</i> |
| <i>38</i> | <i>499687,28</i> | <i>1273303,23</i> |
| <i>39</i> | <i>499709,44</i> | <i>1273322,25</i> |
| <i>40</i> | <i>499722,37</i> | <i>1273304,72</i> |
| <i>41</i> | <i>499731,14</i> | <i>1273288,25</i> |

*:3Y46*

| <i>Nº</i> | <i>X</i>         | <i>Y</i>          |
|-----------|------------------|-------------------|
| <i>1</i>  | <i>499681,85</i> | <i>1273309,27</i> |
| <i>2</i>  | <i>499681,04</i> | <i>1273310,62</i> |
| <i>3</i>  | <i>499675,94</i> | <i>1273319,08</i> |
| <i>4</i>  | <i>499677,57</i> | <i>1273320,09</i> |
| <i>5</i>  | <i>499675,52</i> | <i>1273323,44</i> |
| <i>6</i>  | <i>499676,93</i> | <i>1273324,30</i> |
| <i>7</i>  | <i>499675,78</i> | <i>1273326,17</i> |
| <i>8</i>  | <i>499674,79</i> | <i>1273325,57</i> |
| <i>9</i>  | <i>499674,27</i> | <i>1273326,44</i> |
| <i>10</i> | <i>499672,24</i> | <i>1273325,21</i> |
| <i>11</i> | <i>499659,49</i> | <i>1273345,76</i> |
| <i>12</i> | <i>499625,49</i> | <i>1273325,31</i> |
| <i>13</i> | <i>499624,03</i> | <i>1273324,41</i> |
| <i>14</i> | <i>499631,94</i> | <i>1273311,29</i> |
| <i>15</i> | <i>499642,32</i> | <i>1273309,10</i> |
| <i>16</i> | <i>499645,19</i> | <i>1273304,38</i> |
| <i>17</i> | <i>499653,28</i> | <i>1273303,51</i> |
| <i>18</i> | <i>499660,30</i> | <i>1273306,75</i> |
| <i>19</i> | <i>499672,38</i> | <i>1273304,15</i> |

*:3Y47*

| <i>Nº</i> | <i>X</i>         | <i>Y</i>          |
|-----------|------------------|-------------------|
| <i>1</i>  | <i>499635,11</i> | <i>1273275,56</i> |
| <i>2</i>  | <i>499619,30</i> | <i>1273303,06</i> |
| <i>3</i>  | <i>499620,03</i> | <i>1273303,54</i> |
| <i>4</i>  | <i>499619,77</i> | <i>1273303,97</i> |
| <i>5</i>  | <i>499620,19</i> | <i>1273304,24</i> |
| <i>6</i>  | <i>499620,45</i> | <i>1273303,81</i> |
| <i>7</i>  | <i>499628,38</i> | <i>1273308,97</i> |

|           |                  |                   |
|-----------|------------------|-------------------|
| <b>8</b>  | <b>499620,21</b> | <b>1273322,03</b> |
| <b>9</b>  | <b>499616,50</b> | <b>1273319,73</b> |
| <b>10</b> | <b>499606,77</b> | <b>1273313,40</b> |
| <b>11</b> | <b>499606,34</b> | <b>1273314,08</b> |
| <b>12</b> | <b>499604,83</b> | <b>1273313,12</b> |
| <b>13</b> | <b>499605,21</b> | <b>1273312,58</b> |
| <b>14</b> | <b>499586,81</b> | <b>1273300,84</b> |
| <b>15</b> | <b>499581,59</b> | <b>1273297,90</b> |
| <b>16</b> | <b>499581,96</b> | <b>1273297,24</b> |
| <b>17</b> | <b>499579,87</b> | <b>1273296,02</b> |
| <b>18</b> | <b>499585,50</b> | <b>1273286,57</b> |
| <b>19</b> | <b>499594,42</b> | <b>1273273,11</b> |
| <b>20</b> | <b>499598,05</b> | <b>1273275,33</b> |
| <b>21</b> | <b>499608,20</b> | <b>1273260,56</b> |

**:3Y48**

| <b>Nº</b> | <b>X</b>         | <b>Y</b>          |
|-----------|------------------|-------------------|
| <b>1</b>  | <b>499625,62</b> | <b>1273227,37</b> |
| <b>2</b>  | <b>499608,20</b> | <b>1273260,56</b> |
| <b>3</b>  | <b>499603,41</b> | <b>1273257,87</b> |
| <b>4</b>  | <b>499586,69</b> | <b>1273258,78</b> |
| <b>5</b>  | <b>499568,70</b> | <b>1273248,75</b> |
| <b>6</b>  | <b>499567,62</b> | <b>1273249,78</b> |
| <b>7</b>  | <b>499564,18</b> | <b>1273247,72</b> |
| <b>8</b>  | <b>499567,69</b> | <b>1273241,86</b> |
| <b>9</b>  | <b>499566,73</b> | <b>1273241,35</b> |
| <b>10</b> | <b>499567,56</b> | <b>1273240,10</b> |
| <b>11</b> | <b>499564,16</b> | <b>1273237,95</b> |
| <b>12</b> | <b>499563,27</b> | <b>1273239,29</b> |
| <b>13</b> | <b>499562,70</b> | <b>1273238,88</b> |
| <b>14</b> | <b>499563,46</b> | <b>1273237,61</b> |
| <b>15</b> | <b>499560,06</b> | <b>1273235,57</b> |
| <b>16</b> | <b>499559,24</b> | <b>1273236,65</b> |
| <b>17</b> | <b>499558,64</b> | <b>1273236,35</b> |
| <b>18</b> | <b>499559,32</b> | <b>1273235,18</b> |
| <b>19</b> | <b>499557,36</b> | <b>1273234,03</b> |
| <b>20</b> | <b>499556,64</b> | <b>1273235,07</b> |
| <b>21</b> | <b>499552,72</b> | <b>1273232,93</b> |
| <b>22</b> | <b>499553,42</b> | <b>1273231,64</b> |
| <b>23</b> | <b>499548,03</b> | <b>1273228,63</b> |
| <b>24</b> | <b>499559,27</b> | <b>1273211,95</b> |
| <b>25</b> | <b>499559,77</b> | <b>1273212,22</b> |
| <b>26</b> | <b>499560,11</b> | <b>1273212,41</b> |
| <b>27</b> | <b>499559,59</b> | <b>1273213,31</b> |

|    |           |            |
|----|-----------|------------|
| 28 | 499561,84 | 1273214,57 |
| 29 | 499562,37 | 1273213,64 |
| 30 | 499570,69 | 1273218,18 |
| 31 | 499573,60 | 1273212,86 |
| 32 | 499574,70 | 1273213,44 |
| 33 | 499576,91 | 1273209,15 |
| 34 | 499575,92 | 1273208,62 |
| 35 | 499577,64 | 1273205,49 |
| 36 | 499585,29 | 1273209,23 |
| 37 | 499581,83 | 1273215,57 |
| 38 | 499581,59 | 1273215,46 |
| 39 | 499573,03 | 1273231,59 |
| 40 | 499585,39 | 1273238,10 |
| 41 | 499587,28 | 1273234,60 |
| 42 | 499593,72 | 1273238,12 |
| 43 | 499593,01 | 1273239,54 |
| 44 | 499602,09 | 1273244,52 |
| 45 | 499609,80 | 1273229,77 |
| 46 | 499609,48 | 1273229,62 |
| 47 | 499612,55 | 1273223,40 |

|    |           |            |
|----|-----------|------------|
| 48 | 499590,21 | 1273246,81 |
| 49 | 499587,34 | 1273251,97 |
| 50 | 499578,64 | 1273247,14 |
| 51 | 499581,47 | 1273241,94 |

**:3Y49**

| <i>Nº</i> | <i>X</i>  | <i>Y</i>   |
|-----------|-----------|------------|
| 1         | 499628,38 | 1273308,97 |
| 2         | 499631,94 | 1273311,29 |
| 3         | 499624,03 | 1273324,41 |
| 4         | 499620,21 | 1273322,03 |

**:3Y50**

| <i>Nº</i> | <i>X</i>  | <i>Y</i>   |
|-----------|-----------|------------|
| 1         | 499645,94 | 1273359,15 |
| 2         | 499645,57 | 1273359,79 |
| 3         | 499654,69 | 1273365,20 |
| 4         | 499646,48 | 1273379,07 |
| 5         | 499645,70 | 1273380,35 |
| 6         | 499640,32 | 1273393,96 |
| 7         | 499638,40 | 1273396,81 |
| 8         | 499633,64 | 1273393,03 |



|    |           |            |
|----|-----------|------------|
| 9  | 499628,94 | 1273389,30 |
| 10 | 499627,18 | 1273384,03 |
| 11 | 499595,41 | 1273360,18 |
| 12 | 499593,41 | 1273347,57 |
| 13 | 499602,26 | 1273332,46 |
| 14 | 499604,20 | 1273333,56 |
| 15 | 499603,64 | 1273334,92 |
| 16 | 499612,27 | 1273340,05 |
| 17 | 499612,74 | 1273339,26 |
| 18 | 499614,98 | 1273340,62 |
| 19 | 499614,52 | 1273341,38 |
| 20 | 499615,05 | 1273341,69 |
| 21 | 499615,38 | 1273341,14 |
| 22 | 499616,70 | 1273341,94 |
| 23 | 499616,38 | 1273342,48 |
| 24 | 499619,40 | 1273344,25 |
| 25 | 499619,74 | 1273343,68 |
| 26 | 499621,15 | 1273344,51 |
| 27 | 499620,80 | 1273345,10 |
| 28 | 499621,96 | 1273345,79 |
| 29 | 499622,32 | 1273345,17 |
| 30 | 499623,68 | 1273345,99 |
| 31 | 499623,32 | 1273346,61 |
| 32 | 499626,46 | 1273348,46 |
| 33 | 499626,85 | 1273347,80 |
| 34 | 499628,06 | 1273348,54 |
| 35 | 499628,14 | 1273348,40 |
| 36 | 499631,36 | 1273350,31 |
| 37 | 499630,90 | 1273351,08 |
| 38 | 499635,10 | 1273353,58 |
| 39 | 499635,46 | 1273352,96 |
| 40 | 499637,02 | 1273353,90 |
| 41 | 499636,67 | 1273354,50 |
| 42 | 499637,91 | 1273355,23 |
| 43 | 499638,28 | 1273354,62 |
| 44 | 499639,81 | 1273355,51 |
| 45 | 499639,45 | 1273356,15 |
| 46 | 499644,02 | 1273358,87 |
| 47 | 499644,39 | 1273358,24 |

:3Y51

| <i>Nº</i> | <i>X</i>  | <i>Y</i>   |
|-----------|-----------|------------|
| 1         | 499643,32 | 1273398,72 |
| 2         | 499654,39 | 1273405,29 |

|           |                  |                   |
|-----------|------------------|-------------------|
| <i>3</i>  | <i>499647,90</i> | <i>1273415,32</i> |
| <i>4</i>  | <i>499622,33</i> | <i>1273399,52</i> |
| <i>5</i>  | <i>499621,72</i> | <i>1273399,08</i> |
| <i>6</i>  | <i>499627,08</i> | <i>1273391,65</i> |
| <i>7</i>  | <i>499631,77</i> | <i>1273395,37</i> |
| <i>8</i>  | <i>499633,64</i> | <i>1273393,03</i> |
| <i>9</i>  | <i>499638,40</i> | <i>1273396,81</i> |
| <i>10</i> | <i>499634,82</i> | <i>1273402,12</i> |
| <i>11</i> | <i>499639,11</i> | <i>1273404,95</i> |

*:3Y52*

| <i>Nº</i> | <i>X</i>         | <i>Y</i>          |
|-----------|------------------|-------------------|
| <i>1</i>  | <i>499642,88</i> | <i>1273430,98</i> |
| <i>2</i>  | <i>499631,27</i> | <i>1273452,55</i> |
| <i>3</i>  | <i>499628,36</i> | <i>1273451,38</i> |
| <i>4</i>  | <i>499639,69</i> | <i>1273429,38</i> |

*:3Y53*

| <i>Nº</i> | <i>X</i>         | <i>Y</i>          |
|-----------|------------------|-------------------|
| <i>1</i>  | <i>499660,71</i> | <i>1273499,75</i> |
| <i>2</i>  | <i>499673,05</i> | <i>1273528,63</i> |
| <i>3</i>  | <i>499672,80</i> | <i>1273529,06</i> |
| <i>4</i>  | <i>499667,09</i> | <i>1273540,93</i> |
| <i>5</i>  | <i>499665,06</i> | <i>1273542,53</i> |
| <i>6</i>  | <i>499658,68</i> | <i>1273537,02</i> |
| <i>7</i>  | <i>499658,20</i> | <i>1273536,62</i> |
| <i>8</i>  | <i>499657,05</i> | <i>1273537,95</i> |
| <i>9</i>  | <i>499654,26</i> | <i>1273535,52</i> |
| <i>10</i> | <i>499655,41</i> | <i>1273534,20</i> |
| <i>11</i> | <i>499656,08</i> | <i>1273533,30</i> |
| <i>12</i> | <i>499646,58</i> | <i>1273524,58</i> |
| <i>13</i> | <i>499644,53</i> | <i>1273526,78</i> |
| <i>14</i> | <i>499641,60</i> | <i>1273524,03</i> |
| <i>15</i> | <i>499643,64</i> | <i>1273521,84</i> |
| <i>16</i> | <i>499634,15</i> | <i>1273513,14</i> |
| <i>17</i> | <i>499633,05</i> | <i>1273514,37</i> |
| <i>18</i> | <i>499632,05</i> | <i>1273515,43</i> |
| <i>19</i> | <i>499629,22</i> | <i>1273512,75</i> |
| <i>20</i> | <i>499630,22</i> | <i>1273511,70</i> |
| <i>21</i> | <i>499623,61</i> | <i>1273505,56</i> |
| <i>22</i> | <i>499599,62</i> | <i>1273485,05</i> |
| <i>23</i> | <i>499604,25</i> | <i>1273480,33</i> |
| <i>24</i> | <i>499612,87</i> | <i>1273469,71</i> |

|    |           |            |
|----|-----------|------------|
| 25 | 499618,81 | 1273474,31 |
| 26 | 499623,42 | 1273476,86 |
| 27 | 499648,82 | 1273499,13 |
| 28 | 499650,37 | 1273500,33 |
| 29 | 499652,13 | 1273501,25 |
| 30 | 499655,01 | 1273501,92 |
| 31 | 499657,04 | 1273501,83 |
| 32 | 499658,87 | 1273501,10 |
| 33 | 499660,52 | 1273499,98 |

:3Y54

| Nº | X         | Y          |
|----|-----------|------------|
| 1  | 499602,26 | 1273332,46 |
| 2  | 499593,41 | 1273347,57 |
| 3  | 499583,74 | 1273340,52 |
| 4  | 499554,99 | 1273377,04 |
| 5  | 499545,85 | 1273387,86 |
| 6  | 499543,88 | 1273381,50 |
| 7  | 499548,21 | 1273376,28 |
| 8  | 499539,91 | 1273369,08 |
| 9  | 499543,92 | 1273364,32 |
| 10 | 499538,26 | 1273359,83 |
| 11 | 499533,34 | 1273355,46 |
| 12 | 499541,31 | 1273347,12 |
| 13 | 499546,64 | 1273351,17 |
| 14 | 499543,08 | 1273355,25 |
| 15 | 499545,81 | 1273357,63 |
| 16 | 499546,26 | 1273357,12 |
| 17 | 499548,81 | 1273359,49 |
| 18 | 499552,14 | 1273355,95 |
| 19 | 499559,65 | 1273362,49 |
| 20 | 499582,84 | 1273337,97 |
| 21 | 499590,53 | 1273325,81 |

:3Y55

| Nº | X         | Y          |
|----|-----------|------------|
| 1  | 499524,98 | 1273349,24 |
| 2  | 499523,26 | 1273350,56 |
| 3  | 499525,34 | 1273353,19 |
| 4  | 499523,44 | 1273354,71 |
| 5  | 499525,81 | 1273357,08 |
| 6  | 499521,39 | 1273362,18 |
| 7  | 499515,38 | 1273357,01 |

|           |                  |                   |
|-----------|------------------|-------------------|
| <i>8</i>  | <i>499519,48</i> | <i>1273352,24</i> |
| <i>9</i>  | <i>499519,34</i> | <i>1273352,01</i> |
| <i>10</i> | <i>499510,69</i> | <i>1273343,96</i> |
| <i>11</i> | <i>499515,07</i> | <i>1273338,72</i> |

*:3Y56*

| <i>№</i> | <i>X</i>         | <i>Y</i>          |
|----------|------------------|-------------------|
| <i>1</i> | <i>499531,49</i> | <i>1273286,81</i> |
| <i>2</i> | <i>499528,14</i> | <i>1273292,49</i> |
| <i>3</i> | <i>499526,94</i> | <i>1273291,78</i> |
| <i>4</i> | <i>499527,76</i> | <i>1273290,41</i> |
| <i>5</i> | <i>499509,56</i> | <i>1273279,55</i> |
| <i>6</i> | <i>499505,23</i> | <i>1273276,96</i> |
| <i>7</i> | <i>499511,99</i> | <i>1273275,36</i> |

*:3Y57*

| <i>№</i>  | <i>X</i>        | <i>Y</i>         |
|-----------|-----------------|------------------|
| <i>1</i>  | <i>499505,2</i> | <i>1273277,0</i> |
| <i>2</i>  | <i>499505,2</i> | <i>1273277,0</i> |
| <i>3</i>  | <i>499501,8</i> | <i>1273274,9</i> |
| <i>4</i>  | <i>499489,9</i> | <i>1273295,1</i> |
| <i>5</i>  | <i>499492,6</i> | <i>1273303,7</i> |
| <i>6</i>  | <i>499514,2</i> | <i>1273316,3</i> |
| <i>7</i>  | <i>499514,2</i> | <i>1273316,3</i> |
| <i>8</i>  | <i>499514,2</i> | <i>1273316,3</i> |
| <i>9</i>  | <i>499523,7</i> | <i>1273300,1</i> |
| <i>10</i> | <i>499528,1</i> | <i>1273292,5</i> |

*:3Y58*

| <i>№</i> | <i>X</i>         | <i>Y</i>          |
|----------|------------------|-------------------|
| <i>1</i> | <i>499490,05</i> | <i>1273345,58</i> |
| <i>2</i> | <i>499486,25</i> | <i>1273351,24</i> |
| <i>3</i> | <i>499482,25</i> | <i>1273353,59</i> |

|    |           |            |
|----|-----------|------------|
| 4  | 499470,34 | 1273365,52 |
| 5  | 499469,28 | 1273364,40 |
| 6  | 499467,17 | 1273365,87 |
| 7  | 499465,81 | 1273363,94 |
| 8  | 499461,47 | 1273367,48 |
| 9  | 499460,52 | 1273366,63 |
| 10 | 499460,01 | 1273367,29 |
| 11 | 499458,36 | 1273365,82 |
| 12 | 499458,91 | 1273365,20 |
| 13 | 499455,05 | 1273361,78 |
| 14 | 499462,06 | 1273356,94 |
| 15 | 499461,44 | 1273356,43 |
| 16 | 499456,15 | 1273352,12 |
| 17 | 499458,59 | 1273348,50 |
| 18 | 499459,03 | 1273348,68 |
| 19 | 499460,89 | 1273348,79 |
| 20 | 499463,68 | 1273347,78 |
| 21 | 499465,74 | 1273345,63 |
| 22 | 499470,70 | 1273336,61 |
| 23 | 499473,72 | 1273332,38 |
| 24 | 499479,02 | 1273336,57 |

:3Y59

| <i>Nº</i> | <i>X</i>  | <i>Y</i>   |
|-----------|-----------|------------|
| 1         | 499457,93 | 1273201,15 |
| 2         | 499480,93 | 1273214,32 |
| 3         | 499476,46 | 1273222,96 |
| 4         | 499470,32 | 1273219,71 |
| 5         | 499456,46 | 1273211,99 |
| 6         | 499445,39 | 1273208,02 |
| 7         | 499430,70 | 1273203,25 |
| 8         | 499418,53 | 1273199,31 |
| 9         | 499414,16 | 1273212,83 |
| 10        | 499428,14 | 1273217,23 |
| 11        | 499424,52 | 1273226,34 |
| 12        | 499424,38 | 1273226,29 |
| 13        | 499414,80 | 1273222,77 |
| 14        | 499412,99 | 1273227,88 |
| 15        | 499412,10 | 1273227,68 |
| 16        | 499413,36 | 1273220,88 |
| 17        | 499406,93 | 1273218,96 |
| 18        | 499412,41 | 1273192,17 |
| 19        | 499389,72 | 1273186,26 |

|           |                  |                   |
|-----------|------------------|-------------------|
| <b>20</b> | <b>499392,59</b> | <b>1273178,67</b> |
| <b>21</b> | <b>499431,95</b> | <b>1273190,08</b> |
| <b>22</b> | <b>499432,48</b> | <b>1273189,00</b> |
| <b>23</b> | <b>499436,31</b> | <b>1273190,51</b> |
| <b>24</b> | <b>499436,08</b> | <b>1273191,33</b> |
| <b>25</b> | <b>499437,77</b> | <b>1273192,18</b> |
| <b>26</b> | <b>499437,55</b> | <b>1273192,77</b> |
| <b>27</b> | <b>499457,15</b> | <b>1273202,51</b> |

**:3Y60**

| <b>№</b>  | <b>X</b>         | <b>Y</b>          |
|-----------|------------------|-------------------|
| <b>1</b>  | <b>499365,86</b> | <b>1273230,42</b> |
| <b>2</b>  | <b>499339,58</b> | <b>1273210,60</b> |
| <b>3</b>  | <b>499328,98</b> | <b>1273201,36</b> |
| <b>4</b>  | <b>499326,05</b> | <b>1273207,77</b> |
| <b>5</b>  | <b>499327,42</b> | <b>1273199,87</b> |
| <b>6</b>  | <b>499325,10</b> | <b>1273198,93</b> |
| <b>7</b>  | <b>499324,99</b> | <b>1273193,26</b> |
| <b>8</b>  | <b>499338,63</b> | <b>1273195,75</b> |
| <b>9</b>  | <b>499336,46</b> | <b>1273203,46</b> |
| <b>10</b> | <b>499341,89</b> | <b>1273207,15</b> |
| <b>11</b> | <b>499367,02</b> | <b>1273224,20</b> |

**:3Y61**

| <b>№</b> | <b>X</b>         | <b>Y</b>          |
|----------|------------------|-------------------|
| <b>1</b> | <b>499283,16</b> | <b>1273216,51</b> |
| <b>2</b> | <b>499282,30</b> | <b>1273227,77</b> |
| <b>3</b> | <b>499270,39</b> | <b>1273273,67</b> |
| <b>4</b> | <b>499265,79</b> | <b>1273270,98</b> |
| <b>5</b> | <b>499256,30</b> | <b>1273244,16</b> |
| <b>6</b> | <b>499253,36</b> | <b>1273236,62</b> |
| <b>7</b> | <b>499280,54</b> | <b>1273228,05</b> |

**:3Y62**

| <b>№</b> | <b>X</b>         | <b>Y</b>          |
|----------|------------------|-------------------|
| <b>1</b> | <b>499214,32</b> | <b>1273182,06</b> |
| <b>2</b> | <b>499231,74</b> | <b>1273194,67</b> |
| <b>3</b> | <b>499225,34</b> | <b>1273195,64</b> |
| <b>4</b> | <b>499190,79</b> | <b>1273199,11</b> |
| <b>5</b> | <b>499184,50</b> | <b>1273191,20</b> |
| <b>6</b> | <b>499196,96</b> | <b>1273194,64</b> |

**:3Y63**

| <i><b>№</b></i> | <i><b>X</b></i>         | <i><b>Y</b></i>          |
|-----------------|-------------------------|--------------------------|
| <i><b>1</b></i> | <i><b>499552,15</b></i> | <i><b>1273198,28</b></i> |
| <i><b>2</b></i> | <i><b>499541,09</b></i> | <i><b>1273218,97</b></i> |
| <i><b>3</b></i> | <i><b>499541,03</b></i> | <i><b>1273219,07</b></i> |
| <i><b>4</b></i> | <i><b>499537,48</b></i> | <i><b>1273217,21</b></i> |
| <i><b>5</b></i> | <i><b>499549,22</b></i> | <i><b>1273196,64</b></i> |

**:3Y64**

| <i><b>№</b></i> | <i><b>X</b></i>         | <i><b>Y</b></i>          |
|-----------------|-------------------------|--------------------------|
| <i><b>1</b></i> | <i><b>499384,39</b></i> | <i><b>1272976,01</b></i> |
| <i><b>2</b></i> | <i><b>499389,64</b></i> | <i><b>1272996,83</b></i> |
| <i><b>3</b></i> | <i><b>499386,61</b></i> | <i><b>1272997,59</b></i> |
| <i><b>4</b></i> | <i><b>499388,48</b></i> | <i><b>1273004,86</b></i> |
| <i><b>5</b></i> | <i><b>499385,18</b></i> | <i><b>1273005,55</b></i> |
| <i><b>6</b></i> | <i><b>499381,13</b></i> | <i><b>1272984,00</b></i> |
| <i><b>7</b></i> | <i><b>499375,08</b></i> | <i><b>1272961,05</b></i> |
| <i><b>8</b></i> | <i><b>499381,06</b></i> | <i><b>1272959,85</b></i> |

**:3Y65**

| <i><b>№</b></i>  | <i><b>X</b></i>         | <i><b>Y</b></i>          |
|------------------|-------------------------|--------------------------|
| <i><b>1</b></i>  | <i><b>499455,58</b></i> | <i><b>1272965,99</b></i> |
| <i><b>2</b></i>  | <i><b>499460,74</b></i> | <i><b>1272986,38</b></i> |
| <i><b>3</b></i>  | <i><b>499388,48</b></i> | <i><b>1273004,86</b></i> |
| <i><b>4</b></i>  | <i><b>499386,61</b></i> | <i><b>1272997,59</b></i> |
| <i><b>5</b></i>  | <i><b>499389,64</b></i> | <i><b>1272996,83</b></i> |
| <i><b>6</b></i>  | <i><b>499384,39</b></i> | <i><b>1272976,01</b></i> |
| <i><b>7</b></i>  | <i><b>499381,06</b></i> | <i><b>1272959,85</b></i> |
| <i><b>8</b></i>  | <i><b>499385,34</b></i> | <i><b>1272958,99</b></i> |
| <i><b>9</b></i>  | <i><b>499426,87</b></i> | <i><b>1272962,68</b></i> |
| <i><b>10</b></i> | <i><b>499427,29</b></i> | <i><b>1272964,58</b></i> |
| <i><b>11</b></i> | <i><b>499448,99</b></i> | <i><b>1272958,79</b></i> |
| <i><b>12</b></i> | <i><b>499451,11</b></i> | <i><b>1272967,11</b></i> |

**:3Y66**

| <i><b>№</b></i> | <i><b>X</b></i>         | <i><b>Y</b></i>          |
|-----------------|-------------------------|--------------------------|
| <i><b>1</b></i> | <i><b>499579,29</b></i> | <i><b>1272890,02</b></i> |
| <i><b>2</b></i> | <i><b>499581,31</b></i> | <i><b>1272897,18</b></i> |
| <i><b>3</b></i> | <i><b>499577,51</b></i> | <i><b>1272899,36</b></i> |

|           |                  |                   |
|-----------|------------------|-------------------|
| <i>4</i>  | <i>499565,60</i> | <i>1272904,65</i> |
| <i>5</i>  | <i>499534,48</i> | <i>1272915,65</i> |
| <i>6</i>  | <i>499531,98</i> | <i>1272905,11</i> |
| <i>7</i>  | <i>499539,85</i> | <i>1272903,38</i> |
| <i>8</i>  | <i>499540,20</i> | <i>1272904,53</i> |
| <i>9</i>  | <i>499544,22</i> | <i>1272903,61</i> |
| <i>10</i> | <i>499543,90</i> | <i>1272902,45</i> |
| <i>11</i> | <i>499556,81</i> | <i>1272899,40</i> |
| <i>12</i> | <i>499559,23</i> | <i>1272901,45</i> |

*:3Y67*

| <i>Nº</i> | <i>X</i>         | <i>Y</i>          |
|-----------|------------------|-------------------|
| <i>1</i>  | <i>499627,18</i> | <i>1273384,03</i> |
| <i>2</i>  | <i>499628,94</i> | <i>1273389,30</i> |
| <i>3</i>  | <i>499627,08</i> | <i>1273391,65</i> |
| <i>4</i>  | <i>499621,72</i> | <i>1273399,08</i> |
| <i>5</i>  | <i>499622,33</i> | <i>1273399,52</i> |
| <i>6</i>  | <i>499613,80</i> | <i>1273411,30</i> |
| <i>7</i>  | <i>499597,33</i> | <i>1273427,48</i> |
| <i>8</i>  | <i>499590,88</i> | <i>1273421,46</i> |
| <i>9</i>  | <i>499589,99</i> | <i>1273422,36</i> |
| <i>10</i> | <i>499586,66</i> | <i>1273428,04</i> |
| <i>11</i> | <i>499545,85</i> | <i>1273387,86</i> |
| <i>12</i> | <i>499554,99</i> | <i>1273377,04</i> |
| <i>13</i> | <i>499583,74</i> | <i>1273340,52</i> |
| <i>14</i> | <i>499593,41</i> | <i>1273347,57</i> |
| <i>15</i> | <i>499595,41</i> | <i>1273360,18</i> |

|           |                  |                   |
|-----------|------------------|-------------------|
| <i>16</i> | <i>499606,56</i> | <i>1273399,29</i> |
| <i>17</i> | <i>499603,61</i> | <i>1273404,40</i> |
| <i>18</i> | <i>499597,72</i> | <i>1273406,38</i> |
| <i>19</i> | <i>499594,42</i> | <i>1273405,32</i> |
| <i>20</i> | <i>499589,38</i> | <i>1273402,37</i> |
| <i>21</i> | <i>499595,31</i> | <i>1273392,61</i> |

*:3Y68*

| <i>Nº</i> | <i>X</i>         | <i>Y</i>          |
|-----------|------------------|-------------------|
| <i>1</i>  | <i>499791,94</i> | <i>1272777,89</i> |
| <i>2</i>  | <i>499786,31</i> | <i>1272791,47</i> |
| <i>3</i>  | <i>499768,67</i> | <i>1272792,38</i> |
| <i>4</i>  | <i>499771,04</i> | <i>1272789,85</i> |
| <i>5</i>  | <i>499769,24</i> | <i>1272776,61</i> |



**:3Y69**

| <i>Nº</i> | <i>X</i>         | <i>Y</i>          |
|-----------|------------------|-------------------|
| <b>1</b>  | <b>499049,15</b> | <b>1272976,86</b> |
| <b>2</b>  | <b>499051,84</b> | <b>1272990,10</b> |
| <b>3</b>  | <b>499054,50</b> | <b>1273003,50</b> |
| <b>4</b>  | <b>499030,70</b> | <b>1273008,30</b> |
| <b>5</b>  | <b>499031,10</b> | <b>1273010,40</b> |
| <b>6</b>  | <b>499022,80</b> | <b>1273012,00</b> |
| <b>7</b>  | <b>499022,40</b> | <b>1273010,00</b> |
| <b>8</b>  | <b>498998,74</b> | <b>1273014,79</b> |
| <b>9</b>  | <b>498997,13</b> | <b>1273006,86</b> |
| <b>10</b> | <b>498996,04</b> | <b>1273001,52</b> |
| <b>11</b> | <b>499003,40</b> | <b>1272995,22</b> |
| <b>12</b> | <b>499001,87</b> | <b>1272985,76</b> |
| <b>13</b> | <b>499017,98</b> | <b>1272982,32</b> |
| <b>14</b> | <b>499029,90</b> | <b>1272980,23</b> |
| <b>15</b> | <b>499041,68</b> | <b>1272978,05</b> |

**:3Y70**

| <i>Nº</i> | <i>X</i>         | <i>Y</i>          |
|-----------|------------------|-------------------|
| <b>1</b>  | <b>499235,68</b> | <b>1273197,52</b> |
| <b>2</b>  | <b>499240,44</b> | <b>1273205,33</b> |
| <b>3</b>  | <b>499225,34</b> | <b>1273195,64</b> |
| <b>4</b>  | <b>499231,74</b> | <b>1273194,67</b> |

**:3Y71**

| <i>Nº</i> | <i>X</i>         | <i>Y</i>          |
|-----------|------------------|-------------------|
| <b>1</b>  | <b>499559,99</b> | <b>1272847,71</b> |
| <b>2</b>  | <b>499563,74</b> | <b>1272865,07</b> |
| <b>3</b>  | <b>499558,01</b> | <b>1272866,72</b> |
| <b>4</b>  | <b>499554,33</b> | <b>1272849,70</b> |
| <b>5</b>  | <b>499554,19</b> | <b>1272849,04</b> |

**:3Y72**

| <i>Nº</i> | <i>X</i>         | <i>Y</i>          |
|-----------|------------------|-------------------|
| <b>1</b>  | <b>499861,11</b> | <b>1272833,39</b> |
| <b>2</b>  | <b>499859,82</b> | <b>1272840,62</b> |
| <b>3</b>  | <b>499852,05</b> | <b>1272840,92</b> |
| <b>4</b>  | <b>499854,01</b> | <b>1272831,96</b> |
| <b>5</b>  | <b>499860,23</b> | <b>1272833,32</b> |

**:3Y73**

| <b><i>Nº</i></b> | <b><i>X</i></b>         | <b><i>Y</i></b>          |
|------------------|-------------------------|--------------------------|
| <b><i>1</i></b>  | <b><i>499422,99</i></b> | <b><i>1272872,15</i></b> |
| <b><i>2</i></b>  | <b><i>499424,85</i></b> | <b><i>1272884,95</i></b> |
| <b><i>3</i></b>  | <b><i>499426,01</i></b> | <b><i>1272884,74</i></b> |
| <b><i>4</i></b>  | <b><i>499427,27</i></b> | <b><i>1272891,01</i></b> |
| <b><i>5</i></b>  | <b><i>499412,86</i></b> | <b><i>1272893,81</i></b> |
| <b><i>6</i></b>  | <b><i>499414,56</i></b> | <b><i>1272902,43</i></b> |
| <b><i>7</i></b>  | <b><i>499355,02</i></b> | <b><i>1272917,61</i></b> |
| <b><i>8</i></b>  | <b><i>499347,55</i></b> | <b><i>1272919,19</i></b> |
| <b><i>9</i></b>  | <b><i>499349,27</i></b> | <b><i>1272927,29</i></b> |
| <b><i>10</i></b> | <b><i>499356,64</i></b> | <b><i>1272925,82</i></b> |
| <b><i>11</i></b> | <b><i>499359,87</i></b> | <b><i>1272941,91</i></b> |
| <b><i>12</i></b> | <b><i>499348,01</i></b> | <b><i>1272944,28</i></b> |
| <b><i>13</i></b> | <b><i>499336,43</i></b> | <b><i>1272889,67</i></b> |
| <b><i>14</i></b> | <b><i>499335,48</i></b> | <b><i>1272885,19</i></b> |
| <b><i>15</i></b> | <b><i>499341,50</i></b> | <b><i>1272884,28</i></b> |
| <b><i>16</i></b> | <b><i>499346,78</i></b> | <b><i>1272910,86</i></b> |
| <b><i>17</i></b> | <b><i>499354,34</i></b> | <b><i>1272909,10</i></b> |
| <b><i>18</i></b> | <b><i>499355,20</i></b> | <b><i>1272908,43</i></b> |
| <b><i>19</i></b> | <b><i>499355,79</i></b> | <b><i>1272907,28</i></b> |
| <b><i>20</i></b> | <b><i>499356,18</i></b> | <b><i>1272906,01</i></b> |
| <b><i>21</i></b> | <b><i>499352,54</i></b> | <b><i>1272886,06</i></b> |
| <b><i>22</i></b> | <b><i>499351,73</i></b> | <b><i>1272884,93</i></b> |
| <b><i>23</i></b> | <b><i>499350,51</i></b> | <b><i>1272884,01</i></b> |
| <b><i>24</i></b> | <b><i>499349,23</i></b> | <b><i>1272883,55</i></b> |
| <b><i>25</i></b> | <b><i>499343,83</i></b> | <b><i>1272883,99</i></b> |

**:3Y74**

| <b><i>Nº</i></b> | <b><i>X</i></b>         | <b><i>Y</i></b>          |
|------------------|-------------------------|--------------------------|
| <b><i>1</i></b>  | <b><i>499335,48</i></b> | <b><i>1272885,19</i></b> |
| <b><i>2</i></b>  | <b><i>499336,43</i></b> | <b><i>1272889,67</i></b> |
| <b><i>3</i></b>  | <b><i>499329,01</i></b> | <b><i>1272882,69</i></b> |

**:3Y75**

| <b><i>Nº</i></b> | <b><i>X</i></b>         | <b><i>Y</i></b>          |
|------------------|-------------------------|--------------------------|
| <b><i>1</i></b>  | <b><i>499546,22</i></b> | <b><i>1272999,12</i></b> |
| <b><i>2</i></b>  | <b><i>499547,54</i></b> | <b><i>1273012,57</i></b> |
| <b><i>3</i></b>  | <b><i>499542,91</i></b> | <b><i>1273019,43</i></b> |
| <b><i>4</i></b>  | <b><i>499534,66</i></b> | <b><i>1273018,44</i></b> |
| <b><i>5</i></b>  | <b><i>499534,74</i></b> | <b><i>1273013,67</i></b> |
| <b><i>6</i></b>  | <b><i>499519,51</i></b> | <b><i>1273014,11</i></b> |

|           |                  |                   |
|-----------|------------------|-------------------|
| <i>7</i>  | <i>499519,51</i> | <i>1273006,73</i> |
| <i>8</i>  | <i>499515,14</i> | <i>1273006,73</i> |
| <i>9</i>  | <i>499515,14</i> | <i>1272999,70</i> |
| <i>10</i> | <i>499519,10</i> | <i>1272999,71</i> |
| <i>11</i> | <i>499542,43</i> | <i>1272999,54</i> |
| <i>12</i> | <i>499545,32</i> | <i>1272999,17</i> |

*:3Y76*

| <i>Nº</i> | <i>X</i>         | <i>Y</i>          |
|-----------|------------------|-------------------|
| <i>1</i>  | <i>499552,31</i> | <i>1273000,14</i> |
| <i>2</i>  | <i>499549,68</i> | <i>1273020,25</i> |
| <i>3</i>  | <i>499542,91</i> | <i>1273019,43</i> |
| <i>4</i>  | <i>499547,58</i> | <i>1273012,50</i> |
| <i>5</i>  | <i>499546,22</i> | <i>1272999,12</i> |

*:3Y77*

| <i>Nº</i> | <i>X</i>         | <i>Y</i>          |
|-----------|------------------|-------------------|
| <i>1</i>  | <i>499534,66</i> | <i>1273018,44</i> |
| <i>2</i>  | <i>499514,65</i> | <i>1273019,73</i> |
| <i>3</i>  | <i>499513,30</i> | <i>1272999,70</i> |
| <i>4</i>  | <i>499515,14</i> | <i>1272999,70</i> |
| <i>5</i>  | <i>499515,14</i> | <i>1273006,73</i> |
| <i>6</i>  | <i>499519,51</i> | <i>1273006,73</i> |
| <i>7</i>  | <i>499519,51</i> | <i>1273014,11</i> |
| <i>8</i>  | <i>499534,74</i> | <i>1273013,67</i> |

*:3Y78*

| <i>Nº</i> | <i>X</i>         | <i>Y</i>          |
|-----------|------------------|-------------------|
| <i>1</i>  | <i>499718,84</i> | <i>1273103,17</i> |
| <i>2</i>  | <i>499714,30</i> | <i>1273114,57</i> |
| <i>3</i>  | <i>499709,62</i> | <i>1273112,80</i> |
| <i>4</i>  | <i>499709,47</i> | <i>1273113,10</i> |
| <i>5</i>  | <i>499698,67</i> | <i>1273107,42</i> |
| <i>6</i>  | <i>499708,82</i> | <i>1273098,82</i> |

*:3Y79*

| <i>Nº</i> | <i>X</i>         | <i>Y</i>          |
|-----------|------------------|-------------------|
| <i>1</i>  | <i>499687,17</i> | <i>1273158,39</i> |
| <i>2</i>  | <i>499679,67</i> | <i>1273173,35</i> |
| <i>3</i>  | <i>499682,74</i> | <i>1273174,81</i> |
| <i>4</i>  | <i>499681,20</i> | <i>1273177,88</i> |

|           |                  |                   |
|-----------|------------------|-------------------|
| <i>5</i>  | <i>499679,95</i> | <i>1273180,24</i> |
| <i>6</i>  | <i>499653,03</i> | <i>1273179,95</i> |
| <i>7</i>  | <i>499641,09</i> | <i>1273167,57</i> |
| <i>8</i>  | <i>499646,73</i> | <i>1273144,21</i> |
| <i>9</i>  | <i>499667,41</i> | <i>1273149,78</i> |
| <i>10</i> | <i>499673,16</i> | <i>1273156,95</i> |
| <i>11</i> | <i>499671,53</i> | <i>1273160,06</i> |
| <i>12</i> | <i>499669,58</i> | <i>1273159,02</i> |
| <i>13</i> | <i>499669,01</i> | <i>1273160,26</i> |
| <i>14</i> | <i>499669,92</i> | <i>1273160,67</i> |
| <i>15</i> | <i>499664,42</i> | <i>1273172,64</i> |
| <i>16</i> | <i>499660,77</i> | <i>1273170,96</i> |
| <i>17</i> | <i>499659,33</i> | <i>1273174,13</i> |
| <i>18</i> | <i>499653,90</i> | <i>1273174,52</i> |
| <i>19</i> | <i>499652,01</i> | <i>1273173,65</i> |
| <i>20</i> | <i>499650,60</i> | <i>1273171,30</i> |
| <i>21</i> | <i>499651,97</i> | <i>1273168,31</i> |
| <i>22</i> | <i>499650,48</i> | <i>1273167,41</i> |
| <i>23</i> | <i>499657,28</i> | <i>1273155,66</i> |
| <i>24</i> | <i>499658,42</i> | <i>1273154,26</i> |
| <i>25</i> | <i>499660,37</i> | <i>1273150,83</i> |
| <i>26</i> | <i>499671,07</i> | <i>1273155,84</i> |

*:3Y80*

| <i>Nº</i> | <i>X</i>         | <i>Y</i>          |
|-----------|------------------|-------------------|
| <i>1</i>  | <i>499622,91</i> | <i>1273159,20</i> |
| <i>2</i>  | <i>499620,49</i> | <i>1273162,16</i> |
| <i>3</i>  | <i>499595,00</i> | <i>1273144,36</i> |

*:3Y81*

| <i>Nº</i> | <i>X</i>         | <i>Y</i>          |
|-----------|------------------|-------------------|
| <i>1</i>  | <i>499458,59</i> | <i>1273348,50</i> |
| <i>2</i>  | <i>499456,15</i> | <i>1273352,12</i> |
| <i>3</i>  | <i>499461,44</i> | <i>1273356,43</i> |
| <i>4</i>  | <i>499462,06</i> | <i>1273356,94</i> |
| <i>5</i>  | <i>499455,05</i> | <i>1273361,78</i> |
| <i>6</i>  | <i>499442,74</i> | <i>1273350,85</i> |
| <i>7</i>  | <i>499442,42</i> | <i>1273351,22</i> |
| <i>8</i>  | <i>499441,10</i> | <i>1273350,08</i> |
| <i>9</i>  | <i>499441,43</i> | <i>1273349,69</i> |
| <i>10</i> | <i>499440,62</i> | <i>1273349,01</i> |
| <i>11</i> | <i>499443,16</i> | <i>1273346,06</i> |

|    |           |            |
|----|-----------|------------|
| 12 | 499444,01 | 1273343,82 |
| 13 | 499445,20 | 1273341,66 |
| 14 | 499457,72 | 1273348,38 |
| 15 | 499457,88 | 1273348,22 |

:3482

| Nº | X         | Y          |
|----|-----------|------------|
| 1  | 499655,87 | 1273009,28 |
| 2  | 499652,29 | 1273016,02 |
| 3  | 499652,38 | 1273021,81 |
| 4  | 499656,91 | 1273021,81 |
| 5  | 499656,49 | 1273029,00 |
| 6  | 499641,59 | 1273028,07 |
| 7  | 499639,65 | 1273073,92 |
| 8  | 499642,01 | 1273076,23 |
| 9  | 499629,58 | 1273072,80 |
| 10 | 499623,74 | 1273072,79 |
| 11 | 499624,23 | 1273071,37 |
| 12 | 499614,93 | 1273068,56 |
| 13 | 499615,00 | 1273068,37 |
| 14 | 499619,19 | 1273056,13 |
| 15 | 499616,76 | 1273055,30 |
| 16 | 499619,71 | 1273046,63 |
| 17 | 499600,86 | 1273040,18 |
| 18 | 499602,49 | 1273001,86 |
| 19 | 499611,14 | 1273001,90 |
| 20 | 499607,30 | 1273032,00 |
| 21 | 499625,42 | 1273032,69 |
| 22 | 499636,34 | 1273026,67 |
| 23 | 499646,42 | 1273023,77 |
| 24 | 499650,95 | 1273008,49 |

:3483

| Nº | X         | Y          |
|----|-----------|------------|
| 1  | 499266,43 | 1273100,83 |
| 2  | 499275,52 | 1273118,31 |
| 3  | 499270,83 | 1273121,24 |
| 4  | 499271,51 | 1273122,38 |
| 5  | 499269,45 | 1273123,65 |
| 6  | 499270,32 | 1273125,17 |
| 7  | 499271,34 | 1273124,42 |

|    |           |            |
|----|-----------|------------|
| 8  | 499273,53 | 1273128,28 |
| 9  | 499273,15 | 1273128,53 |
| 10 | 499280,77 | 1273141,20 |
| 11 | 499264,92 | 1273139,84 |
| 12 | 499252,85 | 1273130,93 |
| 13 | 499243,44 | 1273117,74 |
| 14 | 499254,23 | 1273109,79 |
| 15 | 499253,85 | 1273109,26 |
| 16 | 499255,40 | 1273108,13 |
| 17 | 499255,78 | 1273108,65 |

:3484

| №  | X         | Y          |
|----|-----------|------------|
| 1  | 499489,91 | 1273295,15 |
| 2  | 499492,59 | 1273303,68 |
| 3  | 499514,16 | 1273316,34 |
| 4  | 499510,47 | 1273322,62 |
| 5  | 499507,10 | 1273330,27 |
| 6  | 499515,07 | 1273338,72 |
| 7  | 499510,69 | 1273343,96 |
| 8  | 499510,33 | 1273344,38 |
| 9  | 499506,24 | 1273349,15 |
| 10 | 499503,19 | 1273346,55 |
| 11 | 499500,96 | 1273344,67 |
| 12 | 499487,56 | 1273349,76 |
| 13 | 499486,25 | 1273351,24 |
| 14 | 499490,05 | 1273345,58 |
| 15 | 499473,72 | 1273332,38 |
| 16 | 499470,93 | 1273330,16 |
| 17 | 499465,78 | 1273321,82 |
| 18 | 499446,06 | 1273310,92 |
| 19 | 499445,76 | 1273311,36 |
| 20 | 499444,39 | 1273310,50 |
| 21 | 499455,31 | 1273291,41 |
| 22 | 499462,89 | 1273280,10 |