

**Проект межевания территории в границах улицы Я. Фабрициуса,  
Вокзальная, 23 Июля, Ротная, Советская, Рабочая, Кузнецкая,  
Спортивная, Гражданская в городе Пскове.**

**Основная часть проекта межевания**

*1. Общие положения*

Проектируемая территория располагается в границах улицы Я. Фабрициуса, Вокзальная, 23 Июля, Ротная, Советская, Рабочая, Кузнецкая, Спортивная, Гражданская в городе Пскове) в границах кадастровых кварталов:60:27:0020202,60:27:0020203,60:27:0020204,60:27:0020207,60:27:0020209,60:27:0020211,60:27:0020301,60:27:0020302,60:27:0020303,60:27:0020304,60:27:0020305,60:27:0020306,60:27:0020307,60:27:0020308,60:27:0020309,60:27:0020310,60:27:0020311,60:27:0020312,60:27:0020313,60:27:0020314.

Проект межевания территории улицы Я. Фабрициуса, Вокзальная, 23 Июля, Ротная, Советская, Рабочая, Кузнецкая, Спортивная, Гражданская в городе Пскове разработана на основании Постановления Администрации города Пскова от 09.02.2023 № 171 «О принятии решения о подготовке проекта межевания территории в границах улицы Я. Фабрициуса, Вокзальная, 23 Июля, Ротная, Советская, Рабочая, Кузнецкая, Спортивная, Гражданская в городе Пскове».

*2. Перечень и сведения о площади образуемых земельных участков, способы их образования. Вид разрешенного использования образуемых земельных участков.*

Условный номер ЗУ	Площадь, м <sup>2</sup>	Вид разрешенного использования	Код	Способ, вариант образования земельного участка	Местоположение (ориентировочно)
:ЗУ1	1801	Улично-дорожная сеть	12.0.1	Образование из земель, находящихся в государственной или муниципальной собственности.	Внутриквартальный проезд
:ЗУ2	1674	Земельные участки (территории) общего пользования	12.0	Образование из земель, находящихся в государственной или муниципальной собственности.	Псковская область, г. Псков, территория между ул. Кузнецкой, д. 21 и ул. Гражданской, д. 11Б
:ЗУ3	5908	Улично-дорожная сеть	12.0.1	Образование из земель, находящихся в государственной или муниципальной собственности.	Внутриквартальный проезд
:ЗУ4	540	Земельные участки (территории) общего пользования	12.0	Образование из земель, находящихся в государственной или муниципальной собственности.	Внутриквартальный проезд
:ЗУ5	4337	Среднеэтажная жилая застройка	2.5	Образование из земель, находящихся в государственной или муниципальной собственности. Перераспределение ЗУ с КН 60:27:0020202:1	Псковская область, г. Псков, ул. Кузнецкая, д. 17/2 и ул. Я. Фабрициуса, д. 2/17
:ЗУ6	1860	Государственное управление	3.8.1	Образование из земель, находящихся в государственной или муниципальной собственности. Перераспределение ЗУ с КН 60:27:0020202:24	Псковская область, г. Псков, ул. Я. Фабрициуса, д. 2А

:ЗУ7	619	Земельные участки (территории) общего пользования	12.0	Образование из земель, находящихся в государственной или муниципальной собственности.	Внутриквартальный проезд
:ЗУ8	1401	Земельные участки (территории) общего пользования	12.0	Образование из земель, находящихся в государственной или муниципальной собственности.	Внутриквартальный проезд
:ЗУ9	1578	Государственное управление	3.8.1	Образование из земель, находящихся в государственной или муниципальной собственности.	Псковская область, г. Псков, ул. Я. Фабрициуса, д. 6
:ЗУ10	352	Земельные участки (территории) общего пользования	12.0	Образование из земель, находящихся в государственной или муниципальной собственности.	Внутриквартальный проезд
:ЗУ11	3753	Среднеэтажная жилая застройка	2.5	Образование из земель, находящихся в государственной или муниципальной собственности. Перераспределение ЗУ с КН 60:27:0020202:41 и 60:27:0020202:686	Псковская область, г. Псков, ул. Я. Фабрициуса, д. 6А
:ЗУ12	2840	Среднеэтажная жилая застройка	2.5	Образование из земель, находящихся в государственной или муниципальной собственности. Перераспределение ЗУ с КН 60:27:0020202:4	Псковская область, г. Псков, ул. Я. Фабрициуса, д. 8
:ЗУ13	9425	Улично-дорожная сеть	12.0.1	Образование из земель, находящихся в государственной или муниципальной собственности.	Перекрёсток ул. Кузнецкая, ул. Советская, ул. Я. Фабрициуса
:ЗУ14	2668	Среднеэтажная жилая застройка	2.5	Образование из земель, находящихся в государственной	Псковская область, г. Псков, ул. Советская, д. 55

				или муниципальной собственности.	
:ЗУ15	966	Земельные участки (территории) общего пользования	12.0	Образование из земель, находящихся в государственной или муниципальной собственности.	Внутриквартальный проезд
:ЗУ16	3234	Земельные участки (территории) общего пользования	12.0	Образование из земель, находящихся в государственной или муниципальной собственности.	Внутриквартальный проезд
:ЗУ17	246	Земельные участки (территории) общего пользования	12.0	Образование из земель, находящихся в государственной или муниципальной собственности.	Внутриквартальный проезд
:ЗУ18	429	Земельные участки (территории) общего пользования	12.0	Образование из земель, находящихся в государственной или муниципальной собственности.	Внутриквартальный проезд
:ЗУ19	2326	Земельные участки (территории) общего пользования	12.0	Образование из земель, находящихся в государственной или муниципальной собственности.	Внутриквартальный проезд
:ЗУ20	1233	Земельные участки (территории) общего пользования	12.0	Образование из земель, находящихся в государственной или муниципальной собственности.	Внутриквартальный проезд
:ЗУ21	579	Улично-дорожная сеть	12.0.1	Образование из земель, находящихся в государственной или муниципальной собственности.	Внутриквартальный проезд

:ЗУ22	87	Земельные участки (территории) общего пользования	12.0	Образование из земель, находящихся в государственной или муниципальной собственности.	Внутриквартальный проезд
:ЗУ23	181	Земельные участки (территории) общего пользования	12.0	Образование из земель, находящихся в государственной или муниципальной собственности.	Псковская область, г. Псков, ул. Советская, у дома 94
:ЗУ24	1156	Земельные участки (территории) общего пользования	12.0	Образование из земель, находящихся в государственной или муниципальной собственности.	Псковская область, г. Псков, ул. Гражданская, у дома 12
:ЗУ25	706	Улично-дорожная сеть	12.0.1	Образование из земель, находящихся в государственной или муниципальной собственности.	Внутриквартальный проезд
:ЗУ26	4281	Среднеэтажная жилая застройка	2.5	Образование из земель, находящихся в государственной или муниципальной собственности. Перераспределение ЗУ с КН 60:27:0020308:3	Псковская область, г. Псков, ул. Стахановская, д. 1
:ЗУ27	322	Земельные участки (территории) общего пользования	12.0	Образование из земель, находящихся в государственной или муниципальной собственности.	Внутриквартальный проезд
:ЗУ28	1895	Земельные участки (территории) общего пользования	12.0	Образование из земель, находящихся в государственной или муниципальной собственности.	Псковская область, г. Псков, ул. Я. Фабрициуса и ул. Металлистов
:ЗУ29	3610	Среднеэтажная жилая застройка	2.5	Образование из земель, находящихся в государственной или муниципальной собственности.	Псковская область, г. Псков, ул. Я. Фабрициуса, д. 5

				Перераспределение ЗУ с КН 60:27:0020303:14	
:ЗУ30	564	Земельные участки (территории) общего пользования	12.0	Образование из земель, находящихся в государственной или муниципальной собственности.	Внутриквартальный проезд
:ЗУ31	1407	Благоустройство территории	12.0.2	Образование из земель, находящихся в государственной или муниципальной собственности.	Псковская область, г. Псков, территория между ул. Стахановская, д. 2 и ул. Я. Фабрициуса, д. 9
:ЗУ32	135	Предоставление коммунальных услуг	3.1.1	Образование из земель, находящихся в государственной или муниципальной собственности.	Псковская область, г. Псков, ул. Стахановская, у дома 8
:ЗУ33	2625	Благоустройство территории	12.0.2	Образование из земель, находящихся в государственной или муниципальной собственности.	Псковская область, г. Псков, ул. Я. Фабрициуса, между д. 17 и д. 19
:ЗУ34	1591	Благоустройство территории	12.0.2	Образование из земель, находящихся в государственной или муниципальной собственности.	Псковская область, г. Псков, ул. Стахановская, у д. 14
:ЗУ35	3913	Земельные участки (территории) общего пользования	12.0	Образование из земель, находящихся в государственной или муниципальной собственности.	Внутриквартальный проезд
:ЗУ36	2028	Малоэтажная многоквартирная жилая застройка	2.1.1	Образование из земель, находящихся в государственной или муниципальной собственности. Перераспределение ЗУ с КН 60:27:0020304:6	Псковская область, г. Псков, ул. Я. Фабрициуса, д. 27

:ЗУ37	2902	Среднеэтажная жилая застройка	2.5	Образование из земель, находящихся в государственной или муниципальной собственности. Перераспределение ЗУ с КН 60:27:0020304:4	Псковская область, г. Псков, ул. Вокзальная, д. 38
:ЗУ38	234	Магазины	4.4	Образование из земель, находящихся в государственной или муниципальной собственности.	Псковская область, г. Псков, ул. Я. Фабрициуса, д. 27Б
:ЗУ39	2075	Земельные участки (территории) общего пользования	12.0	Образование из земель, находящихся в государственной или муниципальной собственности.	Внутриквартальный проезд
:ЗУ40	1591	Благоустройство территории	12.0.2	Образование из земель, находящихся в государственной или муниципальной собственности.	Псковская область, г. Псков, ул. Вокзальная
:ЗУ41	96	Земельные участки (территории) общего пользования	12.0	Образование из земель, находящихся в государственной или муниципальной собственности.	Псковская область, г. Псков, ул. Вокзальная
:ЗУ42	1376	Земельные участки (территории) общего пользования	12.0	Образование из земель, находящихся в государственной или муниципальной собственности.	Внутриквартальный проезд
:ЗУ43	1684	Земельные участки (территории) общего пользования	12.0	Образование из земель, находящихся в государственной или муниципальной собственности.	Внутриквартальный проезд
:ЗУ44	911	Земельные участки (территории) общего пользования	12.0	Образование из земель, находящихся в государственной или муниципальной собственности.	Внутриквартальный проезд

:ЗУ45	1252	Земельные участки (территории) общего пользования	12.0	Образование из земель, находящихся в государственной или муниципальной собственности.	Внутриквартальный проезд
:ЗУ46	400	Земельные участки (территории) общего пользования	12.0	Образование из земель, находящихся в государственной или муниципальной собственности.	Внутриквартальный проезд
:ЗУ47	1800	Улично-дорожная сеть	12.0.1	Образование из земель, находящихся в государственной или муниципальной собственности.	Внутриквартальный проезд
:ЗУ48	395	Магазины	4.4	Образование из земель, находящихся в государственной или муниципальной собственности.	Псковская область, г. Псков, ул. Металлистов, д. 30А
:ЗУ49	3325	Улично-дорожная сеть	12.0.1	Образование из земель, находящихся в государственной или муниципальной собственности.	Внутриквартальный проезд
:ЗУ50	219	Земельные участки (территории) общего пользования	12.0	Образование из земель, находящихся в государственной или муниципальной собственности.	Внутриквартальный проезд
:ЗУ51	415	Земельные участки (территории) общего пользования	12.0	Образование из земель, находящихся в государственной или муниципальной собственности.	Внутриквартальный проезд
:ЗУ52	3892	Улично-дорожная сеть	12.0.1	Образование из земель, находящихся в государственной или муниципальной собственности.	Псковская область, г. Псков, ул. Рабочая



:ЗУ53	2956	Общежития	3.2.4	Образование из земель, находящихся в государственной или муниципальной собственности. Перераспределение ЗУ с КН 60:27:0020307:1	Псковская область, г. Псков, ул. Ротная, д. 37
:ЗУ54	8104	Улично-дорожная сеть	12.0.1	Образование из земель, находящихся в государственной или муниципальной собственности.	Псковская область, г. Псков, ул. Ротная
:ЗУ55	10630	Улично-дорожная сеть	12.0.1	Образование из земель, находящихся в государственной или муниципальной собственности.	Псковская область, г. Псков, ул. 23 Июля
:ЗУ56	588	Земельные участки (территории) общего пользования	12.0	Образование из земель, находящихся в государственной или муниципальной собственности.	Внутриквартальный проезд
:ЗУ57	556	Земельные участки (территории) общего пользования	12.0	Образование из земель, находящихся в государственной или муниципальной собственности.	Внутриквартальный проезд
:ЗУ58	2553	Земельные участки (территории) общего пользования	12.0	Образование из земель, находящихся в государственной или муниципальной собственности.	Внутриквартальный проезд
:ЗУ59	2340	Улично-дорожная сеть	12.0.1	Образование из земель, находящихся в государственной или муниципальной собственности.	Внутриквартальный проезд
:ЗУ60	15480	Улично-дорожная сеть	12.0.1	Образование из земель, находящихся в государственной или муниципальной собственности.	Псковская область, г. Псков, ул. Стахановская

:ЗУ61	397	Предоставление коммунальных услуг	3.1.1	Образование из земель, находящихся в государственной или муниципальной собственности.	Псковская область, г. Псков, ул. Стахановская, у дома 6
:ЗУ62	277	Земельные участки (территории) общего пользования	12.0	Образование из земель, находящихся в государственной или муниципальной собственности.	Внутриквартальный проезд
:ЗУ63	1019	Земельные участки (территории) общего пользования	12.0	Образование из земель, находящихся в государственной или муниципальной собственности.	Внутриквартальный проезд
:ЗУ64	196	Земельные участки (территории) общего пользования	12.0	Образование из земель, находящихся в государственной или муниципальной собственности.	Внутриквартальный проезд
:ЗУ65	655	Земельные участки (территории) общего пользования	12.0	Образование из земель, находящихся в государственной или муниципальной собственности.	Внутриквартальный проезд
:ЗУ66	25	Земельные участки (территории) общего пользования	12.0	Образование из земель, находящихся в государственной или муниципальной собственности.	Внутриквартальный проезд
:ЗУ67	163	Благоустройство территории	12.0.2	Образование из земель, находящихся в государственной или муниципальной собственности.	Внутриквартальный проезд
:ЗУ68	7937	Земельные участки (территории) общего пользования	12.0	Образование из земель, находящихся в государственной или муниципальной собственности.	Псковская область, г. Псков, ул. Спортивная

:ЗУ69	3703	Малоэтажная многоквартирная жилая застройка	2.1.1	Образование из земель, находящихся в государственной или муниципальной собственности. Перераспределение ЗУ с КН 60:27:0020304:5	Псковская область, г. Псков, ул. Вокзальная, д. 36
:ЗУ70	113	Земельные участки (территории) общего пользования	12.0	Образование из земель, находящихся в государственной или муниципальной собственности.	Внутриквартальный проезд
:ЗУ71	121	Земельные участки (территории) общего пользования	12.0	Образование из земель, находящихся в государственной или муниципальной собственности.	Внутриквартальный проезд

:ЗУ72	2754	Среднеэтажная жилая застройка	2.5	Образование из земель, находящихся в государственной или муниципальной собственности. Перераспределение ЗУ с КН 60:27:0020202:685	Псковская область, г. Псков, ул. Гражданская, д. 11
:ЗУ73	2311	Среднеэтажная жилая застройка	2.5	Образование из земель, находящихся в государственной или муниципальной собственности. Перераспределение ЗУ с КН 60:27:0020202:686	Псковская область, г. Псков, ул. Гражданская, д. 9А
:ЗУ74	216	Земельные участки (территории) общего пользования	12.0	Образование из земель, находящихся в государственной или муниципальной собственности. Перераспределение ЗУ с КН 60:27:0020202:41	Внутриквартальный проезд
:ЗУ75	965	Малоэтажная многоквартирная жилая застройка	2.1.1	Образование из земель, находящихся в государственной или муниципальной собственности. Перераспределение ЗУ с КН	Псковская область, г. Псков, ул. Вокзальная, д. 26

				60:27:0020306:477 и 60:27:0020306:651	
:ЗУ76	1029	Малоэтажная многоквартирная жилая застройка	2.1.1	Образование из земель, находящихся в государственной или муниципальной собственности. Перераспределение ЗУ с КН 60:27:0020306:477 и 60:27:0020306:651	Псковская область, г. Псков, ул. Вокзальная, д. 28

Изменение одного вида разрешенного использования земельных участков и объектов капитального строительства на другой вид такого использования осуществляется в соответствии с градостроительным регламентом территориальной зоны при условии соблюдения требований технических регламентов.

Основные и вспомогательные виды разрешенного использования земельных участков и объектов капитального строительства правообладателями земельных участков и объектов капитального строительства, за исключением органов государственной власти, органов местного самоуправления, государственных и муниципальных учреждений, государственных и муниципальных унитарных предприятий, выбираются самостоятельно без дополнительных разрешений и согласования.

*3. Перечень и сведения о площади образуемых земельных участков, которые будут отнесены к территориям общего пользования, в том числе в отношении которых предполагаются резервирование и (или) изъятие для государственных или муниципальных нужд*

:ЗУ1 – 1801 кв.м., :ЗУ2 – 1674 кв.м., :ЗУ3 – 5908 кв.м., :ЗУ4 – 540 кв.м., :ЗУ7 – 619 кв.м., :ЗУ8 – 339 кв.м., :ЗУ10 – 352 кв.м., :ЗУ13 – 9425 кв.м., :ЗУ15 – 966 кв.м., :ЗУ16 – 2220 кв.м., :ЗУ17 – 246 кв.м., :ЗУ18 – 429 кв.м., :ЗУ19 – 2326 кв.м., :ЗУ20 – 1233 кв.м. :ЗУ21 – 119 кв.м., :ЗУ22 – 87 кв.м., :ЗУ23 - 181 кв.м., :ЗУ24 – 1156 кв.м., :ЗУ25 – 706 кв.м., :ЗУ27 – 322 кв.м., :ЗУ28 – 1895 кв.м., :ЗУ30 - 564 кв.м., :ЗУ31 – 1407 кв.м., :ЗУ33 – 2625 кв.м., :ЗУ34 – 1591 кв.м., :ЗУ35 – 4402 кв.м., :ЗУ39 – 2075 кв.м., :ЗУ40 – 1591 кв.м., :ЗУ41 – 96 кв.м., :ЗУ42 - 1376 кв.м., :ЗУ43 – 1684 кв.м., :ЗУ44 – 911 кв.м., :ЗУ45 – 1252 кв.м., :ЗУ46 – 400 кв.м., :ЗУ47 – 1749 кв.м., :ЗУ49 – 3185 кв.м., :ЗУ50 – 219 кв.м., :ЗУ51 – 415 кв.м., :ЗУ52 – 3892 кв.м., :ЗУ54 – 8104 кв.м., :ЗУ55 – 10630 кв.м., :ЗУ56 – 588 кв.м., :ЗУ57 – 556 кв.м., :ЗУ58 – 2553 кв.м., :ЗУ59 – 2340 кв.м., :ЗУ60 – 15984 кв.м., :ЗУ61 – 397 кв.м., :ЗУ62 – 277 кв.м., :ЗУ63 – 1019 кв.м.,

:ЗУ64 – 196 кв.м., :ЗУ65 – 655 кв.м., :ЗУ66 – 25 кв.м., :ЗУ67 – 163 кв.м., :ЗУ68 – 7937 кв.м., :ЗУ70 -331 кв.м., :ЗУ71 – 113 кв.м.

*4. Каталог координат красных линий.*

№	X	Y
1	499359,22	1273477,33
2	499358,95	1273480,50
3	499341,33	1273510,51
4	499340,23	1273509,87
5	499327,42	1273531,69
6	499324,23	1273530,00
7	499213,09	1273735,87
8	499198,44	1273728,15
9	499198,00	1273729,02
10	499114,19	1273686,87
11	499059,46	1273660,25
12	499046,71	1273654,08
13	498977,59	1273620,47
14	498951,32	1273608,28
15	498972,20	1273540,56
16	498975,96	1273528,27
17	498993,45	1273470,99
18	498996,00	1273462,63
19	499015,97	1273397,26
20	499023,10	1273373,92
21	499024,57	1273370,75
22	499026,91	1273365,73
23	499028,08	1273363,43
24	499033,28	1273351,64
25	499035,43	1273347,41
26	499041,23	1273337,38
27	499044,02	1273331,96
28	499054,13	1273314,71
29	499057,52	1273313,75
30	499098,14	1273334,53
31	499103,81	1273337,43
32	499122,29	1273346,38
33	499126,72	1273348,91
34	499126,11	1273350,14
35	499204,88	1273390,29
36	499247,18	1273411,71
37	499316,44	1273452,84
38	498993,63	1273359,41
39	498974,22	1273416,83
40	498961,58	1273464,30
41	498944,94	1273519,00
42	498943,27	1273524,47

43	498929,57	1273569,51
44	498921,09	1273598,46
45	498894,87	1273590,51
46	498886,99	1273576,79
47	498877,06	1273558,18
48	498844,36	1273497,39
49	498841,70	1273492,26
50	498809,27	1273429,66
51	498894,20	1273374,97
52	498941,11	1273345,01
53	498945,04	1273337,43
54	498945,68	1273335,79
55	498783,86	1273447,95
56	498819,12	1273516,96
57	498824,64	1273524,55
58	498812,59	1273536,34
59	498798,58	1273545,19
60	498803,33	1273551,84
61	498800,48	1273556,71
62	498801,46	1273557,22
63	498800,48	1273559,08
64	498799,51	1273558,57
65	498757,01	1273639,72
66	498758,24	1273640,36
67	498757,08	1273642,58
68	498755,84	1273641,94
69	498753,98	1273645,50
70	498755,44	1273646,22
71	498747,53	1273663,42
72	498724,15	1273653,21
73	498619,15	1273604,90
74	498627,74	1273599,44
75	498589,60	1273545,07
76	498643,83	1273519,77
77	498641,97	1273516,64
78	498668,95	1273503,73
79	498673,84	1273502,04
80	498713,82	1273482,44
81	498718,63	1273480,43
82	498756,51	1273461,62
83	498757,26	1273463,34
84	498764,71	1273459,51
85	498775,38	1273454,01
86	498839,49	1273535,84
87	498851,98	1273560,14
88	498857,03	1273570,79
89	498860,10	1273576,39
90	498864,33	1273582,84
91	498869,25	1273588,86
92	498880,11	1273598,54
93	498884,33	1273601,28
94	498890,44	1273604,61

95	498916,61	1273612,64
96	498898,12	1273670,64
97	498879,75	1273733,35
98	498809,46	1273708,88
99	498802,77	1273706,82
100	498760,48	1273691,19
101	498763,93	1273682,26
102	498780,85	1273636,63
103	498775,32	1273635,11
104	498812,81	1273563,52
105	498829,69	1273531,50
106	498743,68	1273719,35
107	498777,80	1273731,70
108	498869,63	1273767,90
109	498837,64	1273871,84
110	498831,84	1273892,63
111	498800,33	1273995,40
112	498769,08	1274096,39
113	498754,81	1274145,65
114	498732,93	1274217,27
115	498726,32	1274239,07
116	498709,98	1274294,82
117	498707,93	1274301,77
118	498686,11	1274375,88
119	498683,88	1274383,46
120	498681,29	1274391,81
121	498681,59	1274391,90
122	498681,22	1274393,06
123	498681,70	1274393,21
124	498681,03	1274395,34
125	498680,57	1274395,19
126	498676,01	1274409,86
127	498677,17	1274410,22
128	498675,99	1274413,98
129	498674,85	1274413,62
130	498666,65	1274440,08
131	498656,96	1274471,23
132	498652,74	1274486,62
133	498632,57	1274477,00
134	498632,01	1274478,18
135	498611,83	1274468,56
136	498612,39	1274467,39
137	498539,51	1274432,01
138	498513,30	1274424,86
139	498514,31	1274422,11
140	498512,70	1274421,47
141	498505,60	1274418,60
142	498516,46	1274398,50
143	498521,48	1274400,76
144	498522,27	1274398,82
145	498524,58	1274399,96
146	498526,05	1274397,51

147	498528,12	1274394,07
148	498526,73	1274393,25
149	498534,13	1274380,80
150	498541,10	1274375,10
151	498559,69	1274365,69
152	498566,95	1274373,13
153	498583,31	1274283,44
154	498586,70	1274241,05
155	498596,68	1274194,76
156	498604,63	1274165,82
157	498615,86	1274126,17
158	498621,43	1274101,17
159	498626,55	1274082,03
160	498634,47	1274040,11
161	498638,38	1274020,65
162	498640,62	1274009,36
163	498645,85	1273984,03
164	498672,56	1273902,70
165	498686,23	1273870,63
166	498692,66	1273857,99
167	498689,91	1273856,88
168	498717,51	1273788,78
169	498719,95	1273789,73
170	498732,36	1273748,59
171	498733,06	1273748,80
172	498738,48	1273734,97
173	498742,66	1273721,68
174	498735,04	1273701,37
175	498713,93	1273741,27
176	498717,65	1273743,37
177	498698,92	1273792,86
178	498694,69	1273805,98
179	498678,11	1273847,22
180	498664,94	1273878,51
181	498586,99	1273838,26
182	498583,38	1273836,41
183	498552,54	1273819,77
184	498479,21	1273775,25
185	498453,15	1273757,55
186	498454,20	1273756,17
187	498378,52	1273700,48
188	498377,92	1273701,35
189	498372,85	1273697,62
190	498371,10	1273695,16
191	498348,78	1273640,57
192	498349,35	1273636,42
193	498351,28	1273633,09
194	498524,61	1273578,82
195	498541,28	1273570,23
196	498568,56	1273558,12
197	498581,52	1273587,53
198	498590,66	1273616,05



199	498595,28	1273630,47
200	498619,21	1273642,73
201	498633,07	1273649,56
202	498633,43	1273648,85
203	498634,48	1273648,54
204	498636,33	1273649,58
205	498636,50	1273650,65
206	498636,23	1273651,17
207	498648,48	1273657,40
208	498648,81	1273656,77
209	498649,81	1273656,41
210	498651,90	1273657,45
211	498652,25	1273658,41
212	498651,99	1273658,99
213	498683,06	1273675,30
214	498683,34	1273674,85
215	498684,43	1273674,44
216	498686,13	1273675,32
217	498686,54	1273676,52
218	498686,28	1273677,03
219	498698,77	1273683,42
220	498699,15	1273682,68
221	498700,10	1273682,54
222	498701,93	1273683,47
223	498702,27	1273684,32
224	498701,94	1273685,09
225	498583,34	1273845,43
226	498661,84	1273887,92
227	498658,20	1273907,87
228	498645,74	1273935,91
229	498624,77	1274030,25
230	498622,79	1274029,83
231	498618,73	1274048,79
232	498620,46	1274051,13
233	498617,59	1274053,25
234	498616,39	1274063,12
235	498591,63	1274166,66
236	498578,83	1274204,18
237	498555,32	1274303,55
238	498537,97	1274304,45
239	498528,07	1274340,35
240	498527,08	1274345,12
241	498537,61	1274347,70
242	498536,25	1274353,28
243	498525,68	1274350,83
244	498524,69	1274356,78
245	498529,43	1274358,45
246	498526,90	1274368,88
247	498524,37	1274379,31
248	498522,37	1274378,82
249	498521,65	1274381,28
250	498519,63	1274384,07

251	498516,93	1274385,71
252	498499,23	1274415,41
253	498478,53	1274405,50
254	498460,17	1274391,83
255	498453,77	1274386,94
256	498423,58	1274363,91
257	498360,44	1274312,50
258	498382,10	1274272,61
259	498420,24	1274194,78
260	498423,20	1274189,70
261	498492,23	1274047,52
262	498501,30	1274034,67
263	498500,27	1274032,23
264	498541,08	1273949,48
265	498569,85	1273889,34
266	498562,75	1273885,71
267	498953,12	1273259,45
268	498923,94	1273321,90
269	498918,46	1273329,93
270	498852,66	1273373,10
271	498798,14	1273408,00
272	498738,59	1273289,19
273	498734,00	1273278,48
274	498697,41	1273205,62
275	498679,75	1273170,87
276	498650,37	1273184,57
277	498684,97	1273251,92
278	498686,75	1273256,94
279	498724,82	1273330,51
280	498760,16	1273399,78
281	498757,00	1273401,22
282	498772,31	1273429,13
283	498737,32	1273448,52
284	498672,22	1273479,51
285	498639,86	1273494,56
286	498615,78	1273506,41
287	498616,27	1273507,64
288	498577,69	1273526,29
289	498549,78	1273468,56
290	498546,93	1273469,95
291	498544,91	1273465,95
292	498547,76	1273464,50
293	498542,14	1273453,12
294	498540,60	1273453,88
295	498540,34	1273453,34
296	498539,06	1273453,97
297	498537,58	1273450,99
298	498538,89	1273450,36
299	498538,62	1273449,81
300	498540,15	1273449,09
301	498534,52	1273437,70
302	498532,01	1273438,99

303	498530,24	1273435,57
304	498532,81	1273434,26
305	498526,24	1273420,98
306	498545,18	1273411,29
307	498538,58	1273399,87
308	498557,64	1273389,37
309	498564,98	1273385,39
310	498576,26	1273379,88
311	498573,52	1273377,09
312	498590,32	1273365,60
313	498584,42	1273356,11
314	498577,55	1273361,71
315	498566,97	1273369,82
316	498543,69	1273384,87
317	498511,88	1273404,25
318	498534,02	1273107,63
319	498540,34	1273107,52
320	498565,58	1273104,89
321	498578,67	1273106,67
322	498583,17	1273109,56
323	498600,06	1273120,39
324	498622,99	1273146,77
325	498672,78	1273118,74
326	498710,00	1273138,03
327	498763,22	1273165,25
328	498798,81	1273183,51
329	498852,65	1273210,99
330	498853,94	1273211,47
331	498850,80	1273216,93
332	498858,45	1273221,13
333	498904,16	1273244,06
334	498907,88	1273237,09



- Условные обозначения
- границы земельных участков, сведения о которых содержатся в ЕФРП
  - ул. Советская — обозначение улиц
  - 60.27.0050313.31 — границы и обозначение земельных участков, входящих в границы проектирования, сохраняемые в исходных границах
  - 60.27.0050313.31 — границы и обозначение изменяемых земельных участков и их частей
  - 397 — границы и обозначение образуемых земельных участков

				МК № 08/2023- ПМТ.1		
Изм.	Кол.уч.	Лист	№ док.	П.	Дата	(разработка проекта межевания территории в границах улиц Я. Вострихица, Вокзальная, 23 Июля, Ротная, Советская, Рабочая, Кузнецкая, Спортивная, Гражданская в городе Пскове)
Выполнил	Переполов	Назаров	П			
Проект межевания территории				Ступень	Лист	Листов
Чертеж границ образуемых земельных участков				П		
Масштаб 1:2000				ООО "Гео-Сервис"		

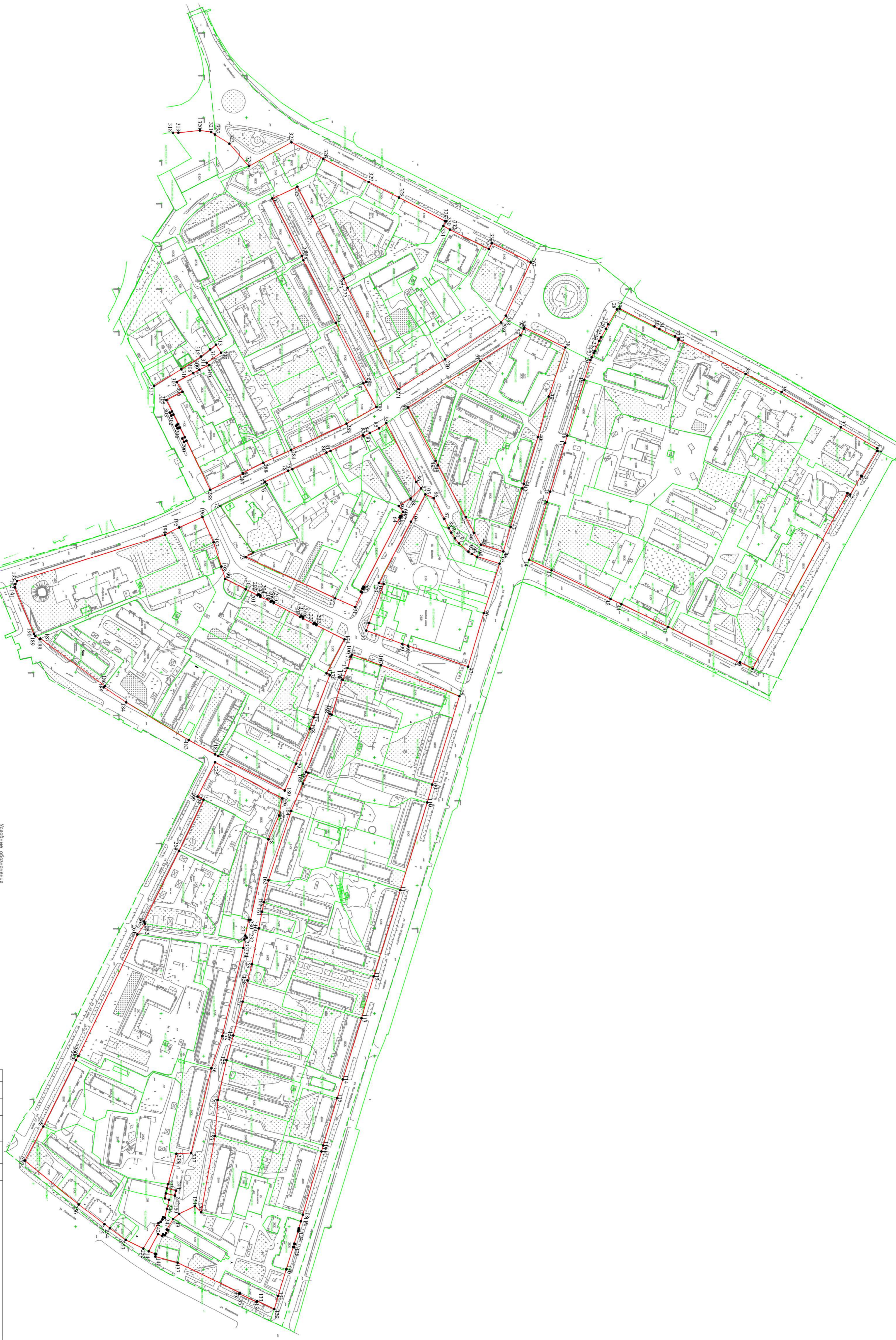

- Условные обозначения
- 1 — дорожные знаки группы маршрутные, в отмененной композиции
  - — маршрутная дорожная разметка
  - — красная линия улиц (улиц-дублей)
  - — границы земельных участков, сведения о которых содержится в ЕГРН
  - — обочины улиц
  - — ул. Ротшильда
  - — обочины земельных участков, сведения о которых содержится в ЕГРН

МК № 09/2023- ПМТ 1		Участок по планировке территории, застроенный жилыми зданиями, расположенный по адресу: г. Москва, район Северный, ул. Ротшильда, д. 23, к. 1, 2, 3, 4, 5, 6, 7, 8, 9, 10, 11, 12, 13, 14, 15, 16, 17, 18, 19, 20, 21, 22, 23, 24, 25, 26, 27, 28, 29, 30, 31, 32, 33, 34, 35, 36, 37, 38, 39, 40, 41, 42, 43, 44, 45, 46, 47, 48, 49, 50, 51, 52, 53, 54, 55, 56, 57, 58, 59, 60, 61, 62, 63, 64, 65, 66, 67, 68, 69, 70, 71, 72, 73, 74, 75, 76, 77, 78, 79, 80, 81, 82, 83, 84, 85, 86, 87, 88, 89, 90, 91, 92, 93, 94, 95, 96, 97, 98, 99, 100.	
Исполнитель	ИЗМАРХ	Дата	10.08.2023
Выполнил	ИЗМАРХ	Проект	Проект пешеходной маршрутизации
Проверил	ИЗМАРХ	Специалист	ИЗМАРХ
Утвердил	ИЗМАРХ	Специалист	ИЗМАРХ
Штамп	ИЗМАРХ	Специалист	ИЗМАРХ
Масштаб	1:2000	ООО "Гео-Сервис"	



**Условные обозначения**

- 1 — характеристика площади участка территории, в отношении которой осуществляется подготовка проектной документации;
- красные линии улиц (установительные);
- границы земельных участков, сведения о которых содержатся в ЕПРП;
- обозначение улиц;
- обозначение земельных участков, сведения о которых содержатся в ЕПРП;
- линия отступа от красной линии;
- размер отступа от установительной красной линии

М.К. № 09/2023- ПМТ 1	
Исполнитель: <b>Ильин Александр Викторович</b>	Должность: <b>Проектировщик</b>
Место: <b>г. Москва, ул. Рязанская, д. 23</b>	Дата: <b>09/2023</b>
Проект: <b>Проект благоустройства территории</b>	Лист: <b>П</b>
Масштаб: <b>1:2000</b>	Листов: <b>Листов</b>

Чертеж отпущен от заказчика  
 ООО "Геосервис"

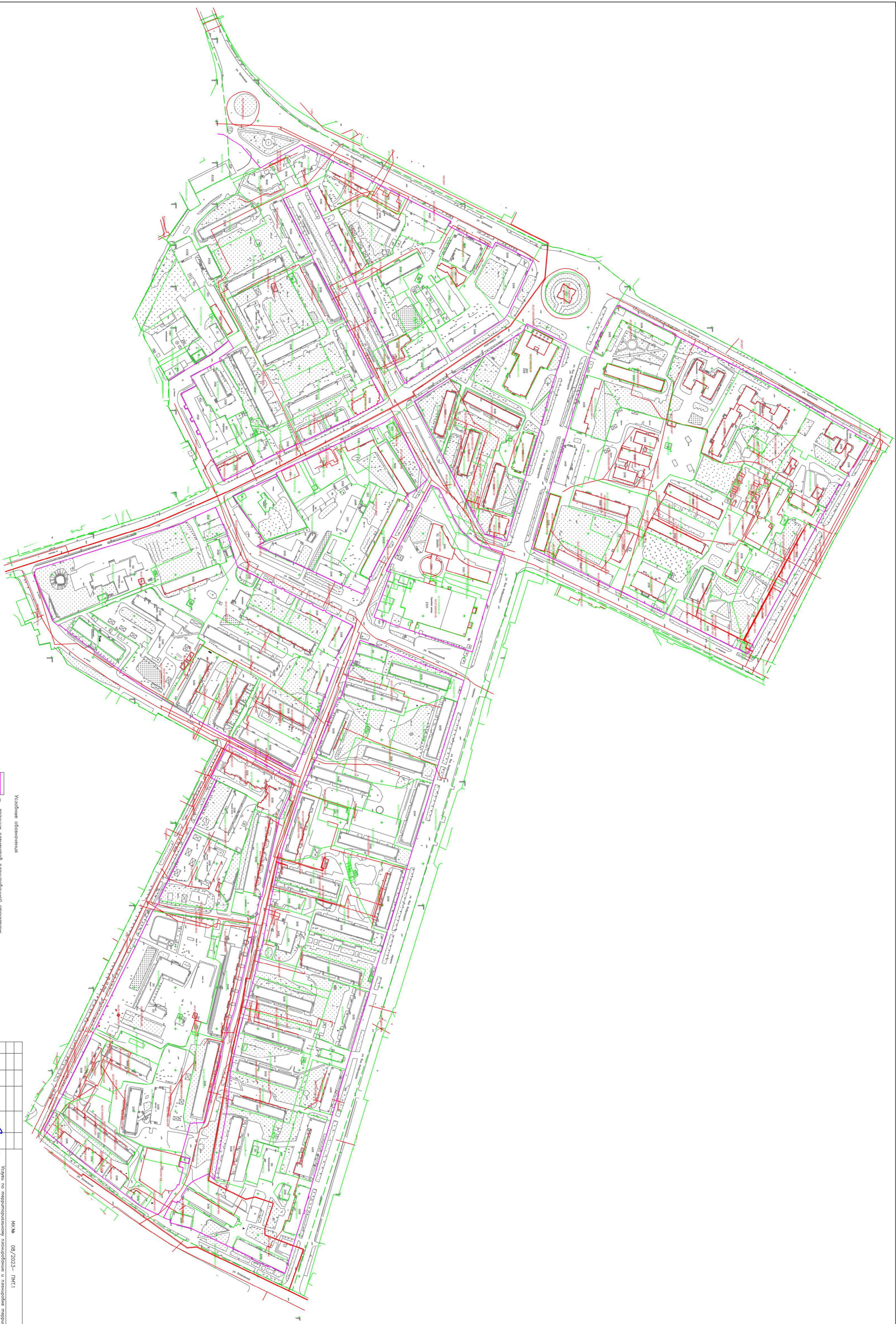

Условные обозначения



- границы земельной планировочной структуры
- границы территории, в отношении которой осуществляется подготовка проекта
- границы ОКС, сведения о которых содержатся в ЕПН
- границы земельных участков, сведения о которых содержатся в ЕПН
- окончание земельных участков, сведения о которых содержатся в ЕПН
- окончание улиц
- окончание ОКС, сведения о которых содержатся в ЕПН

Исполнитель	Ильинский институт	Дата	09/2023
Выполнил	Ильинский институт	Проект	Проект планировки территории
Проверил	Ильинский институт	Специалист	Ильинский институт
Согласовано	Ильинский институт	Лист	Лист 1
Чертёжник	Ильинский институт	Лист	Лист 1
Масштаб	1:2000	Лист	Лист 1
Наименование	ООО "Гео-Сервис"		

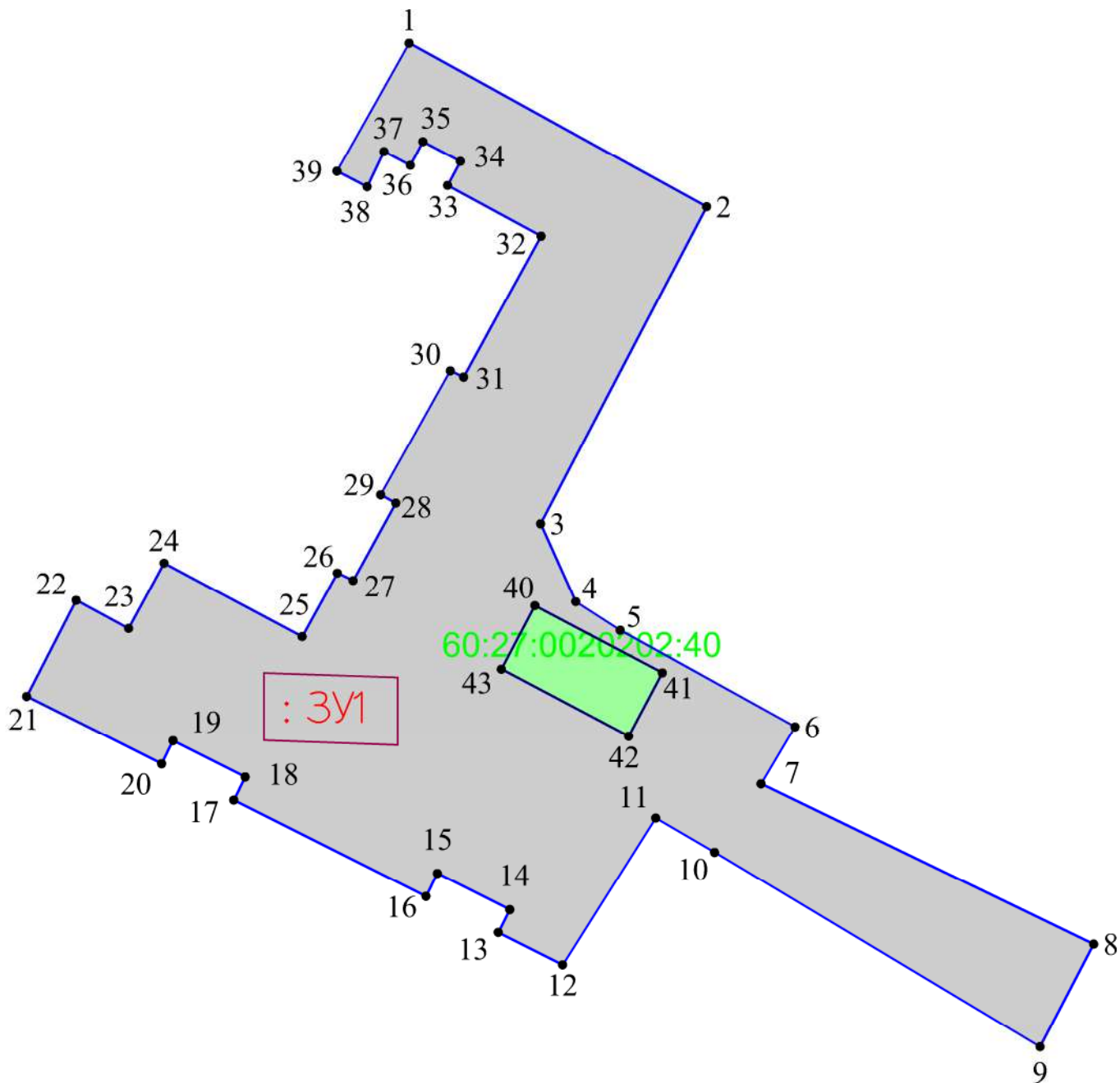
М.К. № 09/2023- ПМТ.1  
 Проект планировки территории  
 (подготовка проекта планировки территории в отношении участка в границах улиц В. Володарского, 23 Искит, Репинская, Селевская, Рабочая, Кувшиновская, Сопруновская, Гомельская в городе Казань)



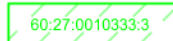

Условные обозначения

-  — граница образуемого земельного участка;
-  — обозначение образуемого земельного участка;
-  — обозначение характерной точки границы образуемого земельного участка;
-  — обозначение перераспределяемых земельных участков и их частей

Согласовано:	
Взам. инв. №	
Подпись и дата	
Инв. № подл.	

МК № 08/2023–ПМТ.1

Услуги по территориальному планированию и планировке территории (разработка проекта межевания территории в границах улицы Я. Фабрициуса, Вокзальная, 23 Июля, Ротная, Советская, Рабочая, Кузнецкая, Спортивная, Гражданская в городе Пскове)

Изм.	Кол.уч.	Лист	№ док.	Подпись	Дата
					
ГИП		Назаров А.В.			
Выполнил		Семенов С.Ю.			

Проект межевания территории

Стадия	Лист	Листов
П		



Чертеж границ образуемого земельного участка  
:ЗУ1  
Масштаб 1:500

ООО "Гео-Сервис"

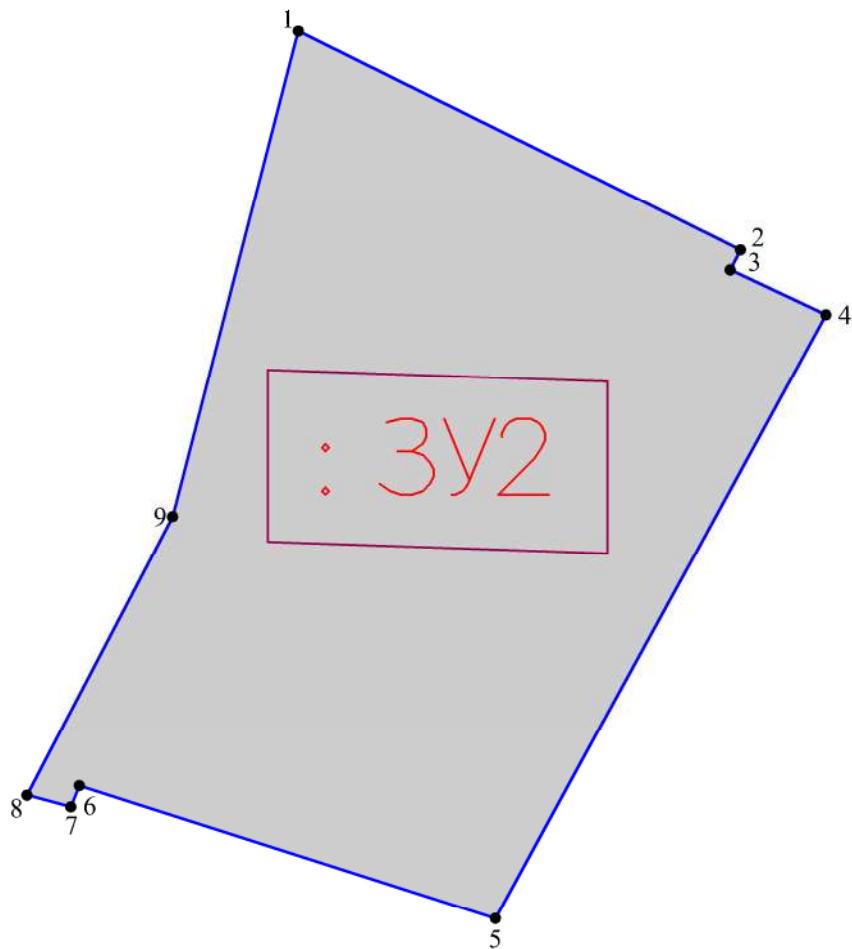



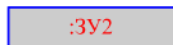

Условные обозначения

-  — граница образуемого земельного участка;
-  — обозначение образуемого земельного участка;
-  — обозначение характерной точки границы образуемого земельного участка;
-  — обозначение перераспределяемых земельных участков и их частей

Согласовано:	
Взам. инв. №	
Подпись и дата	
Инв. № подл.	

МК № 08/2023–ПМТ.1

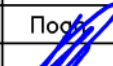
Услуги по территориальному планированию и планировке территории (разработка проекта межевания территории в границах улицы Я. Фабрициуса, Вокзальная, 23 Июля, Ротная, Советская, Рабочая, Кузнецкая, Спортивная, Гражданская в городе Пскове)

Изм.	Кол.уч.	Лист	№ док.	Подпись	Дата
					
ГИП			Назаров А.В.		
Выполнил			Семенов С.Ю.		

Проект межевания территории



Стадия	Лист	Листов
П		

Чертеж границ образуемого земельного участка  
: 3У2  
Масштаб 1: 500

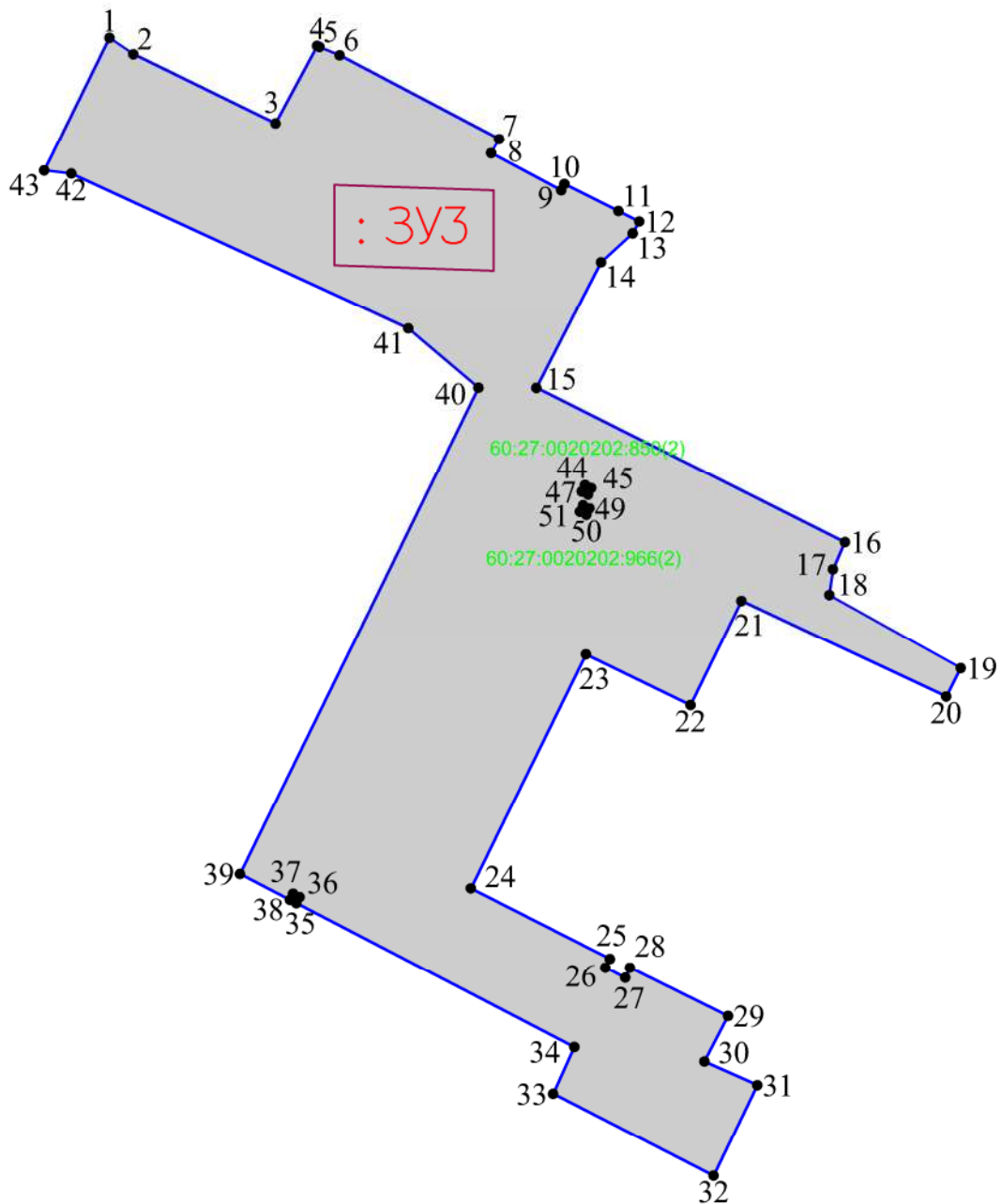
ООО "Гео-Сервис"



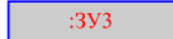

Условные обозначения

-  — граница образуемого земельного участка;
-  — обозначение образуемого земельного участка;
-  — обозначение характерной точки границы образуемого земельного участка;
-  — обозначение перераспределяемых земельных участков и их частей

Согласовано:	
Взам. инв. №	
Подпись и дата	
Инв. № подл.	

МК № 08/2023–ПМТ.1

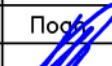
Услуги по территориальному планированию и планировке территории (разработка проекта межевания территории в границах улицы Я. Фабрициуса, Вокзальная, 23 Июля, Ротная, Советская, Рабочая, Кузнецкая, Спортивная, Гражданская в городе Пскове)

Изм.	Кол.уч.	Лист	№ док.	Подпись	Дата
					
ГИП		Назаров А.В.			
Выполнил		Семенов С.Ю.			

Проект межевания территории



Стадия	Лист	Листов
П		

Чертеж границ образуемого земельного участка  
: 3У3  
Масштаб 1:1000

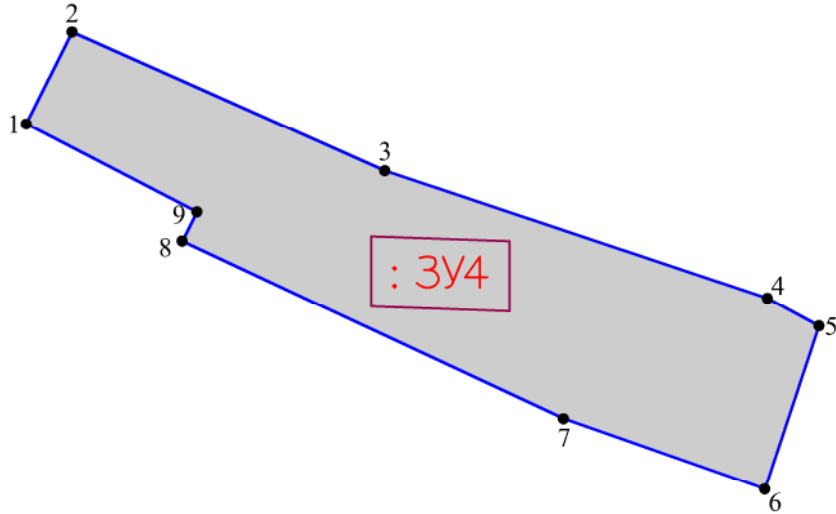
ООО "Гео-Сервис"



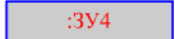

Условные обозначения

-  — граница образуемого земельного участка;
-  — обозначение образуемого земельного участка;
-  — обозначение характерной точки границы образуемого земельного участка;
-  — обозначение перераспределяемых земельных участков и их частей

Согласовано:	
Взам. инв. №	
Подпись и дата	
Инв. № подл.	

МК № 08/2023–ПМТ.1

Услуги по территориальному планированию и планировке территории (разработка проекта межевания территории в границах улицы Я. Фабрициуса, Вокзальная, 23 Июля, Ротная, Советская, Рабочая, Кузнецкая, Спортивная, Гражданская в городе Пскове)

Изм.	Кол.уч.	Лист	№ док.	Подпись	Дата
					
ГИП		Назаров А.В.			
Выполнил		Семенов С.Ю.			

Проект межевания территории

Стадия	Лист	Листов
П		



Чертеж границ образуемого земельного участка  
: 3У4  
Масштаб 1: 500

ООО "Гео–Сервис"

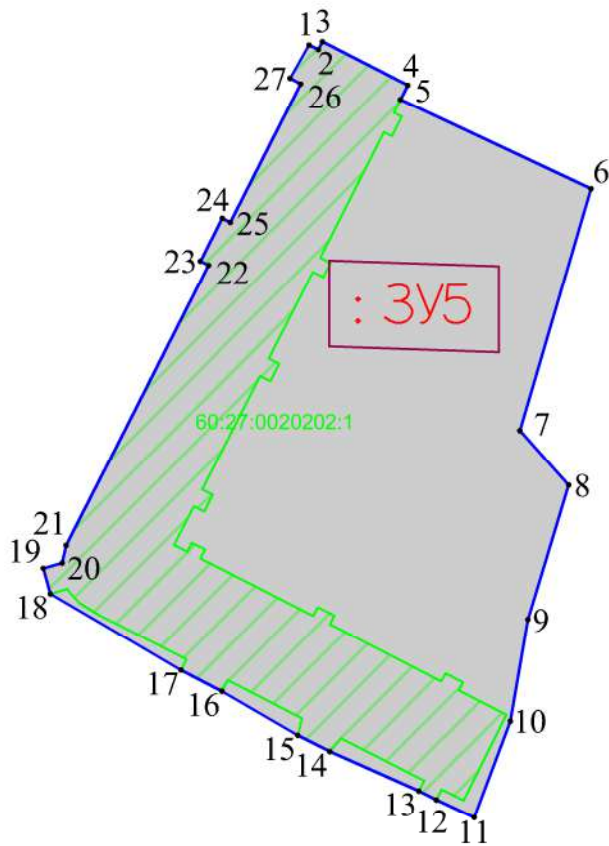
Согласовано:					
Взам. инв. №					
Подпись и дата					
Инв. № подл.					



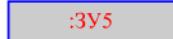

Условные обозначения

-  — граница образуемого земельного участка;
-  — обозначение образуемого земельного участка;
-  — обозначение характерной точки границы образуемого земельного участка;
-  — обозначение перераспределяемых земельных участков и их частей

МК № 08/2023–ПМТ.1

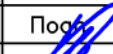
Услуги по территориальному планированию и планировке территории (разработка проекта межевания территории в границах улицы Я. Фабрициуса, Вокзальная, 23 Июля, Ротная, Советская, Рабочая, Кузнецкая, Спортивная, Гражданская в городе Пскове)

Изм.	Кол.уч.	Лист	№ док.	Подпись	Дата
					
ГИП			Назаров А.В.		
Выполнил			Семенов С.Ю.		

Проект межевания территории

Стадия	Лист	Листов
П		

Чертеж границ образуемого земельного участка  
: 3У5  
Масштаб 1:1000

ООО "Гео-Сервис"

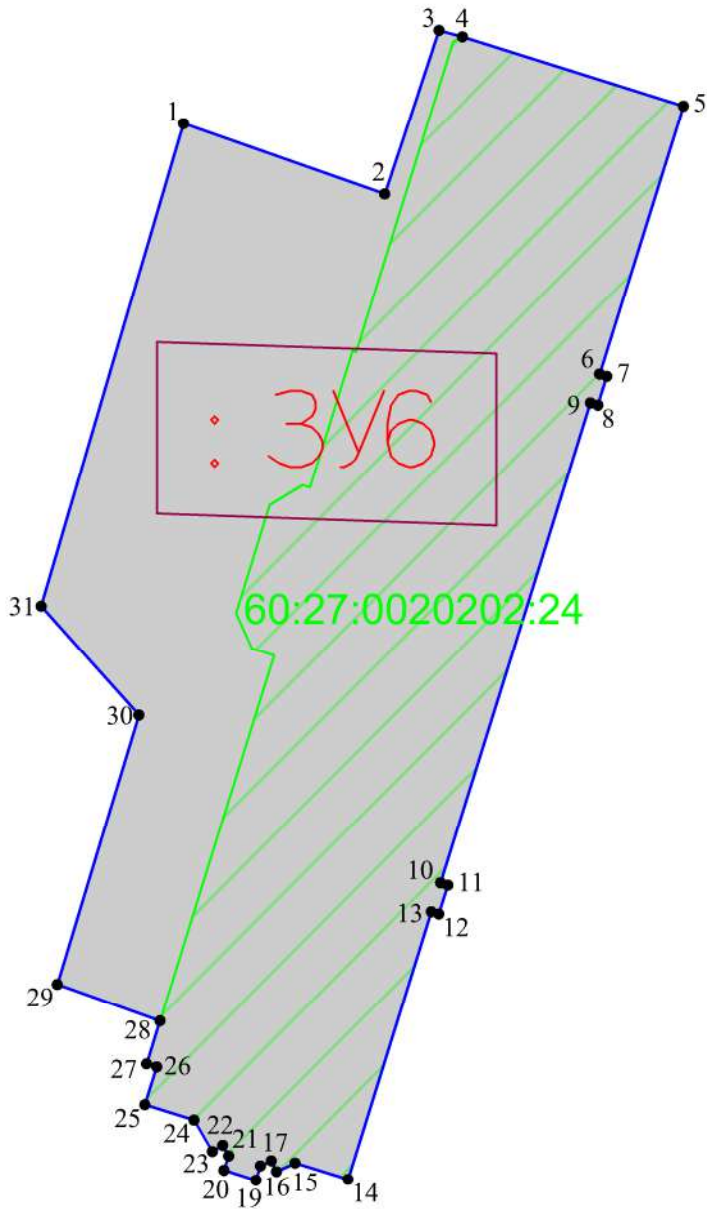

Условные обозначения

- граница образуемого земельного участка;
- :3У6 — обозначение образуемого земельного участка;
- 1 — обозначение характерной точки границы образуемого земельного участка;
- 60:27:0010333:3 — обозначение перераспределяемых земельных участков и их частей

Согласовано:	
Взам. инв. №	
Подпись и дата	
Инв. № подл.	

МК № 08/2023–ПМТ.1

Услуги по территориальному планированию и планировке территории (разработка проекта межевания территории в границах улицы Я. Фабрициуса, Вокзальная, 23 Июля, Ротная, Советская, Рабочая, Кузнецкая, Спортивная, Гражданская в городе Пскове)

Изм.	Кол.уч.	Лист	№ док.	Подпись	Дата
				<i>Семенов</i>	
Выполнил		Семенов С.Ю.		<i>Семенов</i>	

Проект межевания территории

Стадия	Лист	Листов
П		

Чертеж границ образуемого земельного участка  
: 3У6  
Масштаб 1: 500

ООО "Гео-Сервис"

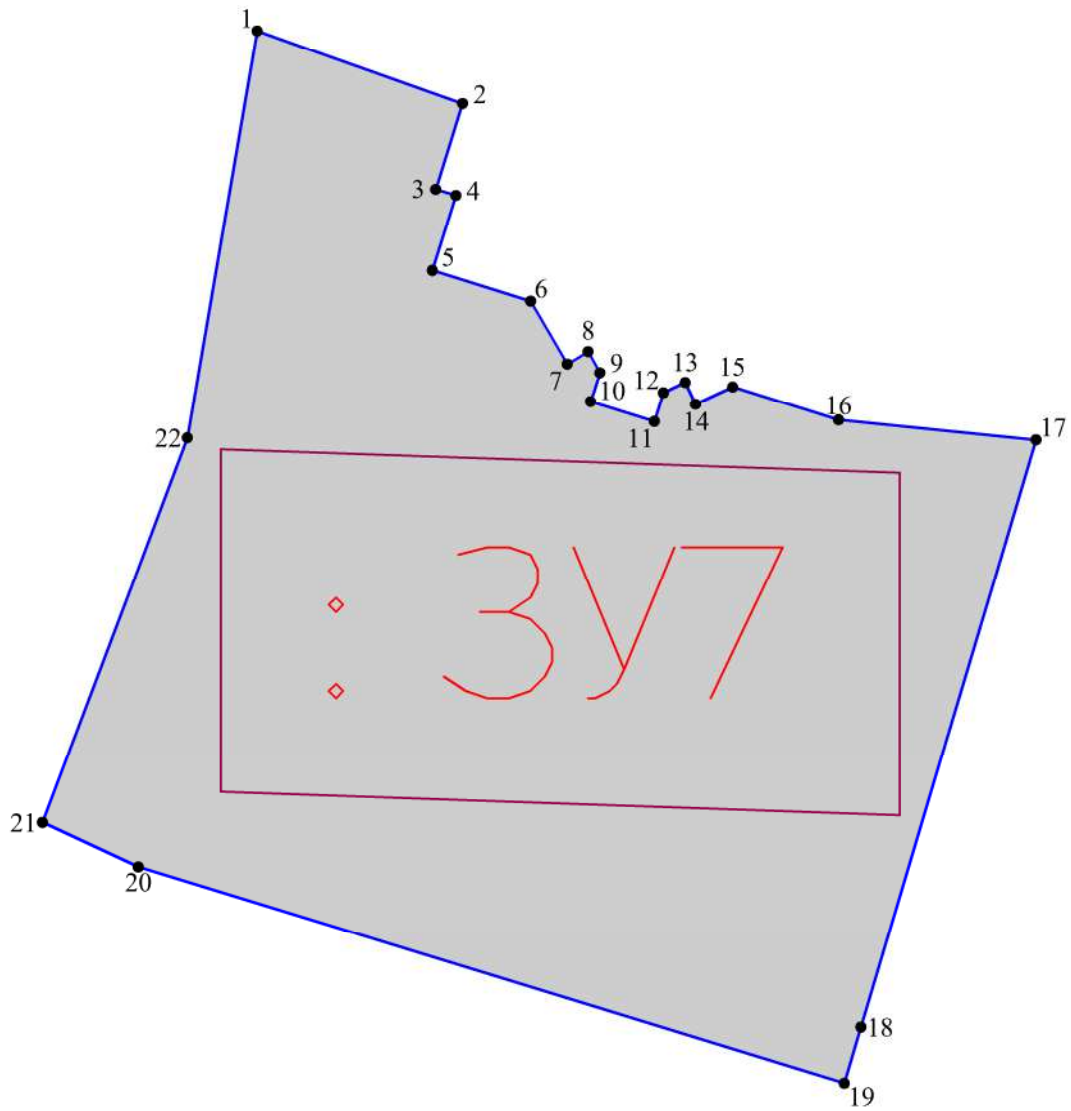

Условные обозначения

- граница образуемого земельного участка;
- :ЗУ7 — обозначение образуемого земельного участка;
- 1 — обозначение характерной точки границы образуемого земельного участка;
- 60:27:0010333:3 — обозначение перераспределяемых земельных участков и их частей

Согласовано:	
Взам. инв. №	
Подпись и дата	
Инв. № подл.	

МК № 08/2023–ПМТ.1

Услуги по территориальному планированию и планировке территории (разработка проекта межевания территории в границах улицы Я. Фабрициуса, Вокзальная, 23 Июля, Ротная, Советская, Рабочая, Кузнецкая, Спортивная, Гражданская в городе Пскове)

Изм.	Кол.уч.	Лист	№ док.	Подпись	Дата
				<i>А.В. Назаров</i>	
Выполнил		Семенов С.Ю.		<i>С.Ю. Семенов</i>	

Проект межевания территории



Стадия	Лист	Листов
П		

Чертеж границ образуемого земельного участка  
: ЗУ7  
Масштаб 1: 250

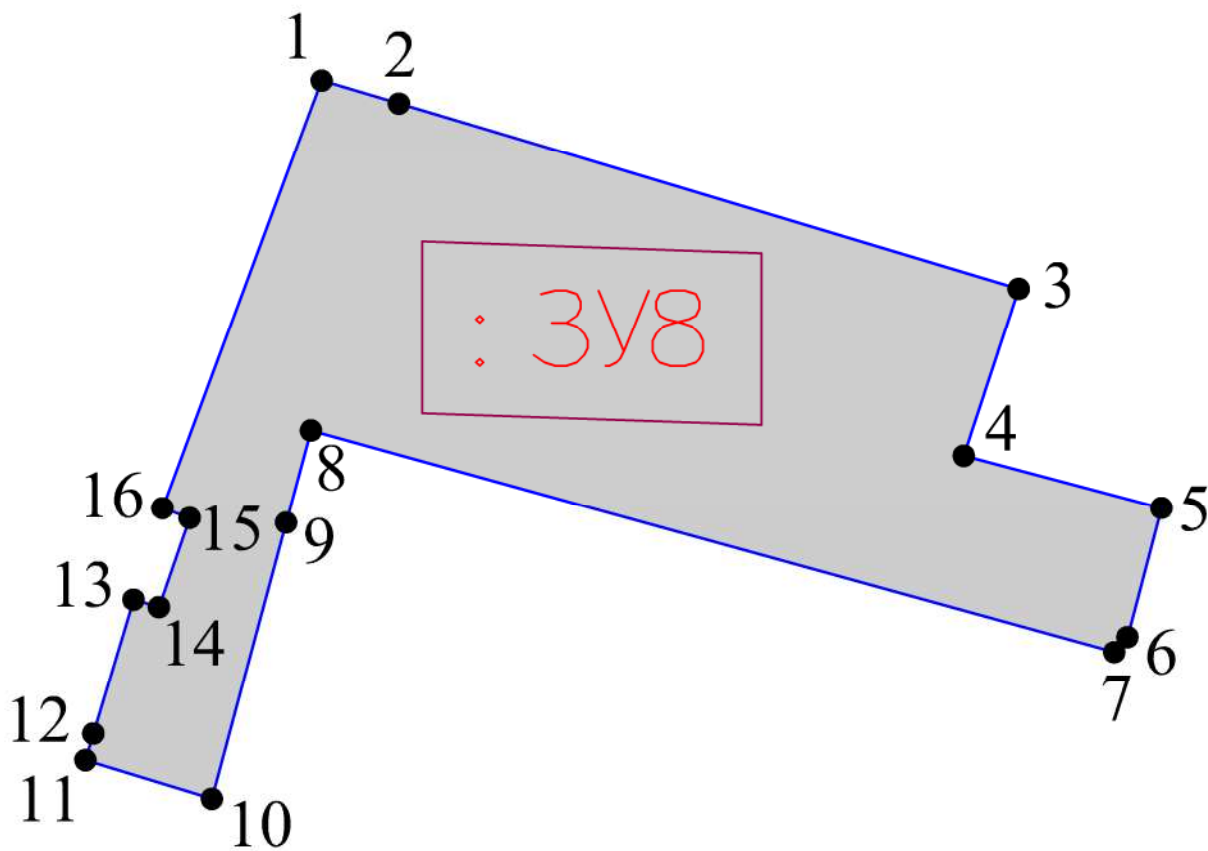
ООО "Гео-Сервис"



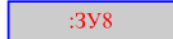

Условные обозначения

-  — граница образуемого земельного участка;
-  — обозначение образуемого земельного участка;
-  — обозначение характерной точки границы образуемого земельного участка;
-  — обозначение перераспределяемых земельных участков и их частей

Согласовано:	
Взам. инв. №	
Подпись и дата	
Инв. № подл.	

МК № 08/2023–ПМТ.1

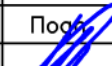
Услуги по территориальному планированию и планировке территории (разработка проекта межевания территории в границах улицы Я. Фабрициуса, Вокзальная, 23 Июля, Ротная, Советская, Рабочая, Кузнецкая, Спортивная, Гражданская в городе Пскове)

Изм.	Кол.уч.	Лист	№ док.	Подп.	Дата
ГИП		Назаров А.В.			
Выполнил		Семенов С.Ю.			

Проект межевания территории



Стадия	Лист	Листов
П		

Чертеж границ образуемого земельного участка  
:ЗУ8  
Масштаб 1: 500

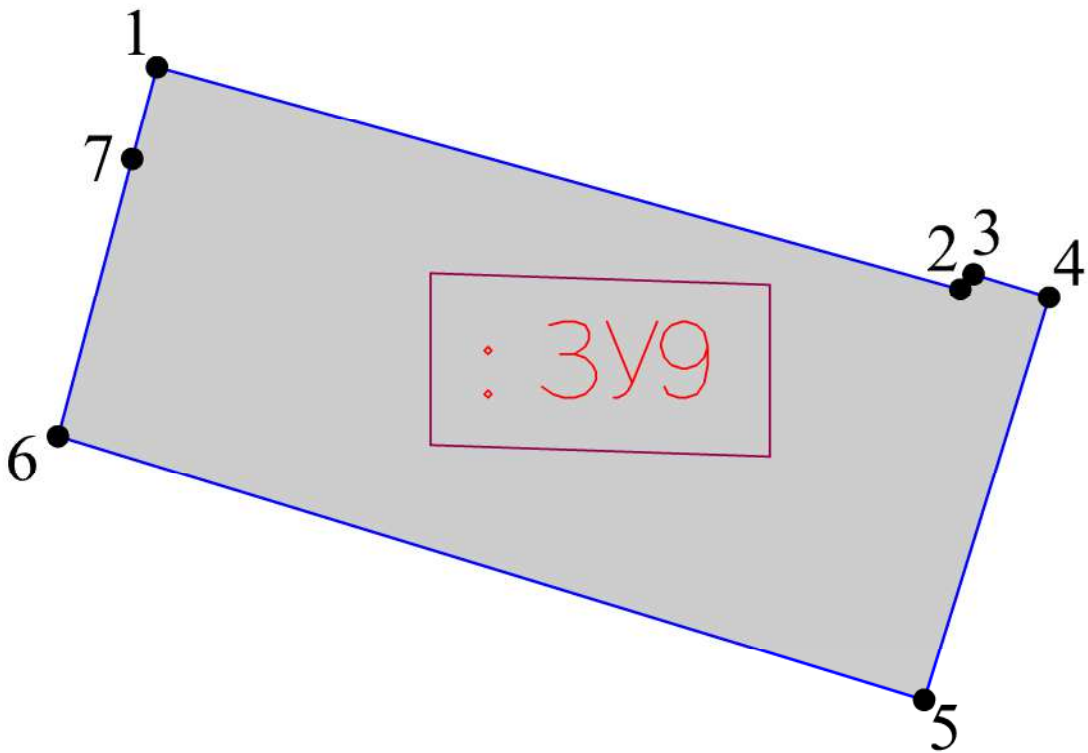
ООО "Гео–Сервис"

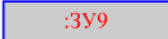

Условные обозначения

-  — граница образуемого земельного участка;
-  — обозначение образуемого земельного участка;
-  — обозначение характерной точки границы образуемого земельного участка;
-  — обозначение перераспределяемых земельных участков и их частей

Согласовано:	
Взам. инв. №	
Подпись и дата	
Инв. № подл.	

МК № 08/2023–ПМТ.1

Услуги по территориальному планированию и планировке территории (разработка проекта межевания территории в границах улицы Я. Фабрициуса, Вокзальная, 23 Июля, Ротная, Советская, Рабочая, Кузнецкая, Спортивная, Гражданская в городе Пскове)

Изм.	Кол.уч.	Лист	№ док.	Подп.	Дата
ГИП				Назаров А.В.	
Выполнил				Семенов С.Ю.	

Проект межевания территории	Стадия	Лист	Листов
	П		





Чертеж границ образуемого земельного участка :ЗУ9 Масштаб 1:500	ООО "Гео–Сервис"
---	------------------

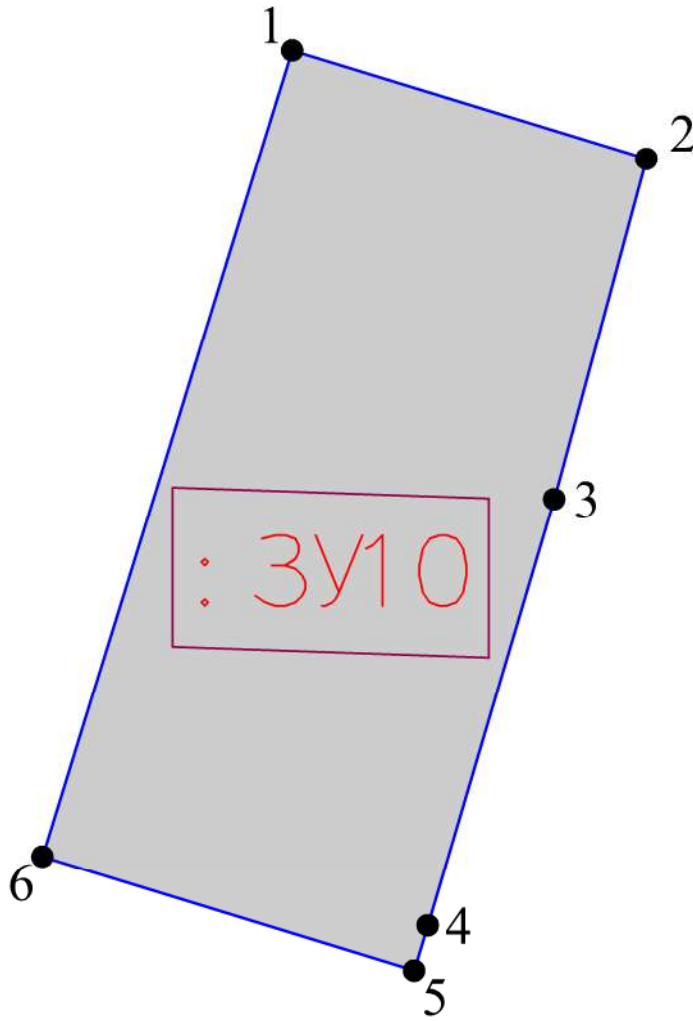

Согласовано:					
Взам. инв. №					
Подпись и дата					
Инв. № подл.					





Условные обозначения

-  - граница образуемого земельного участка;
-  - обозначение образуемого земельного участка;
-  - обозначение характерной точки границы образуемого земельного участка;
-  - обозначение перераспределяемых земельных участков и их частей

МК № 08/2023-ПМТ.1

Услуги по территориальному планированию и планировке территории (разработка проекта межевания территории в границах улицы Я. Фабрициуса, Вокзальная, 23 Июля, Ротная, Советская, Рабочая, Кузнецкая, Спортивная, Гражданская в городе Пскове)

Изм.	Кол.уч.	Лист	№ док.	Подпись	Дата
					
ГИП			Назаров А.В.		
Выполнил			Семенов С.Ю.		

Проект межевания территории

Стадия	Лист	Листов
П		

Чертеж границ образуемого земельного участка  
:ЗУ10  
Масштаб 1:250

ООО "Гео-Сервис"

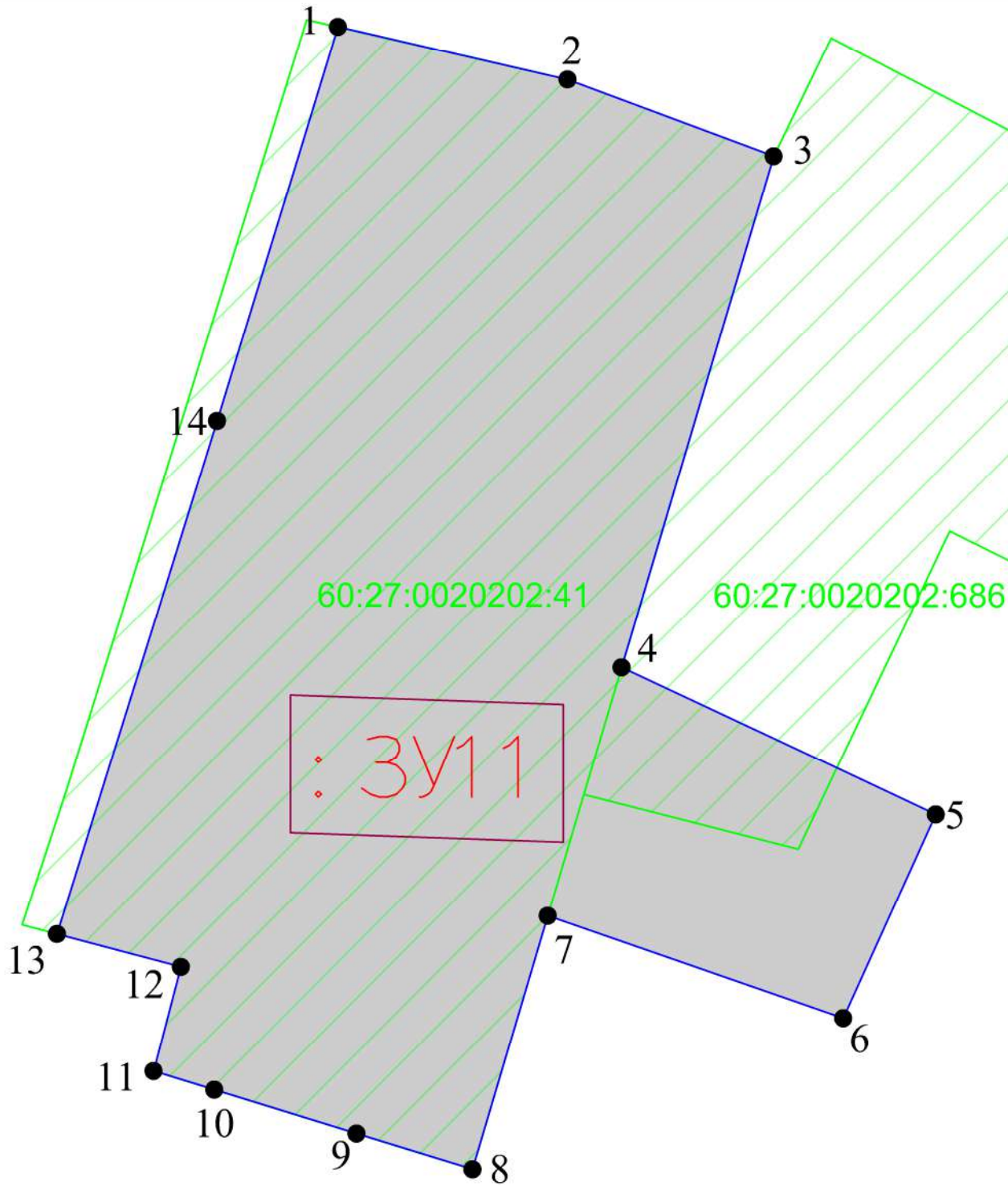

Согласовано:			
Взам. инв. №			
Подпись и дата			
Инв. № подл.			

- Условные обозначения
- граница образуемого земельного участка;
  - обозначение образуемого земельного участка;
  - обозначение характерной точки границы образуемого земельного участка;
  - обозначение перераспределяемых земельных участков и их частей

					МК № 08/2023–ПМТ.1				
					Услуги по территориальному планированию и планировке территории (разработка проекта межевания территории в границах улицы Я. Фабрициуса, Вокзальная, 23 Июля, Ротная, Советская, Рабочая, Кузнечная, Спортивная, Гражданская в городе Пскове)				
Изм.	Кол. уч.	Лист	№ док.	Подпись	Дата	Проект межевания территории	Стадия	Лист	Листов
				<i>Семёнов</i>			П		
Выполнил	Семенов С.Ю.					Чертеж границ образуемого земельного участка : 3У11 Масштаб 1: 500	ООО "Гео–Сервис"		

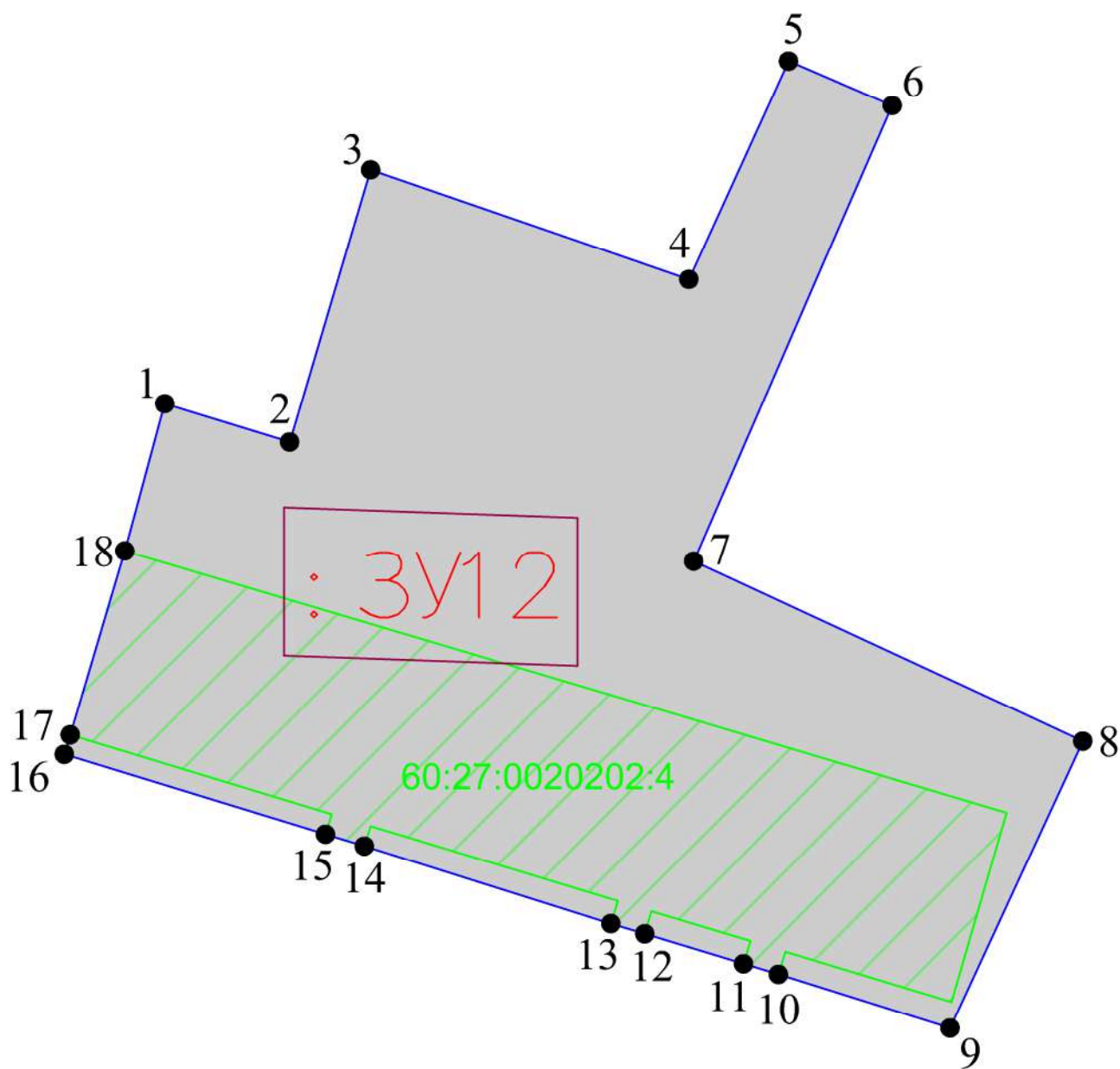

Согласовано:

Взам. инв. №

Подпись и дата

Инв. № подл.

Условные обозначения

- граница образуемого земельного участка;
- :3У12 — обозначение образуемого земельного участка;
- 1 — обозначение характерной точки границы образуемого земельного участка;
- 60:27:0010333:3 — обозначение перераспределяемых земельных участков и их частей

МК № 08/2023–ПМТ.1

Услуги по территориальному планированию и планировке территории (разработка проекта межевания территории в границах улицы Я. Фабрициуса, Вокзальная, 23 Июля, Ротная, Советская, Рабочая, Кузнецкая, Спортивная, Гражданская в городе Пскове)

Изм.	Кол.уч.	Лист	№ док.	Подпись	Дата
				<i>Семенов</i>	
Выполнил		Семенов С.Ю.			

Проект межевания территории	Стадия	Лист	Листов
	П		



Чертеж границ образуемого земельного участка  
: 3У12  
Масштаб 1: 500

ООО "Гео-Сервис"

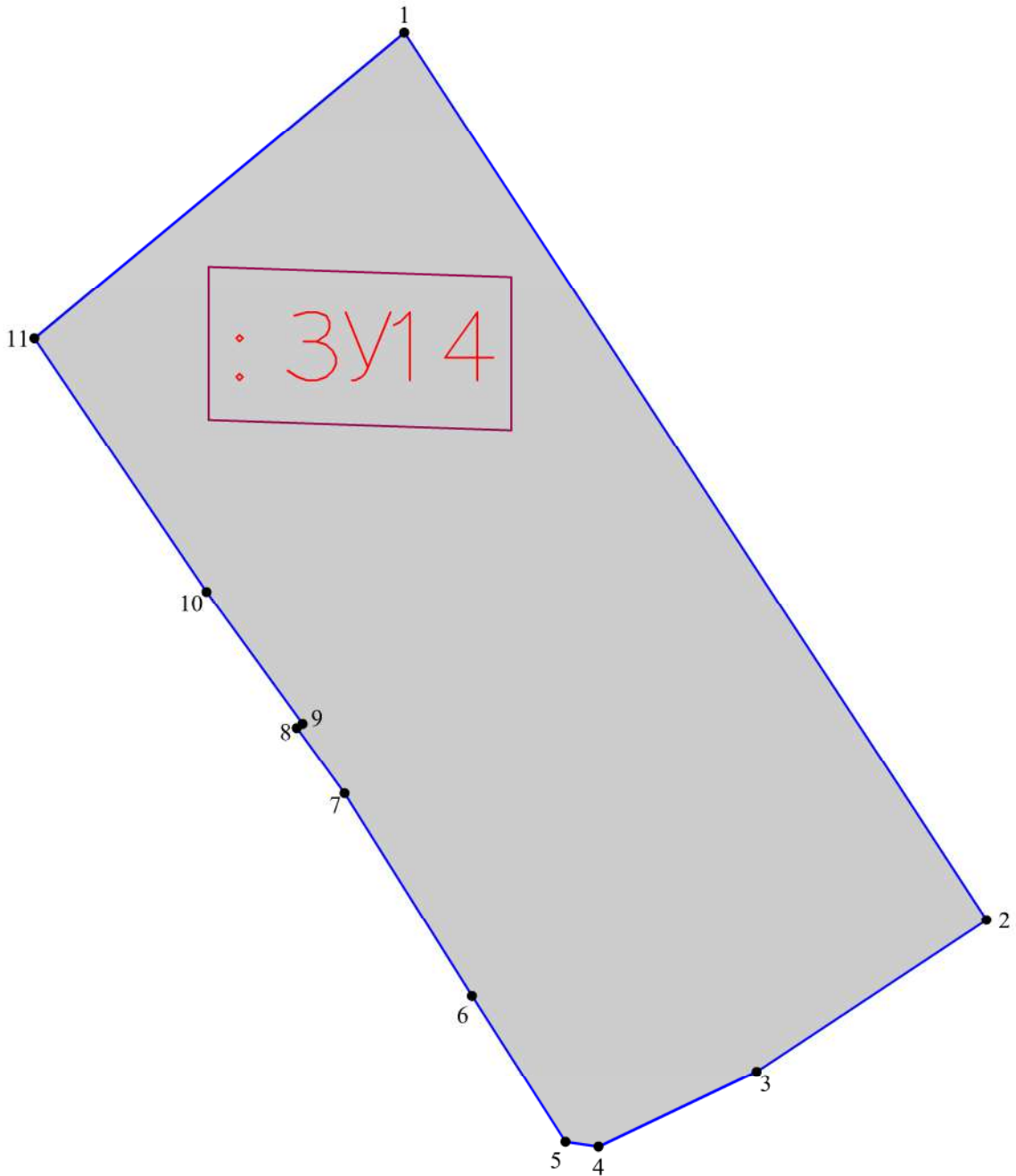



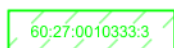

Условные обозначения

-  — граница образуемого земельного участка;
-  — обозначение образуемого земельного участка;
-  — обозначение характерной точки границы образуемого земельного участка;
-  — обозначение перераспределяемых земельных участков и их частей

Согласовано:							
Взам. инв. №							
Подпись и дата							
Инв. № подл.							

МК № 08/2023–ПМТ.1

Услуги по территориальному планированию и планировке территории (разработка проекта межевания территории в границах улицы Я. Фабрициуса, Вокзальная, 23 Июля, Ротная, Советская, Рабочая, Кузнецкая, Спортивная, Гражданская в городе Пскове)

Изм.	Кол.уч.	Лист	№ док.	Подп.	Дата
ГИП		Назаров А.В.			
Выполнил		Семенов С.Ю.			

Проект межевания территории



Стадия	Лист	Листов
П		

Чертеж границ образуемого земельного участка  
: 3У14  
Масштаб 1:500

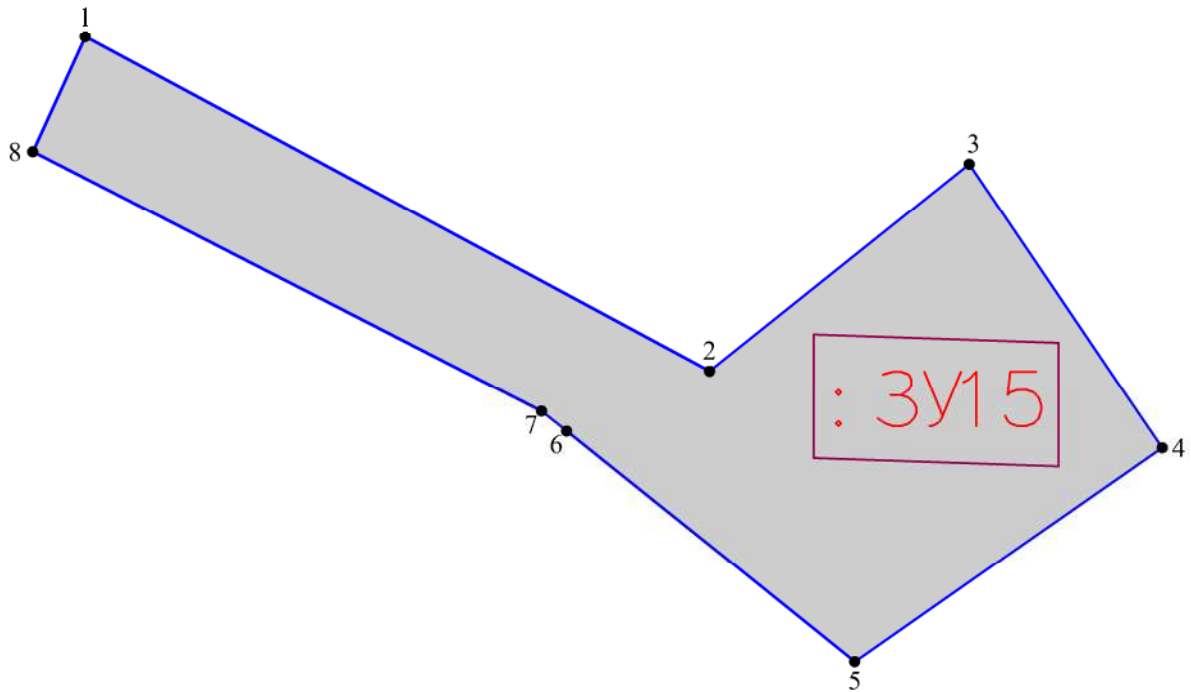
ООО "Гео-Сервис"

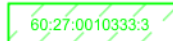

Условные обозначения

-  — граница образуемого земельного участка;
-  — обозначение образуемого земельного участка;
-  — обозначение характерной точки границы образуемого земельного участка;
-  — обозначение перераспределяемых земельных участков и их частей

Согласовано:	
Взам. инв. №	
Подпись и дата	
Инв. № подл.	

МК № 08/2023–ПМТ.1

Услуги по территориальному планированию и планировке территории (разработка проекта межевания территории в границах улицы Я. Фабрициуса, Вокзальная, 23 Июля, Ротная, Советская, Рабочая, Кузнецкая, Спортивная, Гражданская в городе Пскове)

Изм.	Кол.уч.	Лист	№ док.	Подп.	Дата

ГИП Назаров А.В.  
Выполнил Семенов С.Ю.

Проект межевания территории



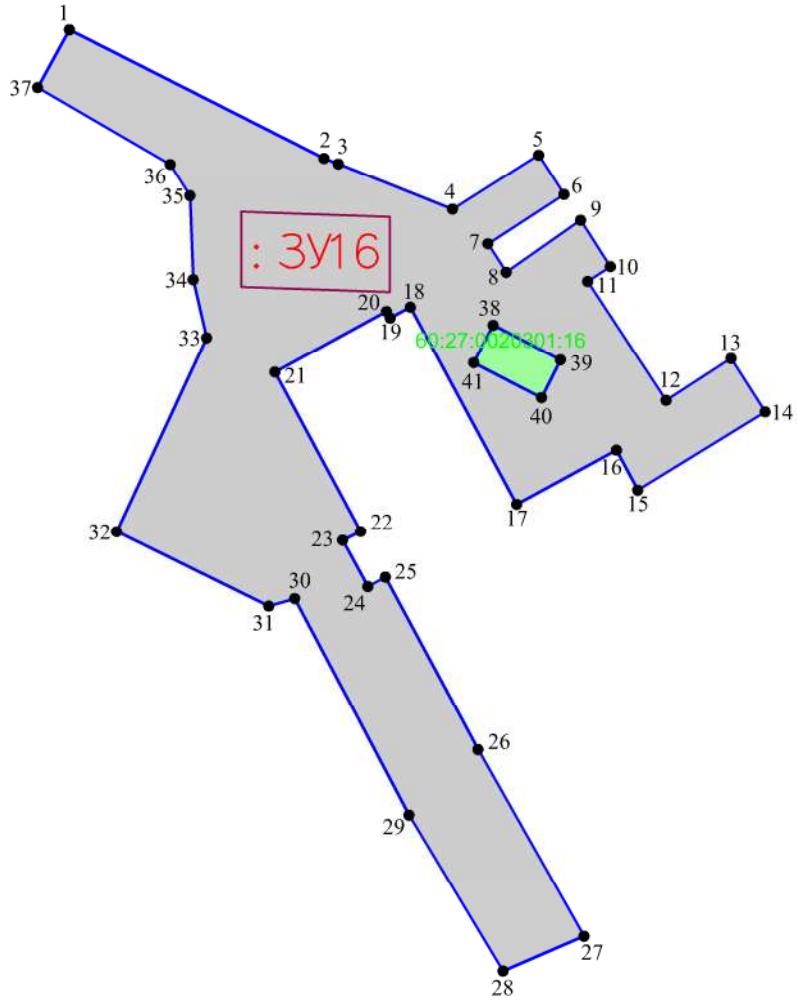

Стадия	Лист	Листов
П		

Чертеж границ образуемого земельного участка  
: 3У15  
Масштаб 1:500

ООО "Гео-Сервис"





Условные обозначения

-  — граница образуемого земельного участка;
-  — обозначение образуемого земельного участка;
-  — обозначение характерной точки границы образуемого земельного участка;
-  — обозначение перераспределяемых земельных участков и их частей

Согласовано:	
Взам. инв. №	
Подпись и дата	
Инв. № подл.	

МК № 08/2023–ПМТ.1

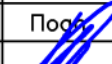
Услуги по территориальному планированию и планировке территории (разработка проекта межевания территории в границах улицы Я. Фабрициуса, Вокзальная, 23 Июля, Ротная, Советская, Рабочая, Кузнецкая, Спортивная, Гражданская в городе Пскове)

Изм.	Кол.уч.	Лист	№ док.	Подпись	Дата
					
ГИП			Назаров А.В.		
Выполнил			Семенов С.Ю.		

Проект межевания территории

Стадия	Лист	Листов
П		

Чертеж границ образуемого земельного участка  
: 3У16  
Масштаб 1:1000



ООО "Гео-Сервис"



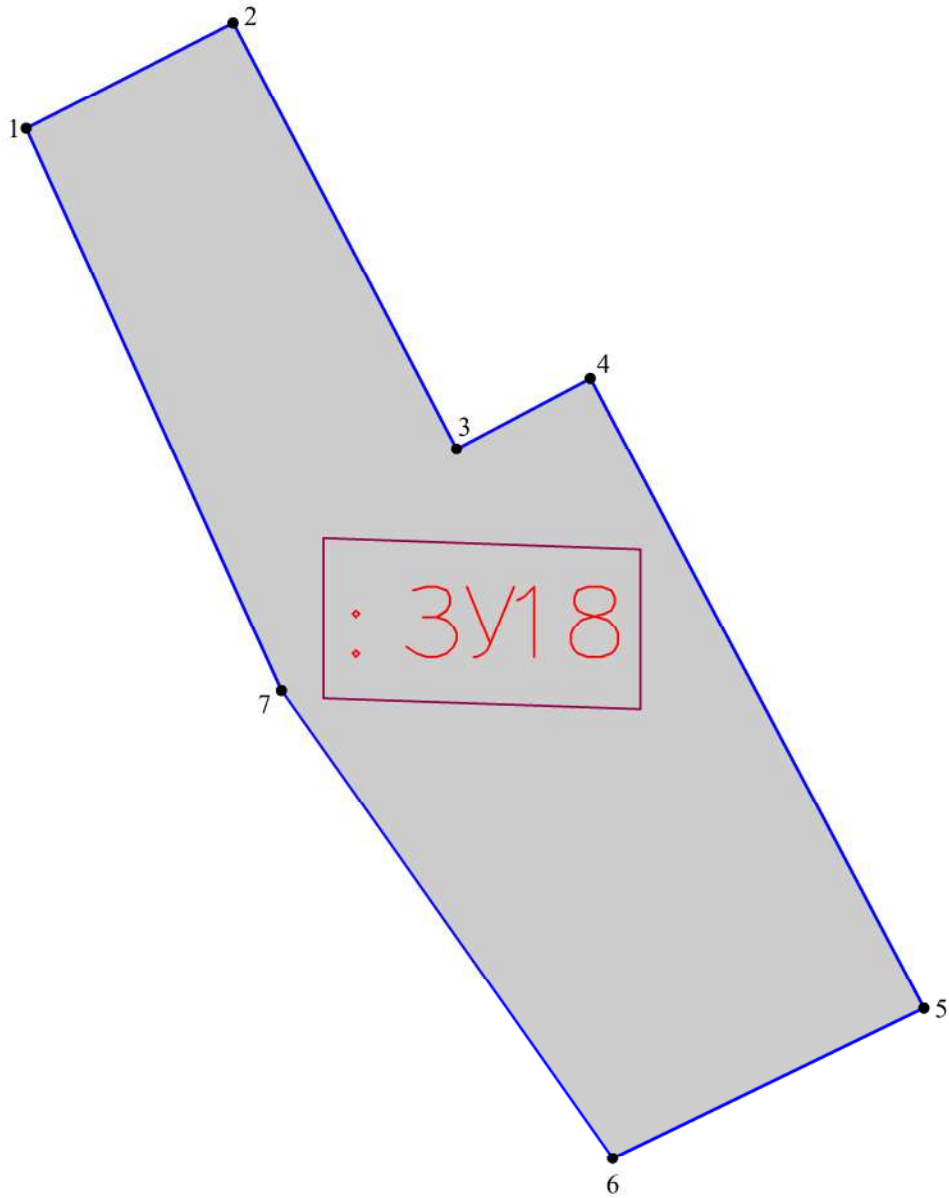



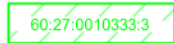

Условные обозначения

-  — граница образуемого земельного участка;
-  — обозначение образуемого земельного участка;
-  — обозначение характерной точки границы образуемого земельного участка;
-  — обозначение перераспределяемых земельных участков и их частей

Согласовано:	
Взам. инв. №	
Подпись и дата	
Инв. № подл.	

МК № 08/2023–ПМТ.1

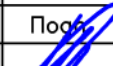
Услуги по территориальному планированию и планировке территории (разработка проекта межевания территории в границах улицы Я. Фабрициуса, Вокзальная, 23 Июля, Ротная, Советская, Рабочая, Кузнецкая, Спортивная, Гражданская в городе Пскове)

Изм.	Кол.уч.	Лист	№ док.	Подпись	Дата
					
ГИП			Назаров А.В.		
Выполнил			Семенов С.Ю.		

Проект межевания территории



Стадия	Лист	Листов
П		

Чертеж границ образуемого земельного участка  
: 3У18  
Масштаб 1:250

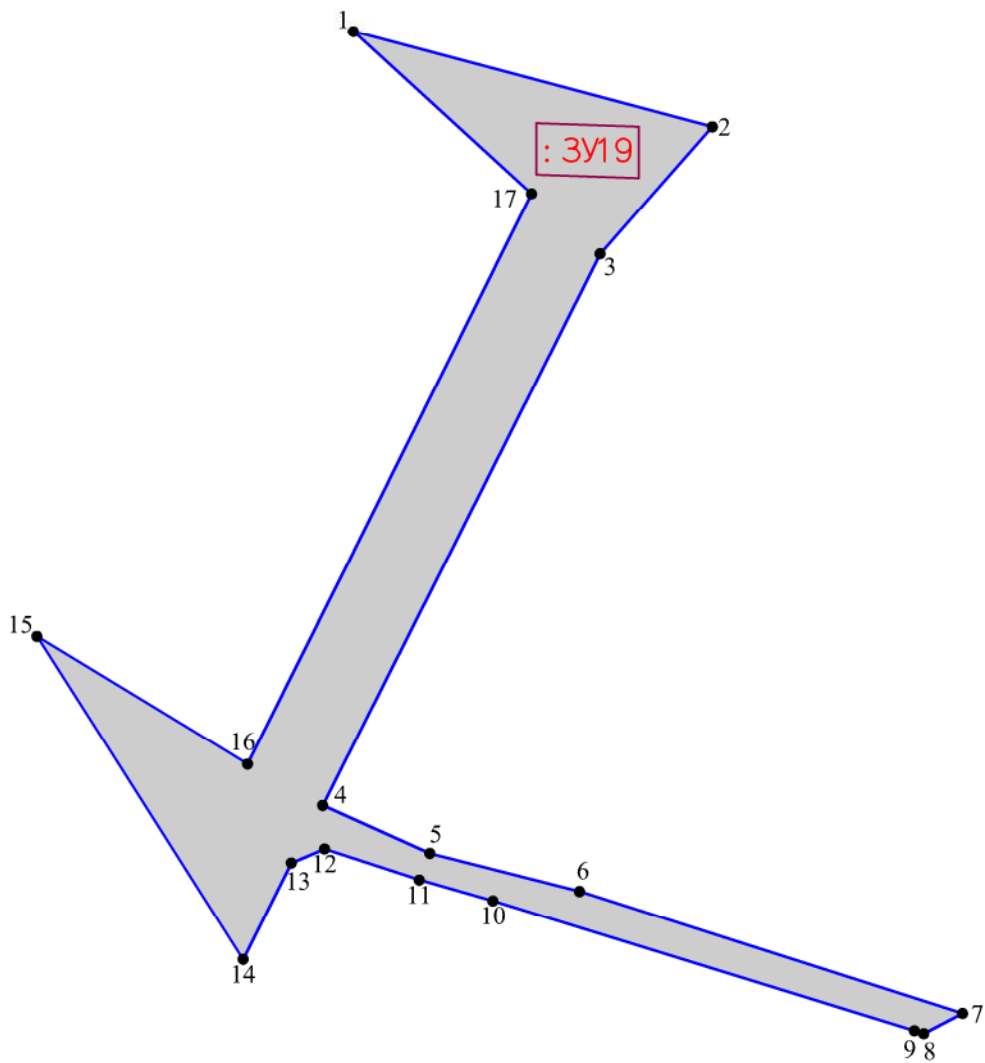
ООО "Гео-Сервис"



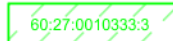

Условные обозначения

-  — граница образуемого земельного участка;
-  — обозначение образуемого земельного участка;
-  — обозначение характерной точки границы образуемого земельного участка;
-  — обозначение перераспределяемых земельных участков и их частей

Согласовано:	
Взам. инв. №	
Подпись и дата	
Инв. № подл.	

МК № 08/2023–ПМТ.1

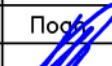
Услуги по территориальному планированию и планировке территории (разработка проекта межевания территории в границах улицы Я. Фабрициуса, Вокзальная, 23 Июля, Ротная, Советская, Рабочая, Кузнецкая, Спортивная, Гражданская в городе Пскове)

Изм.	Кол.уч.	Лист	№ док.	Подпись	Дата
					
ГИП		Назаров А.В.			
Выполнил		Семенов С.Ю.			

Проект межевания территории



Стадия	Лист	Листов
П		

Чертеж границ образуемого земельного участка  
:ЗУ19  
Масштаб 1:1000

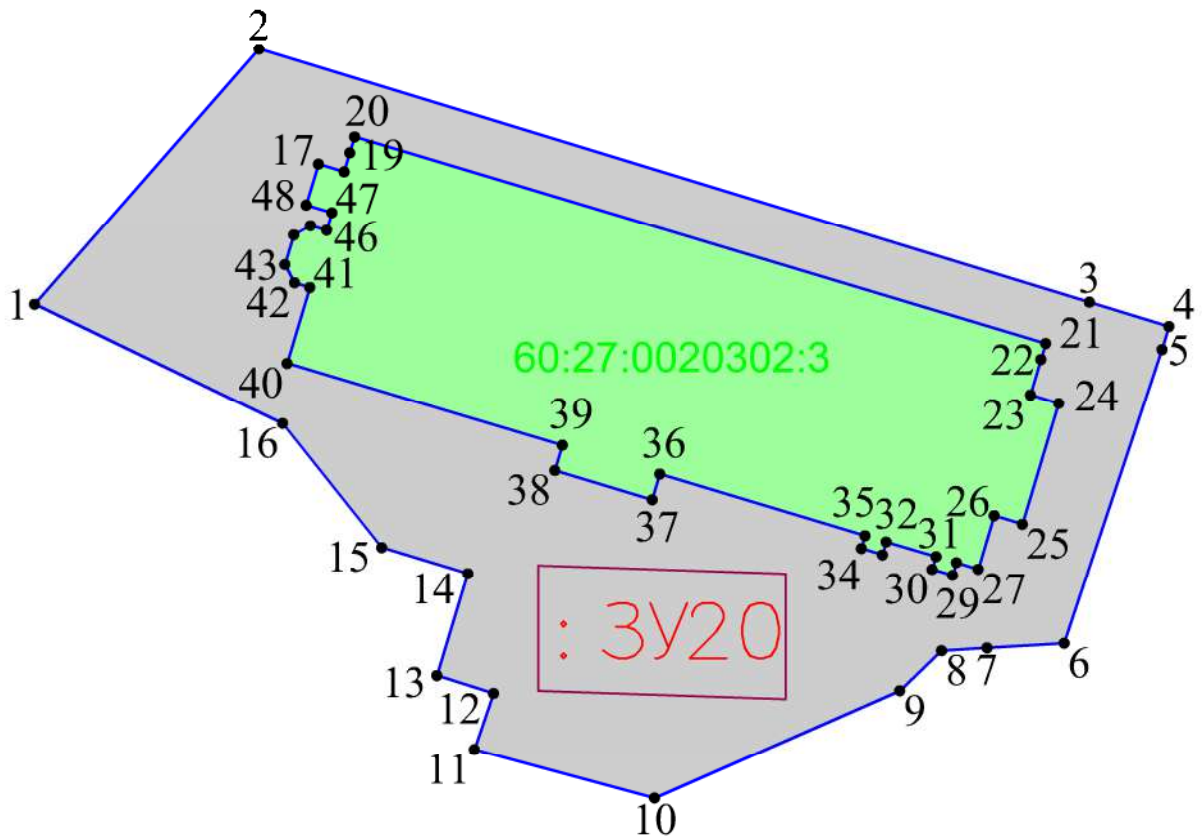
ООО "Гео-Сервис"



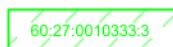

Условные обозначения

-  — граница образуемого земельного участка;
-  — обозначение образуемого земельного участка;
-  — обозначение характерной точки границы образуемого земельного участка;
-  — обозначение перераспределяемых земельных участков и их частей

Согласовано:	
Взам. инв. №	
Подпись и дата	
Инв. № подл.	

МК № 08/2023–ПМТ.1

Услуги по территориальному планированию и планировке территории (разработка проекта межевания территории в границах улицы Я. Фабрициуса, Вокзальная, 23 Июля, Ротная, Советская, Рабочая, Кузнецкая, Спортивная, Гражданская в городе Пскове)

Изм.	Кол.уч.	Лист	№ док.	Подпись	Дата
					
ГИП			Назаров А.В.		
Выполнил			Семенов С.Ю.		

Проект межевания территории



Стадия	Лист	Листов
П		

Чертеж границ образуемого земельного участка  
: 3У20  
Масштаб 1: 500

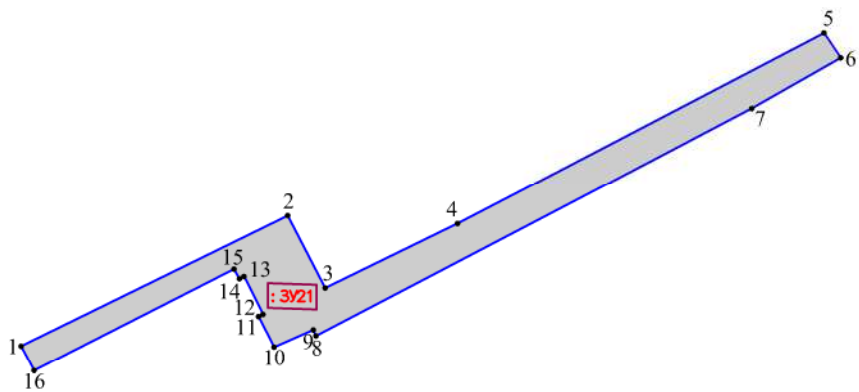
ООО "Гео-Сервис"



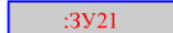

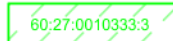
Условные обозначения

-  — граница образуемого земельного участка;
-  — обозначение образуемого земельного участка;
-  — обозначение характерной точки границы образуемого земельного участка;
-  — обозначение перераспределяемых земельных участков и их частей

Согласовано:	
Взам. инв. №	
Подпись и дата	
Инв. № подл.	

МК № 08/2023–ПМТ.1

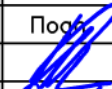
Услуги по территориальному планированию и планировке территории (разработка проекта межевания территории в границах улицы Я. Фабрициуса, Вокзальная, 23 Июля, Ротная, Советская, Рабочая, Кузнецкая, Спортивная, Гражданская в городе Пскове)

Изм.	Кол.уч.	Лист	№ док.	Подпись	Дата
					
ГИП		Назаров А.В.			
Выполнил		Семенов С.Ю.			

Проект межевания территории

Стадия	Лист	Листов
П		



Чертеж границ образуемого земельного участка  
:ЗУ21  
Масштаб 1:1000

ООО "Гео-Сервис"

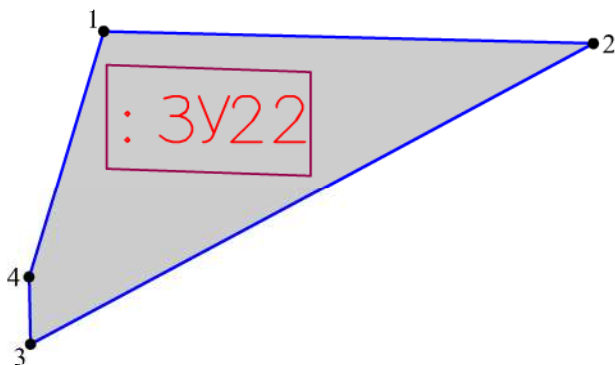
Согласовано:



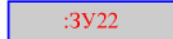

Условные обозначения

-  - граница образуемого земельного участка;
-  - обозначение образуемого земельного участка;
-  - обозначение характерной точки границы образуемого земельного участка;
-  - обозначение перераспределяемых земельных участков и их частей

Взам. инв. №							
Подпись и дата							
Инв. № подл.							

МК № 08/2023–ПМТ.1

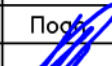
Услуги по территориальному планированию и планировке территории (разработка проекта межевания территории в границах улицы Я. Фабрициуса, Вокзальная, 23 Июля, Ротная, Советская, Рабочая, Кузнецкая, Спортивная, Гражданская в городе Пскове)

Изм.	Кол.уч.	Лист	№ док.	Подпись	Дата
					
ГИП		Назаров А.В.			
Выполнил		Семенов С.Ю.			

Проект межевания территории

Стадия	Лист	Листов
П		



Чертеж границ образуемого земельного участка  
: 3У22  
Масштаб 1:250

ООО "Гео-Сервис"

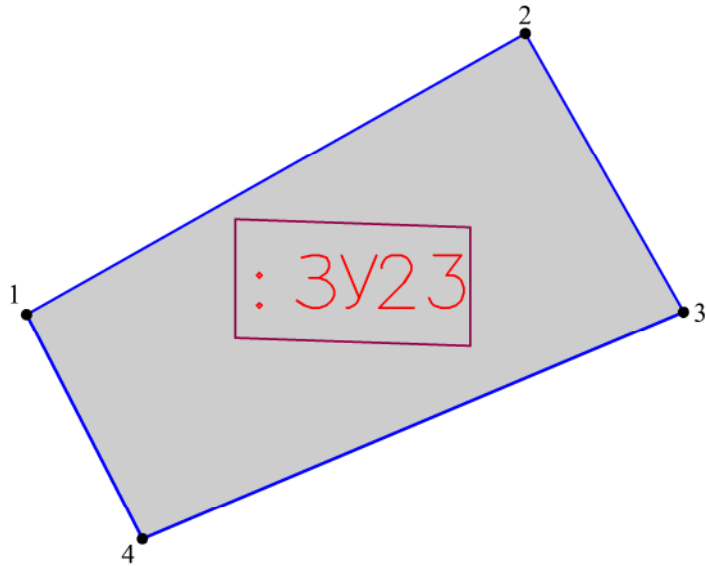
Согласовано:					
Взам. инв. №					
Подпись и дата					
Инв. № подл.					



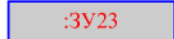

Условные обозначения

-  — граница образуемого земельного участка;
-  — обозначение образуемого земельного участка;
-  — обозначение характерной точки границы образуемого земельного участка;
-  — обозначение перераспределяемых земельных участков и их частей

МК № 08/2023–ПМТ.1

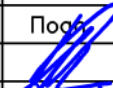
Услуги по территориальному планированию и планировке территории (разработка проекта межевания территории в границах улицы Я. Фабрициуса, Вокзальная, 23 Июля, Ротная, Советская, Рабочая, Кузнецкая, Спортивная, Гражданская в городе Пскове)

Изм.	Кол.уч.	Лист	№ док.	Подп.	Дата
ГИП			Назаров А.В.		
Выполнил			Семенов С.Ю.		

Проект межевания территории

Стадия	Лист	Листов
П		

Чертеж границ образуемого земельного участка  
: 3У23  
Масштаб 1:250

ООО "Гео-Сервис"

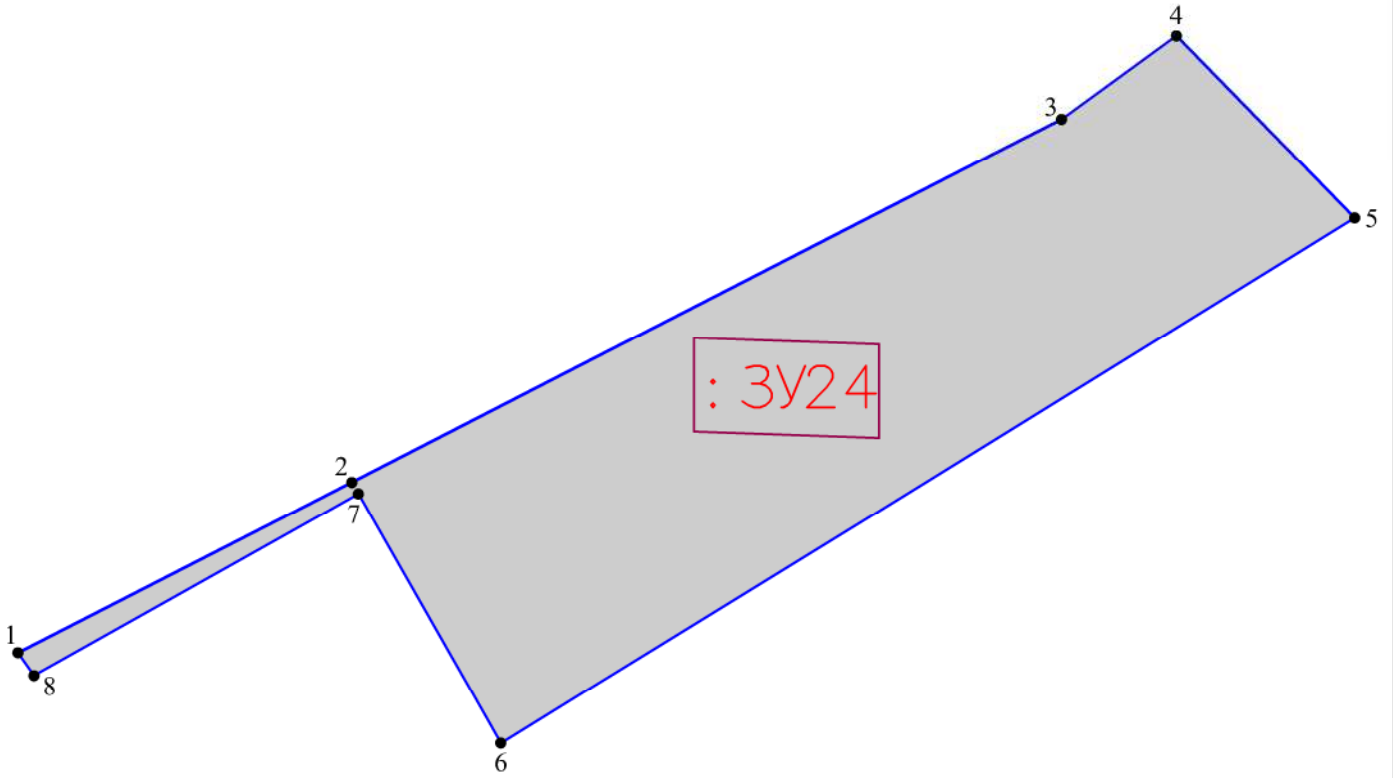





Согласовано:

Взам. инв. №

Подпись и дата



Инв. № подл.

Условные обозначения

-  - граница образуемого земельного участка;
-  - обозначение образуемого земельного участка;
-  - обозначение характерной точки границы образуемого земельного участка;
-  - обозначение перераспределяемых земельных участков и их частей

МК № 08/2023-ПМТ.1

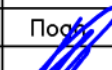
Услуги по территориальному планированию и планировке территории (разработка проекта межевания территории в границах улицы Я. Фабрициуса, Вокзальная, 23 Июля, Ротная, Советская, Рабочая, Кузнецкая, Спортивная, Гражданская в городе Пскове)

Изм.	Кол.уч.	Лист	№ док.	Подпись	Дата
					
ГИП			Назаров А.В.		
Выполнил			Семенов С.Ю.		

Проект межевания территории



Стадия	Лист	Листов
П		

Чертеж границ образуемого земельного участка  
: 3У24  
Масштаб 1: 500

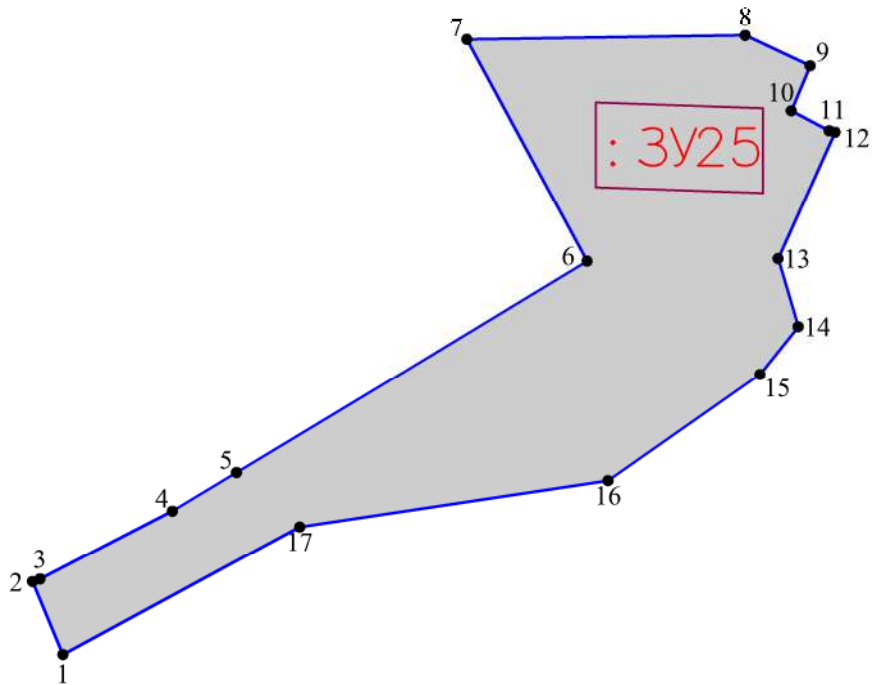
ООО "Гео-Сервис"



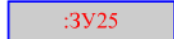

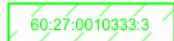
Условные обозначения

-  — граница образуемого земельного участка;
-  — обозначение образуемого земельного участка;
-  — обозначение характерной точки границы образуемого земельного участка;
-  — обозначение перераспределяемых земельных участков и их частей

Согласовано:	
Взам. инв. №	
Подпись и дата	
Инв. № подл.	

МК № 08/2023–ПМТ.1

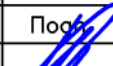
Услуги по территориальному планированию и планировке территории  
(разработка проекта межевания территории в границах улицы Я. Фабрициуса,  
Вокзальная, 23 Июля, Ротная, Советская, Рабочая, Кузнецкая, Спортивная,  
Гражданская в городе Пскове)

Изм.	Кол.уч.	Лист	№ док.	Подпись	Дата
					
ГИП		Назаров А.В.			
Выполнил		Семенов С.Ю.			

Проект межевания территории

Стадия	Лист	Листов
П		



Чертеж границ образуемого земельного участка  
: 3У25  
Масштаб 1: 500

ООО "Гео–Сервис"

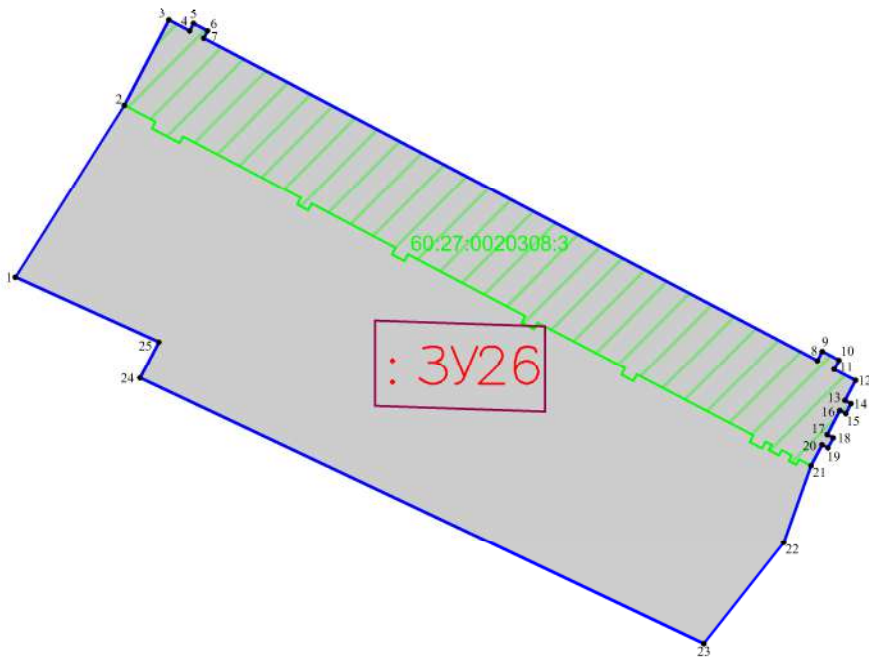



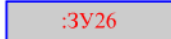

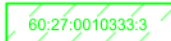
Условные обозначения

-  — граница образуемого земельного участка;
-  — обозначение образуемого земельного участка;
-  — обозначение характерной точки границы образуемого земельного участка;
-  — обозначение перераспределяемых земельных участков и их частей

Согласовано:									
Взам. инв. №									
Подпись и дата									
Инв. № подл.									

МК № 08/2023–ПМТ.1

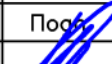
Услуги по территориальному планированию и планировке территории (разработка проекта межевания территории в границах улицы Я. Фабрициуса, Вокзальная, 23 Июля, Ротная, Советская, Рабочая, Кузнецкая, Спортивная, Гражданская в городе Пскове)

Изм.	Кол.уч.	Лист	№ док.	Подпись	Дата
					
ГИП		Назаров А.В.			
Выполнил		Семенов С.Ю.			

Проект межевания территории

Стадия	Лист	Листов
П		



Чертеж границ образуемого земельного участка  
: 3У26  
Масштаб 1:1000

ООО "Гео-Сервис"

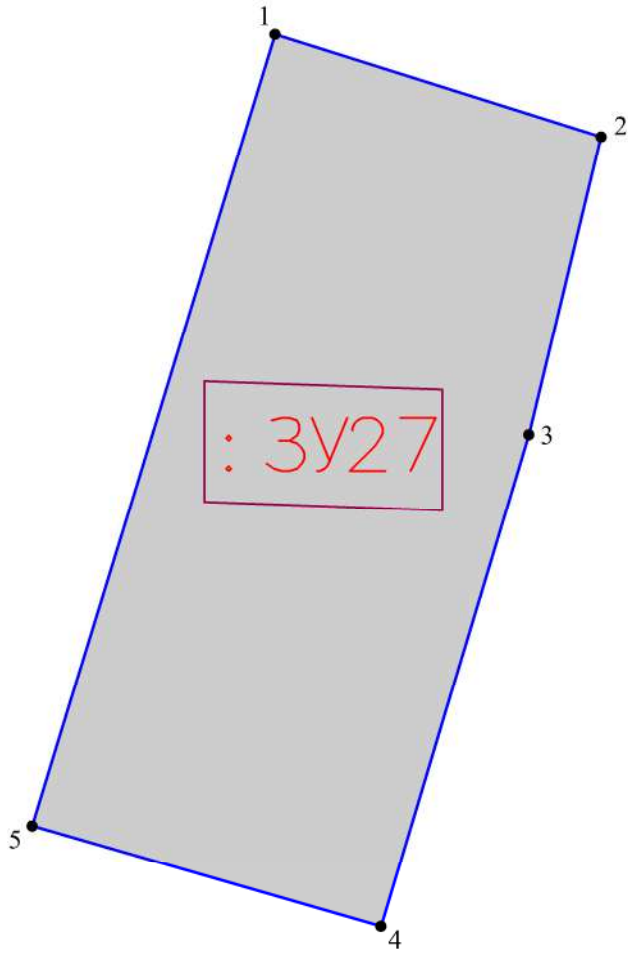
Согласовано:					
Взам. инв. №					
Подпись и дата					
Инв. № подл.					



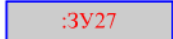

Условные обозначения

-  — граница образуемого земельного участка;
-  — обозначение образуемого земельного участка;
-  — обозначение характерной точки границы образуемого земельного участка;
-  — обозначение перераспределяемых земельных участков и их частей

МК № 08/2023–ПМТ.1

Услуги по территориальному планированию и планировке территории (разработка проекта межевания территории в границах улицы Я. Фабрициуса, Вокзальная, 23 Июля, Ротная, Советская, Рабочая, Кузнецкая, Спортивная, Гражданская в городе Пскове)

Изм.	Кол.уч.	Лист	№ док.	Подпись	Дата
					
ГИП			Назаров А.В.		
Выполнил			Семенов С.Ю.		

Проект межевания территории



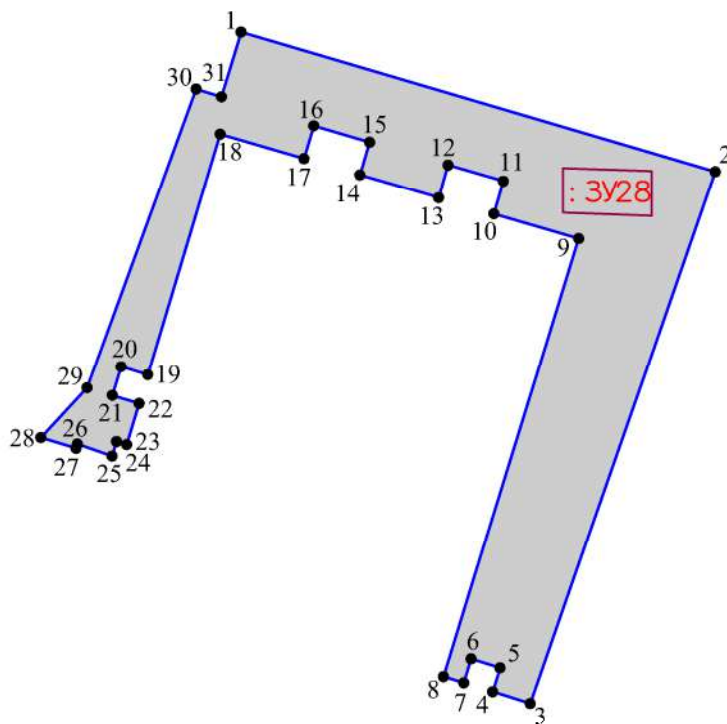

Стадия	Лист	Листов
П		

Чертеж границ образуемого земельного участка  
: 3У27  
Масштаб 1:250

ООО "Гео-Сервис"





Условные обозначения

-  — граница образуемого земельного участка;
-  — обозначение образуемого земельного участка;
-  1 — обозначение характерной точки границы образуемого земельного участка;
-  — обозначение перераспределяемых земельных участков и их частей

Согласовано:	
Взам. инв. №	
Подпись и дата	
Инв. № подл.	

МК № 08/2023–ПМТ.1

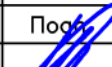
Услуги по территориальному планированию и планировке территории (разработка проекта межевания территории в границах улицы Я. Фабрициуса, Вокзальная, 23 Июля, Ротная, Советская, Рабочая, Кузнецкая, Спортивная, Гражданская в городе Пскове)

Изм.	Кол.уч.	Лист	№ док.	Подпись	Дата
					
ГИП		Назаров А.В.			
Выполнил		Семенов С.Ю.			

Проект межевания территории



Стадия	Лист	Листов
П		

Чертеж границ образуемого земельного участка  
:ЗУ28  
Масштаб 1:1000

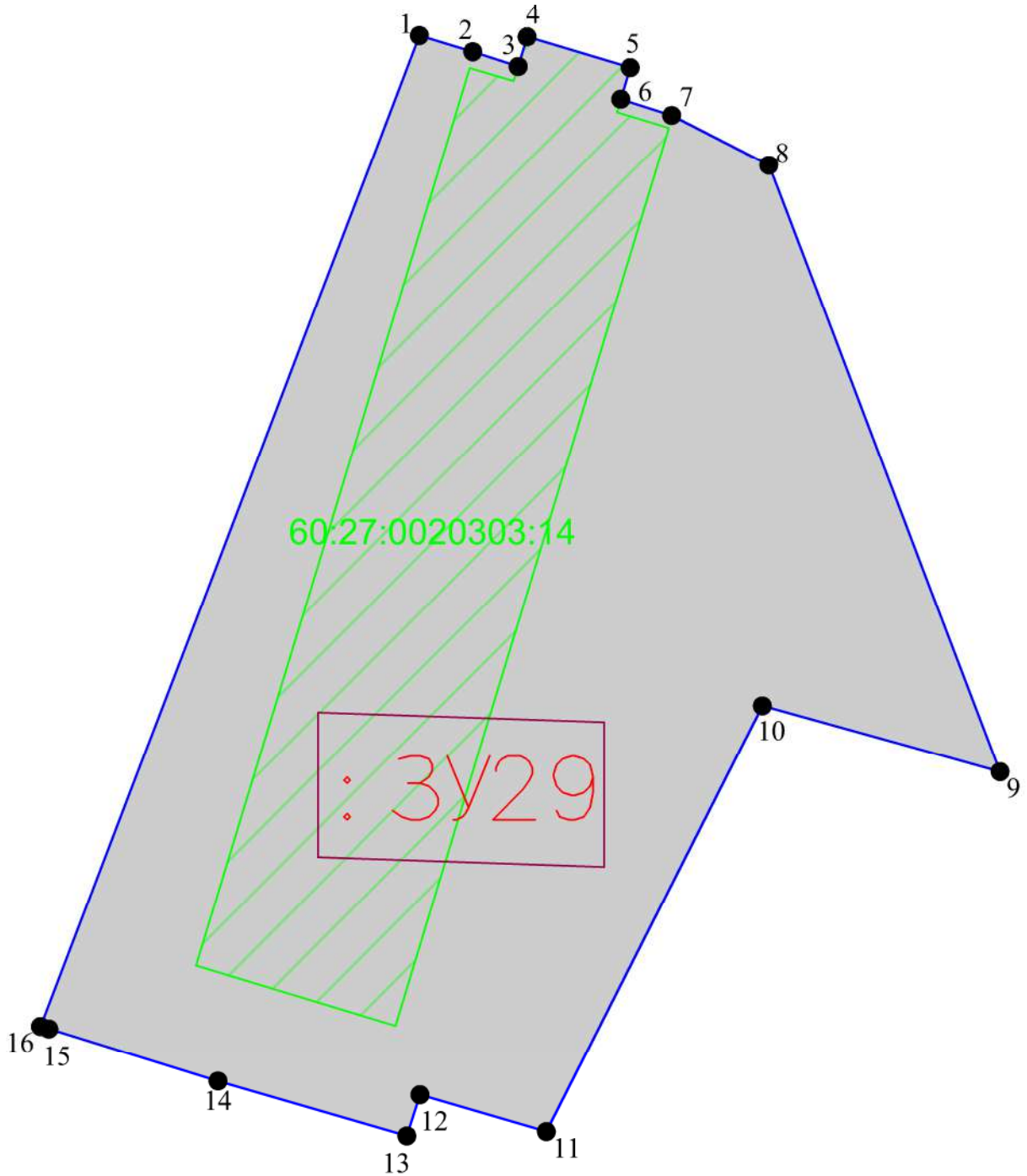
ООО "Гео-Сервис"



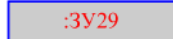

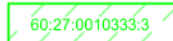
Условные обозначения

-  — граница образуемого земельного участка;
-  — обозначение образуемого земельного участка;
-  — обозначение характерной точки границы образуемого земельного участка;
-  — обозначение перераспределяемых земельных участков и их частей

Согласовано:	
Взам. инв. №	
Подпись и дата	
Инв. № подл.	

МК № 08/2023–ПМТ.1

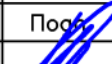
Услуги по территориальному планированию и планировке территории (разработка проекта межевания территории в границах улицы Я. Фабрициуса, Вокзальная, 23 Июля, Ротная, Советская, Рабочая, Кузнецкая, Спортивная, Гражданская в городе Пскове)

Изм.	Кол.уч.	Лист	№ док.	Подпись	Дата
					
					

Проект межевания территории



Стадия	Лист	Листов
П		

Чертеж границ образуемого земельного участка  
: 3У29  
Масштаб 1: 500

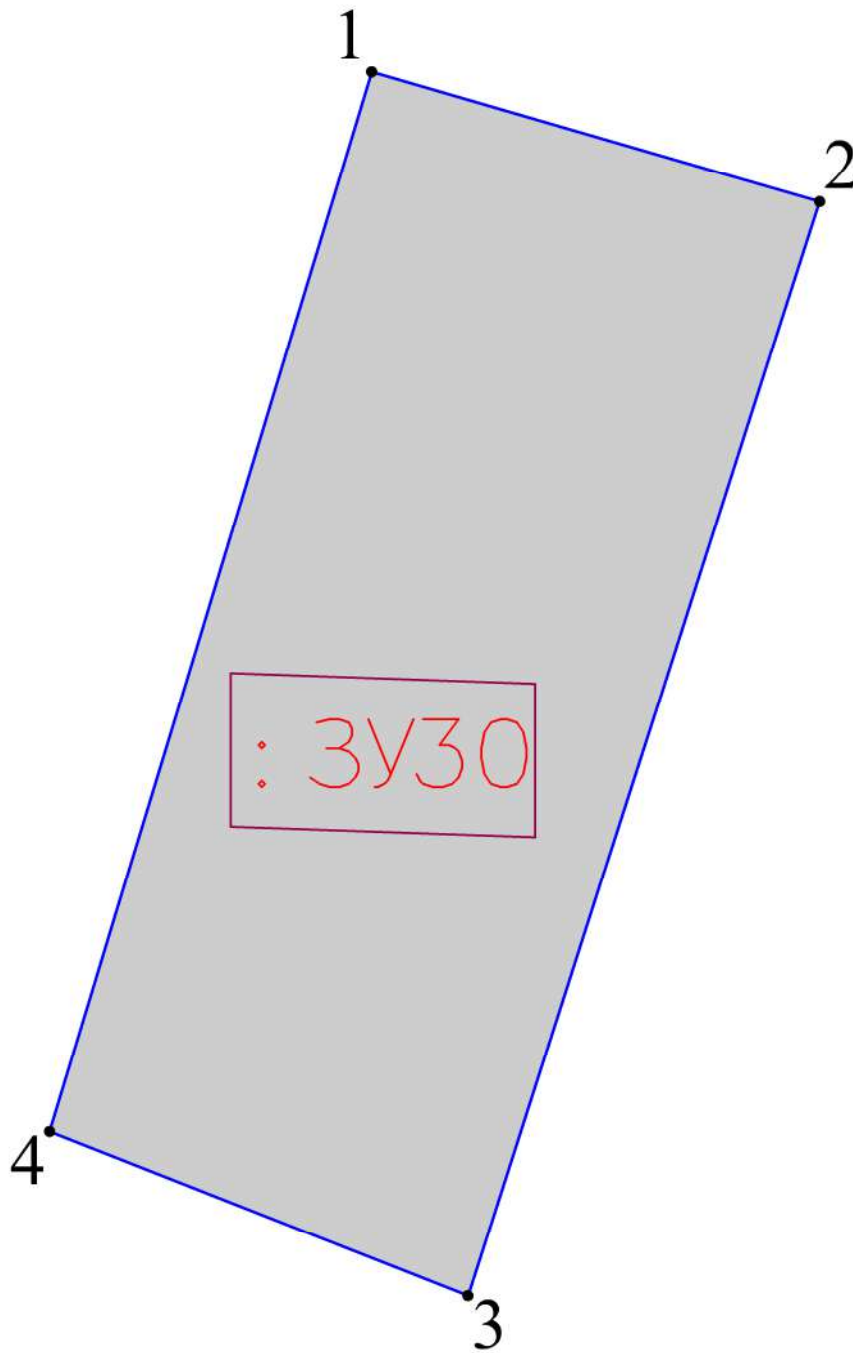
ООО "Гео-Сервис"



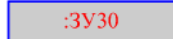

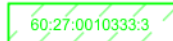
Условные обозначения

-  - граница образуемого земельного участка;
-  - обозначение образуемого земельного участка;
-  - обозначение характерной точки границы образуемого земельного участка;
-  - обозначение перераспределяемых земельных участков и их частей

Согласовано:				
Взам. инв. №				
Подпись и дата				
Инв. № подл.				

МК № 08/2023–ПМТ.1

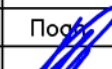
Услуги по территориальному планированию и планировке территории (разработка проекта межевания территории в границах улицы Я. Фабрициуса, Вокзальная, 23 Июля, Ротная, Советская, Рабочая, Кузнецкая, Спортивная, Гражданская в городе Пскове)

Изм.	Кол.уч.	Лист	№ док.	Подпись	Дата
					
ГИП			Назаров А.В.		
Выполнил			Семенов С.Ю.		

Проект межевания территории

Стадия	Лист	Листов
П		



Чертеж границ образуемого земельного участка  
:ЗУ30  
Масштаб 1:250

ООО "Гео-Сервис"

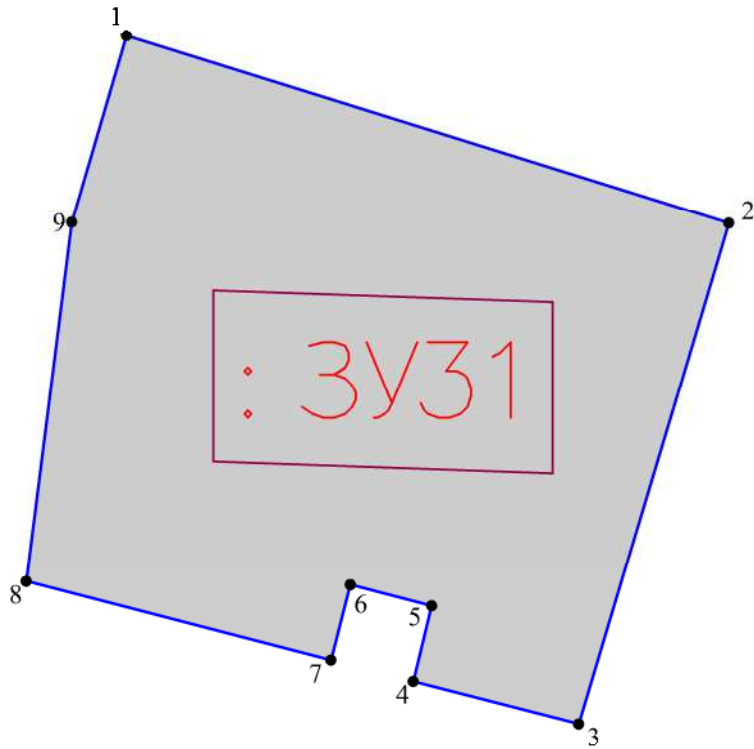
Согласовано:					
Взам. инв. №					
Подпись и дата					
Инв. № подл.					



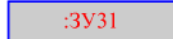

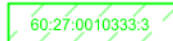
Условные обозначения

-  — граница образуемого земельного участка;
-  — обозначение образуемого земельного участка;
-  — обозначение характерной точки границы образуемого земельного участка;
-  — обозначение перераспределяемых земельных участков и их частей

МК № 08/2023–ПМТ.1

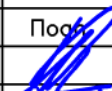

Услуги по территориальному планированию и планировке территории (разработка проекта межевания территории в границах улицы Я. Фабрициуса, Вокзальная, 23 Июля, Ротная, Советская, Рабочая, Кузнецкая, Спортивная, Гражданская в городе Пскове)

Изм.	Кол.уч.	Лист	№ док.	Подпись	Дата				
ГИП		Назаров А.В.				Проект межевания территории	Стадия	Лист	Листов
Выполнил		Семенов С.Ю.					П		
						Чертеж границ образуемого земельного участка : ЗУ31 Масштаб 1:500	ООО "Гео-Сервис"		

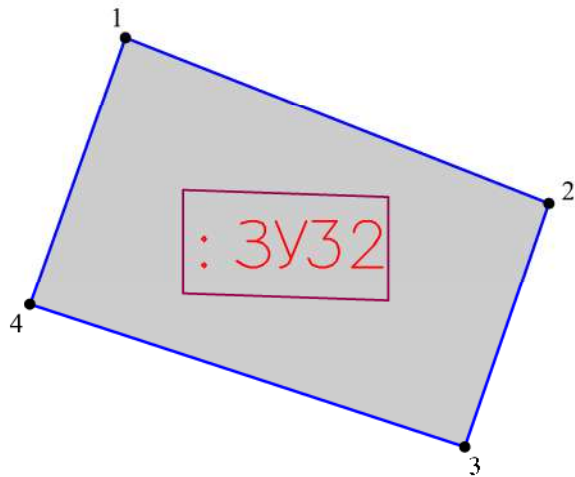
Согласовано:				
Взам. инв. №				
Подпись и дата				
Инв. № подл.				



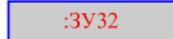

Условные обозначения

-  — граница образуемого земельного участка;
-  — обозначение образуемого земельного участка;
-  — обозначение характерной точки границы образуемого земельного участка;
-  — обозначение перераспределяемых земельных участков и их частей

МК № 08/2023–ПМТ.1

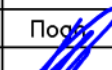

Услуги по территориальному планированию и планировке территории (разработка проекта межевания территории в границах улицы Я. Фабрициуса, Вокзальная, 23 Июля, Ротная, Советская, Рабочая, Кузнецкая, Спортивная, Гражданская в городе Пскове)

Изм.	Кол.уч.	Лист	№ док.	Подпись	Дата	Проект межевания территории	Стадия	Лист	Листов
							П		
ГИП		Назаров А.В.							
Выполнил		Семенов С.Ю.							
						Чертеж границ образуемого земельного участка : 3У32 Масштаб 1:250	ООО "Гео-Сервис"		

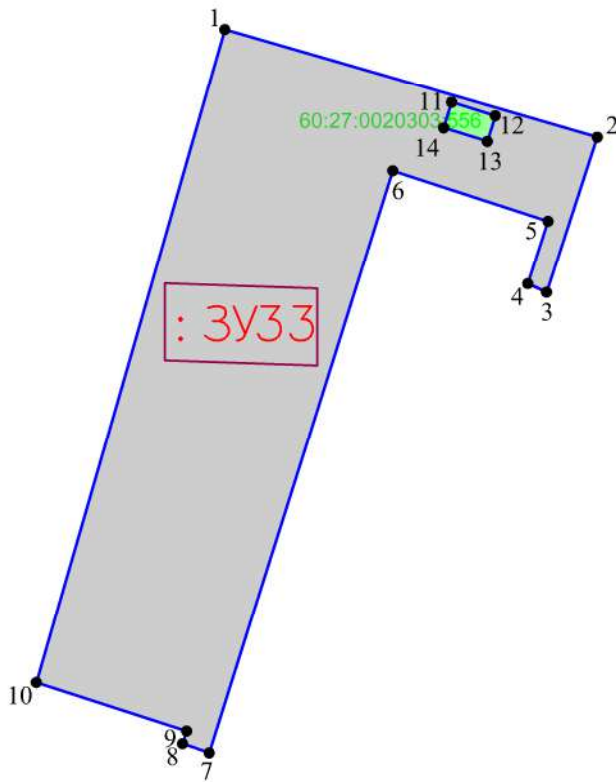
Согласовано:					
Взам. инв. №					
Подпись и дата					
Инв. № подл.					



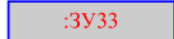

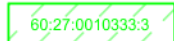
Условные обозначения

-  - граница образуемого земельного участка;
-  - обозначение образуемого земельного участка;
-  1 - обозначение характерной точки границы образуемого земельного участка;
-  - обозначение перераспределяемых земельных участков и их частей

МК № 08/2023–ПМТ.1

Услуги по территориальному планированию и планировке территории (разработка проекта межевания территории в границах улицы Я. Фабрициуса, Вокзальная, 23 Июля, Ротная, Советская, Рабочая, Кузнецкая, Спортивная, Гражданская в городе Пскове)

Изм.	Кол.уч.	Лист	№ док.	Подпись	Дата
					
ГИП			Назаров А.В.		
Выполнил			Семенов С.Ю.		

Проект межевания территории

Стадия	Лист	Листов
П		

Чертеж границ образуемого земельного участка  
: 3У33  
Масштаб 1:1000

ООО "Гео-Сервис"



Согласовано:

Взам. инв. №

Подпись и дата

Инв. № подл.

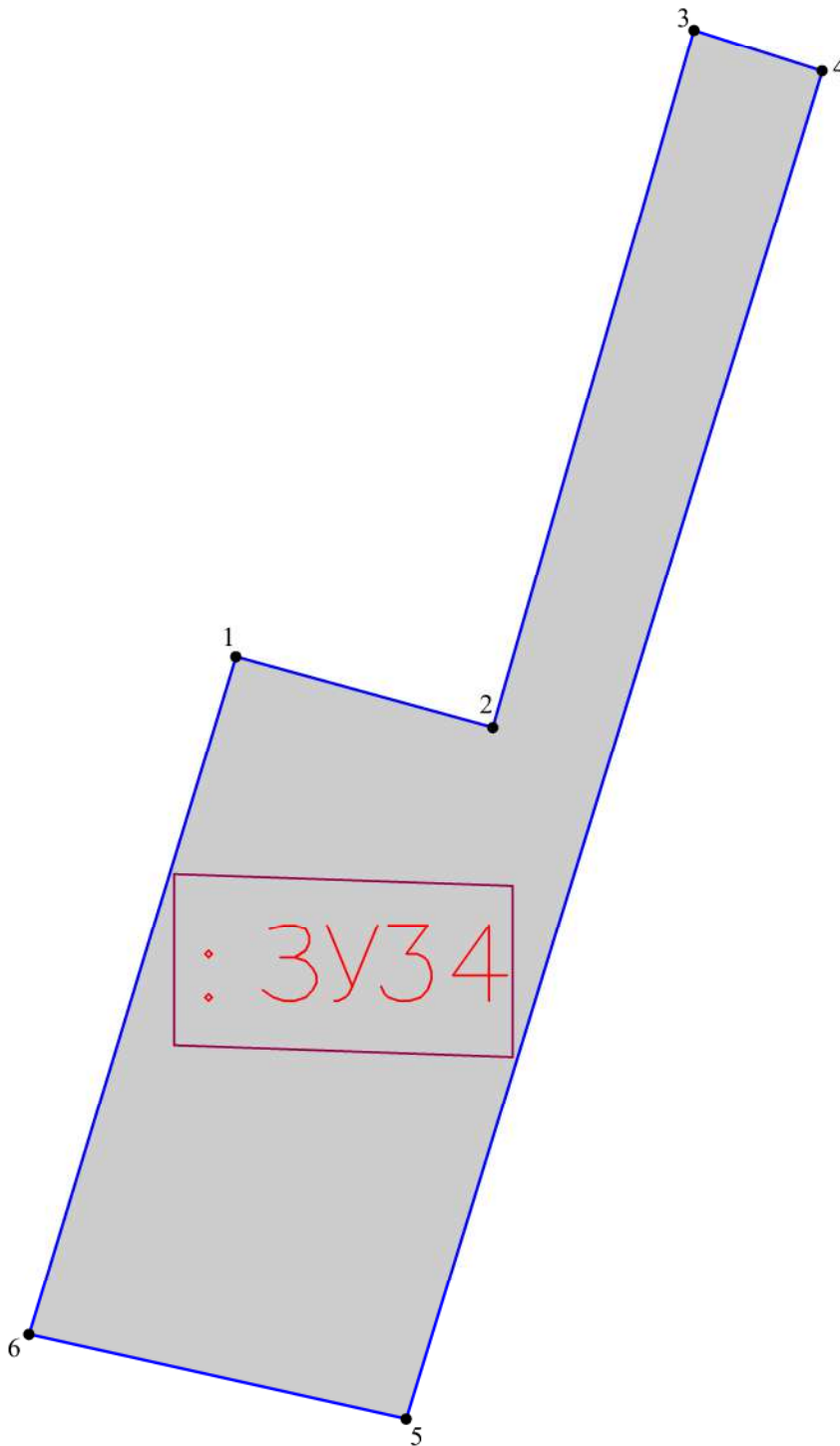

Условные обозначения

- граница образуемого земельного участка;
- :3У34 – обозначение образуемого земельного участка;
- 1 – обозначение характерной точки границы образуемого земельного участка;
- 60:27:0010333:3 – обозначение перераспределяемых земельных участков и их частей

МК № 08/2023–ПМТ.1

Услуги по территориальному планированию и планировке территории  
(разработка проекта межевания территории в границах улицы Я. Фабрициуса,  
Вокзальная, 23 Июля, Ротная, Советская, Рабочая, Кузнецкая, Спортивная,  
Гражданская в городе Пскове)

Изм.	Кол.уч.	Лист	№ док.	Подпись	Дата
				<i>Семенов</i>	
ГИП			Назаров А.В.		
Выполнил			Семенов С.Ю.	<i>Семенов</i>	

Проект межевания территории

Стадия	Лист	Листов
П		

Чертеж границ образуемого земельного участка  
: 3У34  
Масштаб 1:500

ООО "Гео-Сервис"

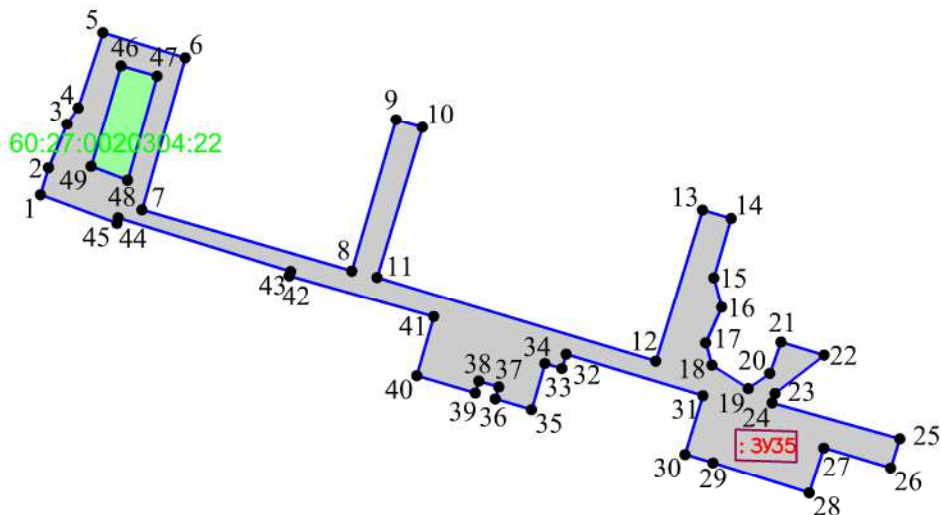

Согласовано:

Взам. инв. №

Подпись и дата

Инв. № подл.

Условные обозначения

- граница образуемого земельного участка;
- :3У35 – обозначение образуемого земельного участка;
- 1 – обозначение характерной точки границы образуемого земельного участка;
- 60:27:0010333:3 – обозначение перераспределяемых земельных участков и их частей

МК № 08/2023–ПМТ.1

Услуги по территориальному планированию и планировке территории (разработка проекта межевания территории в границах улицы Я. Фабрициуса, Вокзальная, 23 Июля, Ротная, Советская, Рабочая, Кузнецкая, Спортивная, Гражданская в городе Пскове)

Изм.	Кол.уч.	Лист	№ док.	Подпись	Дата

ГИП	Назаров А.В.				
-----	--------------	--	--	--	--

Выполнил	Семенов С.Ю.				
----------	--------------	--	--	--	--

Проект межевания территории

Стадия	Лист	Листов
П		



П

Чертеж границ образуемого земельного участка  
: 3У35  
Масштаб 1:2000

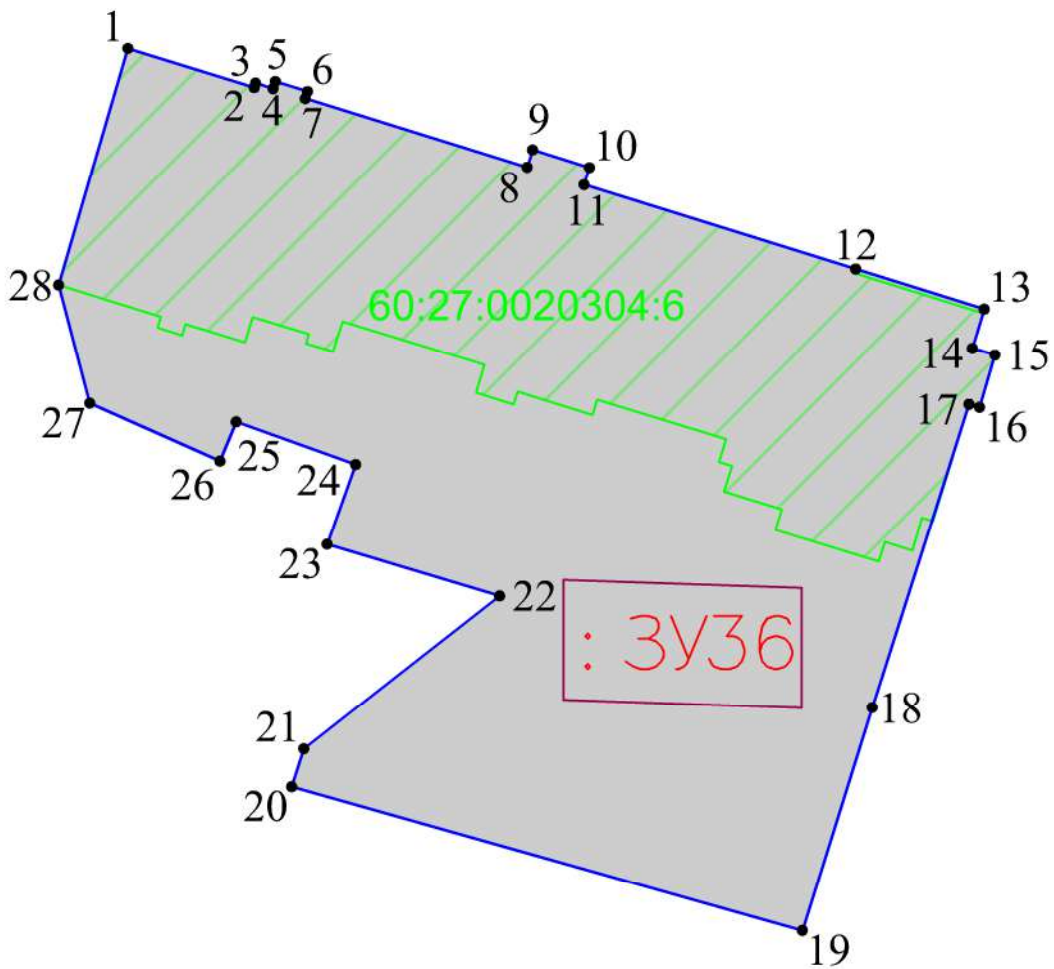
ООО "Гео-Сервис"



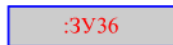

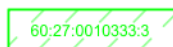
Условные обозначения

-  — граница образуемого земельного участка;
-  — обозначение образуемого земельного участка;
-  — обозначение характерной точки границы образуемого земельного участка;
-  — обозначение перераспределяемых земельных участков и их частей

Согласовано:	
Взам. инв. №	
Подпись и дата	
Инв. № подл.	

МК № 08/2023–ПМТ.1

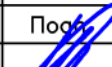
Услуги по территориальному планированию и планировке территории (разработка проекта межевания территории в границах улицы Я. Фабрициуса, Вокзальная, 23 Июля, Ротная, Советская, Рабочая, Кузнецкая, Спортивная, Гражданская в городе Пскове)

Изм.	Кол.уч.	Лист	№ док.	Подпись	Дата
					
ГИП			Назаров А.В.		
Выполнил			Семенов С.Ю.		

Проект межевания территории

Стадия	Лист	Листов
П		

Чертеж границ образуемого земельного участка  
: 3У36  
Масштаб 1:500

ООО "Гео-Сервис"

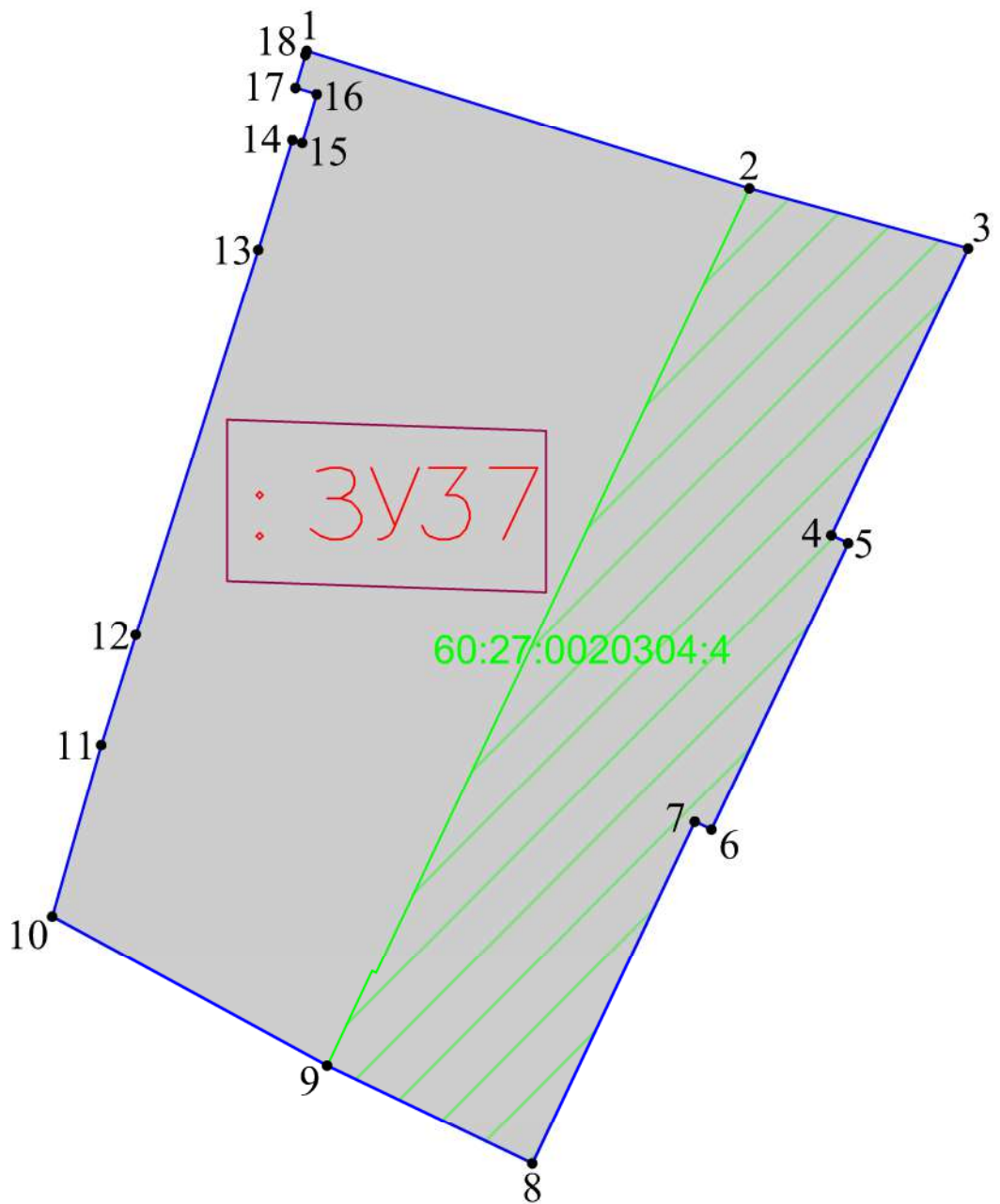

Условные обозначения

- граница образуемого земельного участка;
- :3У37 — обозначение образуемого земельного участка;
- 1 — обозначение характерной точки границы образуемого земельного участка;
- 60:27:0010333:3 — обозначение перераспределяемых земельных участков и их частей

Согласовано:	
Взам. инв. №	
Подпись и дата	
Инв. № подл.	

МК № 08/2023–ПМТ.1

Услуги по территориальному планированию и планировке территории (разработка проекта межевания территории в границах улицы Я. Фабрициуса, Вокзальная, 23 Июля, Ротная, Советская, Рабочая, Кузнецкая, Спортивная, Гражданская в городе Пскове)

Изм.	Кол.уч.	Лист	№ док.	Подпись	Дата
				<i>Семенов</i>	
Выполнил		Семенов С.Ю.			

Проект межевания территории	Стадия	Лист	Листов
	П		



Чертеж границ образуемого земельного участка  
: 3У37  
Масштаб 1: 500

ООО "Гео-Сервис"

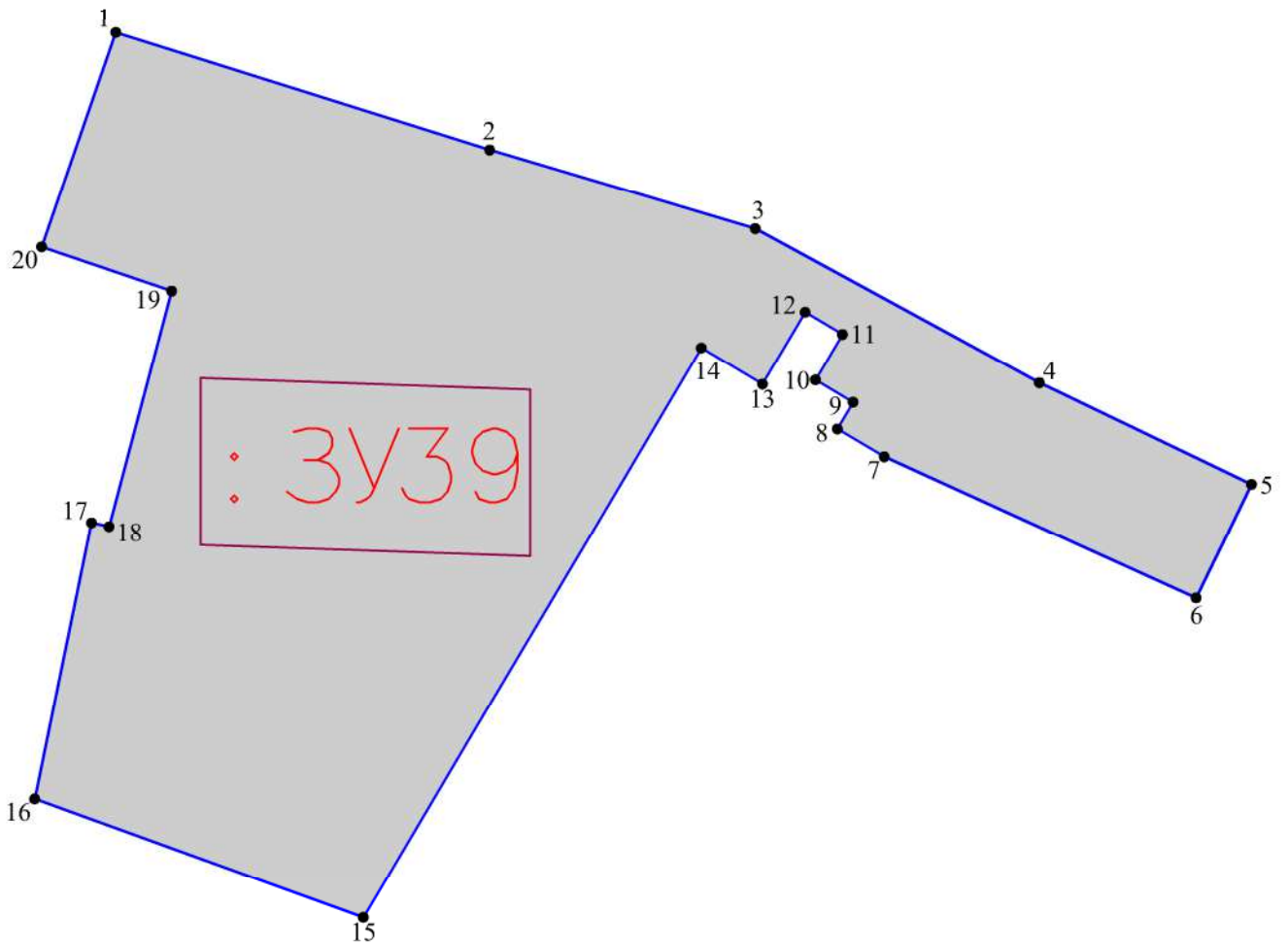



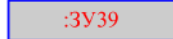

Условные обозначения

-  — граница образуемого земельного участка;
-  — обозначение образуемого земельного участка;
-  — обозначение характерной точки границы образуемого земельного участка;
-  — обозначение перераспределяемых земельных участков и их частей

Согласовано:	
Взам. инв. №	
Подпись и дата	
Инв. № подл.	

МК № 08/2023–ПМТ.1

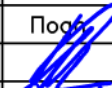
Услуги по территориальному планированию и планировке территории  
(разработка проекта межевания территории в границах улицы Я. Фабрициуса,  
Вокзальная, 23 Июля, Ротная, Советская, Рабочая, Кузнецкая, Спортивная,  
Гражданская в городе Пскове)

Изм.	Кол.уч.	Лист	№ док.	Подпись	Дата
					
ГИП		Назаров А.В.			
Выполнил		Семенов С.Ю.			

Проект межевания территории



Стадия	Лист	Листов
П		

Чертеж границ образуемого земельного участка  
: 3У39  
Масштаб 1: 500

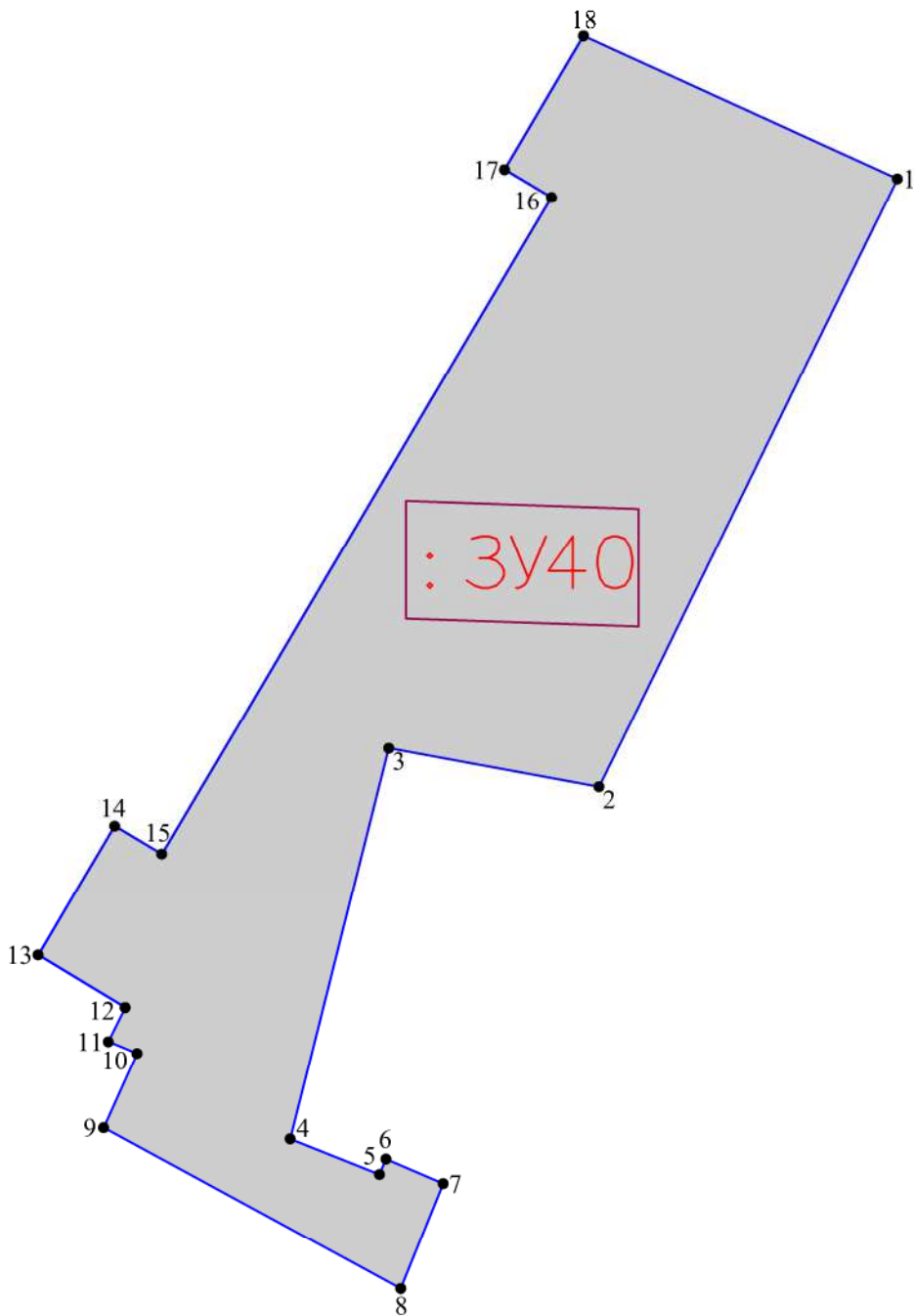
ООО "Гео-Сервис"



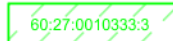

Условные обозначения

-  — граница образуемого земельного участка;
-  — обозначение образуемого земельного участка;
-  — обозначение характерной точки границы образуемого земельного участка;
-  — обозначение перераспределяемых земельных участков и их частей

Согласовано:							
Взам. инв. №							
Подпись и дата							
Инв. № подл.							

МК № 08/2023–ПМТ.1

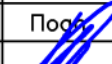
Услуги по территориальному планированию и планировке территории (разработка проекта межевания территории в границах улицы Я. Фабрициуса, Вокзальная, 23 Июля, Ротная, Советская, Рабочая, Кузнецкая, Спортивная, Гражданская в городе Пскове)

Изм.	Кол.уч.	Лист	№ док.	Подпись	Дата
					
ГИП		Назаров А.В.			
Выполнил		Семенов С.Ю.			

Проект межевания территории



Стадия	Лист	Листов
П		

Чертеж границ образуемого земельного участка  
: 3У40  
Масштаб 1: 500

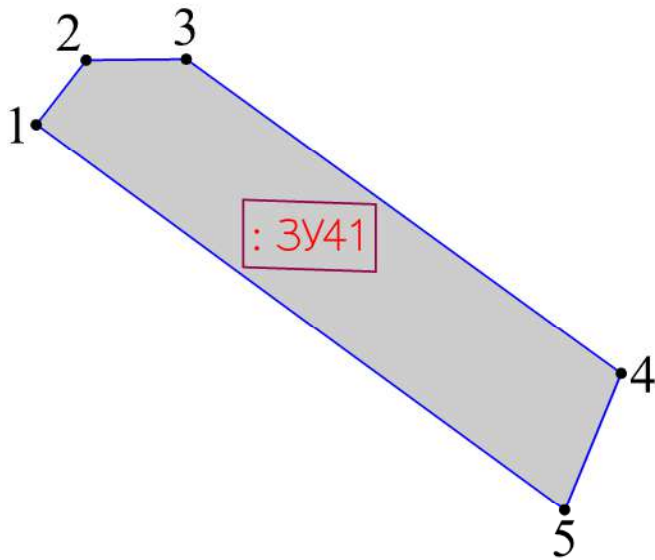
ООО "Гео-Сервис"

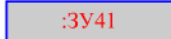

Условные обозначения

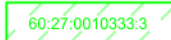
-  — граница образуемого земельного участка;
-  — обозначение образуемого земельного участка;
-  — обозначение характерной точки границы образуемого земельного участка;
-  — обозначение перераспределяемых земельных участков и их частей

Согласовано:									
Взам. инв. №									
Подпись и дата									
Инв. № подл.									

МК № 08/2023–ПМТ.1

Услуги по территориальному планированию и планировке территории (разработка проекта межевания территории в границах улицы Я. Фабрициуса, Вокзальная, 23 Июля, Ротная, Советская, Рабочая, Кузнецкая, Спортивная, Гражданская в городе Пскове)

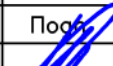
Изм.	Кол.уч.	Лист	№ док.	Подпись	Дата
					
ГИП				Назаров А.В.	
Выполнил				Семенов С.Ю.	

Проект межевания территории

Стадия	Лист	Листов
П		

Чертеж границ образуемого земельного участка  
: 3У41  
Масштаб 1: 250

ООО "Гео-Сервис"



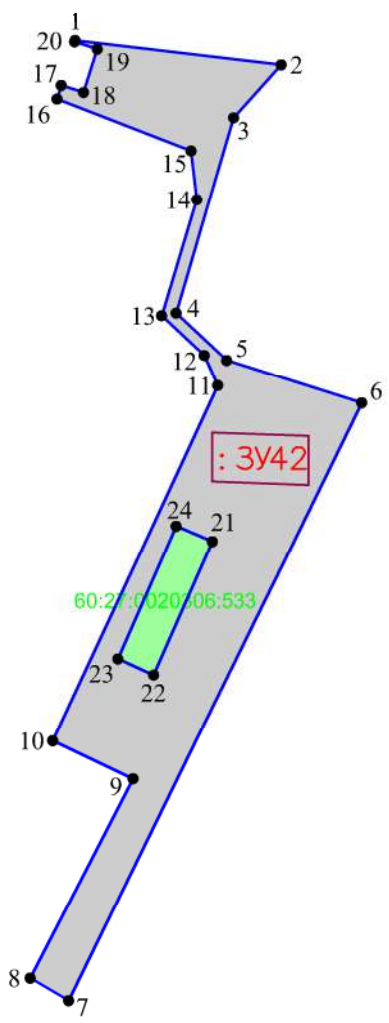





Согласовано:

Взам. инв. №

Подпись и дата



Инв. № подл.

Условные обозначения

-  — граница образуемого земельного участка;
-  — обозначение образуемого земельного участка;
-  — обозначение характерной точки границы образуемого земельного участка;
-  — обозначение перераспределяемых земельных участков и их частей

МК № 08/2023–ПМТ.1

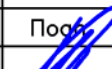
Услуги по территориальному планированию и планировке территории (разработка проекта межевания территории в границах улицы Я. Фабрициуса, Вокзальная, 23 Июля, Ротная, Советская, Рабочая, Кузнецкая, Спортивная, Гражданская в городе Пскове)

Изм.	Кол.уч.	Лист	№ док.	Подпись	Дата
					
ГИП		Назаров А.В.			
Выполнил		Семенов С.Ю.			

Проект межевания территории

Стадия	Лист	Листов
П		

Чертеж границ образуемого земельного участка  
: 3У42  
Масштаб 1:1000

ООО "Гео-Сервис"

Согласовано:					
Взам. инв. №					
Подпись и дата					
Инв. № подл.					

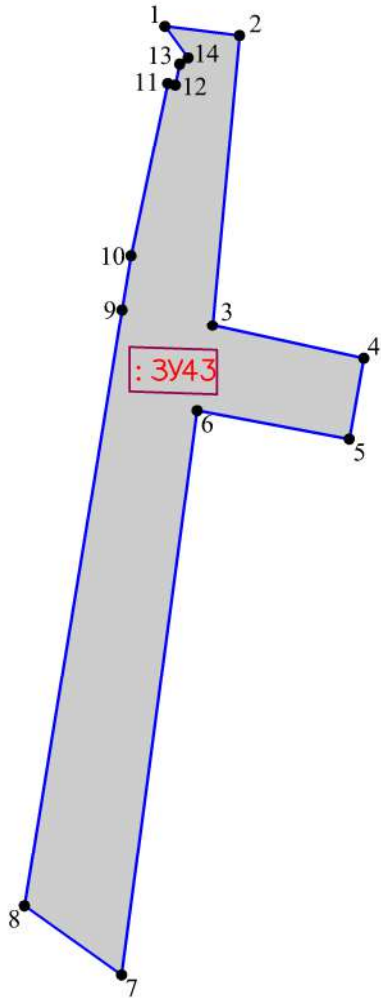

Условные обозначения

- граница образуемого земельного участка;
- обозначение образуемого земельного участка;
- обозначение характерной точки границы образуемого земельного участка;
- обозначение перераспределяемых земельных участков и их частей

МК № 08/2023–ПМТ.1

Услуги по территориальному планированию и планировке территории (разработка проекта межевания территории в границах улицы Я. Фабрициуса, Вокзальная, 23 Июля, Ротная, Советская, Рабочая, Кузнецкая, Спортивная, Гражданская в городе Пскове)



Изм.	Кол.уч.	Лист	№ док.	Подпись	Дата
ГИП				Назаров А.В.	
Выполнил				Семенов С.Ю.	

Проект межевания территории	Стадия	Лист	Листов
	П		

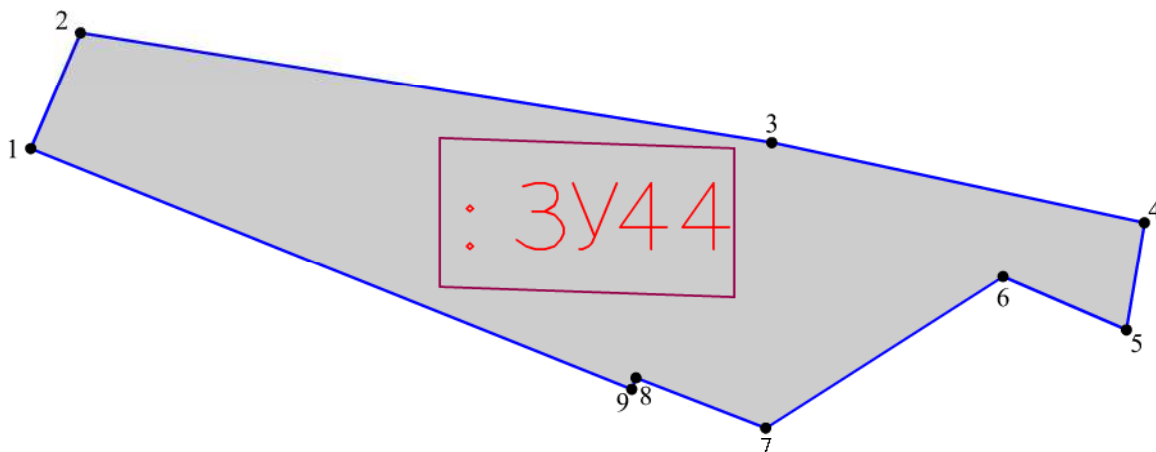
Чертеж границ образуемого земельного участка : 3У43 Масштаб 1:1000	ООО "Гео-Сервис"
--	------------------



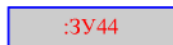

Условные обозначения

-  — граница образуемого земельного участка;
-  — обозначение образуемого земельного участка;
-  — обозначение характерной точки границы образуемого земельного участка;
-  — обозначение перераспределяемых земельных участков и их частей

Согласовано:	
Взам. инв. №	
Подпись и дата	
Инв. № подл.	

МК № 08/2023–ПМТ.1

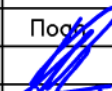
Услуги по территориальному планированию и планировке территории (разработка проекта межевания территории в границах улицы Я. Фабрициуса, Вокзальная, 23 Июля, Ротная, Советская, Рабочая, Кузнецкая, Спортивная, Гражданская в городе Пскове)

Изм.	Кол.уч.	Лист	№ док.	Подпись	Дата			
ГИП		Назаров А.В.						
Выполнил		Семенов С.Ю.						
Проект межевания территории						Стадия	Лист	Листов
						П		
Чертеж границ образуемого земельного участка : 3У44 Масштаб 1:500						ООО "Гео-Сервис"		

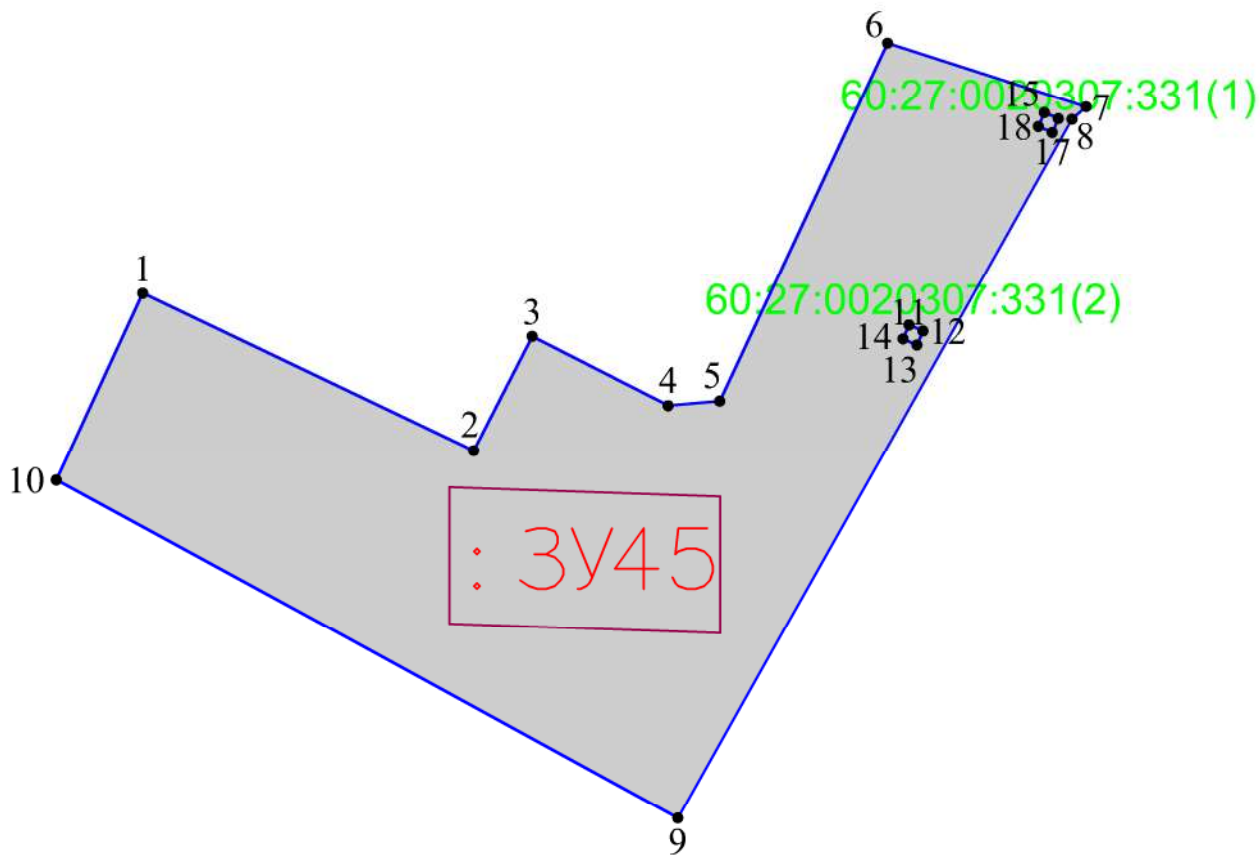

Согласовано:

Взам. инв. №

Подпись и дата

Инв. № подл.

Условные обозначения

- граница образуемого земельного участка;
- обозначение образуемого земельного участка;
- обозначение характерной точки границы образуемого земельного участка;
- обозначение перераспределяемых земельных участков и их частей

МК № 08/2023–ПМТ.1

Услуги по территориальному планированию и планировке территории (разработка проекта межевания территории в границах улицы Я. Фабрициуса, Вокзальная, 23 Июля, Ротная, Советская, Рабочая, Кузнецкая, Спортивная, Гражданская в городе Пскове)

Изм.	Кол.уч.	Лист	№ док.	Подпись	Дата
ГИП		Назаров А.В.			
Выполнил		Семенов С.Ю.			

Проект межевания территории



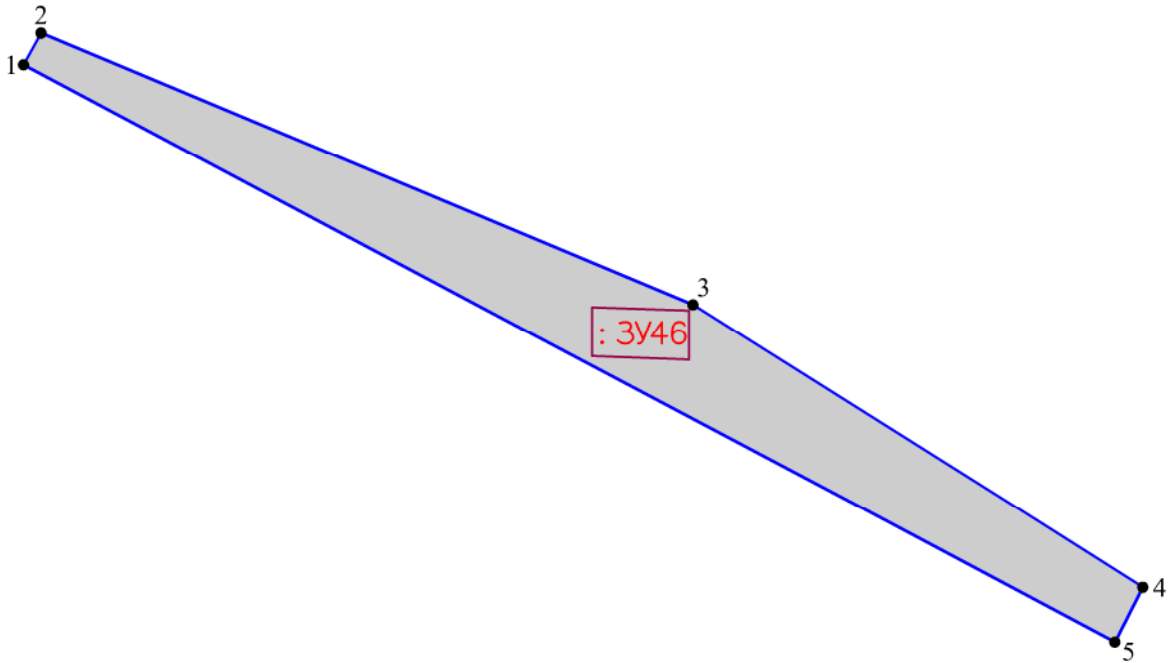

Стадия	Лист	Листов
П		

Чертеж границ образуемого земельного участка  
: 3У45  
Масштаб 1:500

ООО "Гео-Сервис"





Условные обозначения

-  — граница образуемого земельного участка;
-  — обозначение образуемого земельного участка;
-  — обозначение характерной точки границы образуемого земельного участка;
-  — обозначение перераспределяемых земельных участков и их частей

Согласовано:	
Взам. инв. №	
Подпись и дата	
Инв. № подл.	

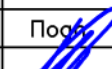

МК № 08/2023–ПМТ.1

Услуги по территориальному планированию и планировке территории (разработка проекта межевания территории в границах улицы Я. Фабрициуса, Вокзальная, 23 Июля, Ротная, Советская, Рабочая, Кузнецкая, Спортивная, Гражданская в городе Пскове)

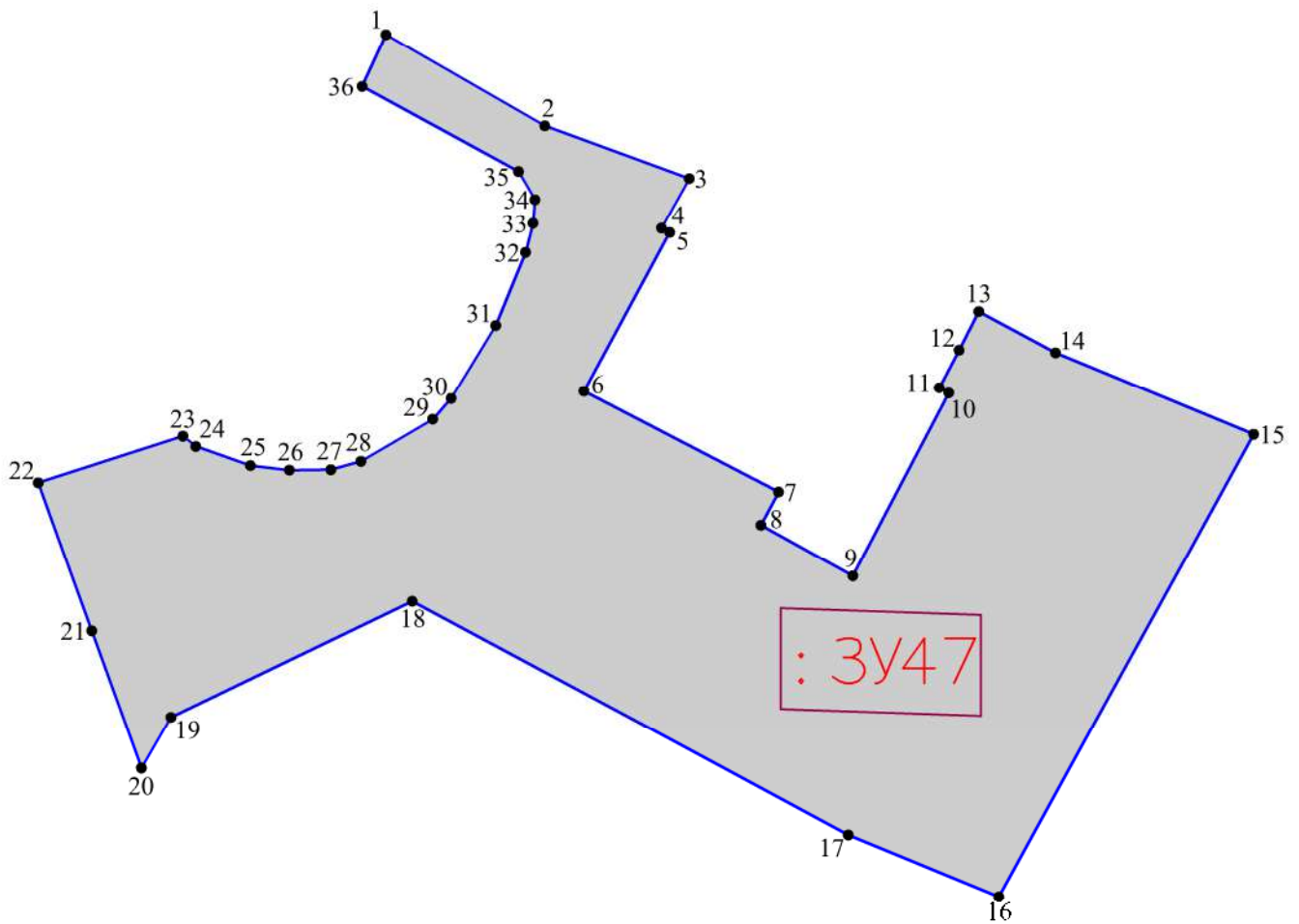
Изм.	Кол.уч.	Лист	№ док.	Подп.	Дата			
						Проект межевания территории		
ГИП		Назаров А.В.						
Выполнил		Семенов С.Ю.				П		
Чертеж границ образуемого земельного участка : 3У46 Масштаб 1:500						ООО "Гео-Сервис"		



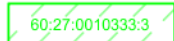

Условные обозначения

-  — граница образуемого земельного участка;
-  — обозначение образуемого земельного участка;
-  — обозначение характерной точки границы образуемого земельного участка;
-  — обозначение перераспределяемых земельных участков и их частей

Согласовано:	
Взам. инв. №	
Подпись и дата	
Инв. № подл.	

МК № 08/2023–ПМТ.1

Услуги по территориальному планированию и планировке территории (разработка проекта межевания территории в границах улицы Я. Фабрициуса, Вокзальная, 23 Июля, Ротная, Советская, Рабочая, Кузнецкая, Спортивная, Гражданская в городе Пскове)

Изм.	Кол.уч.	Лист	№ док.	Подпись	Дата
					
Выполнил		Семенов С.Ю.			

Проект межевания территории



Стадия	Лист	Листов
П		

Чертеж границ образуемого земельного участка  
: 3У47  
Масштаб 1: 500

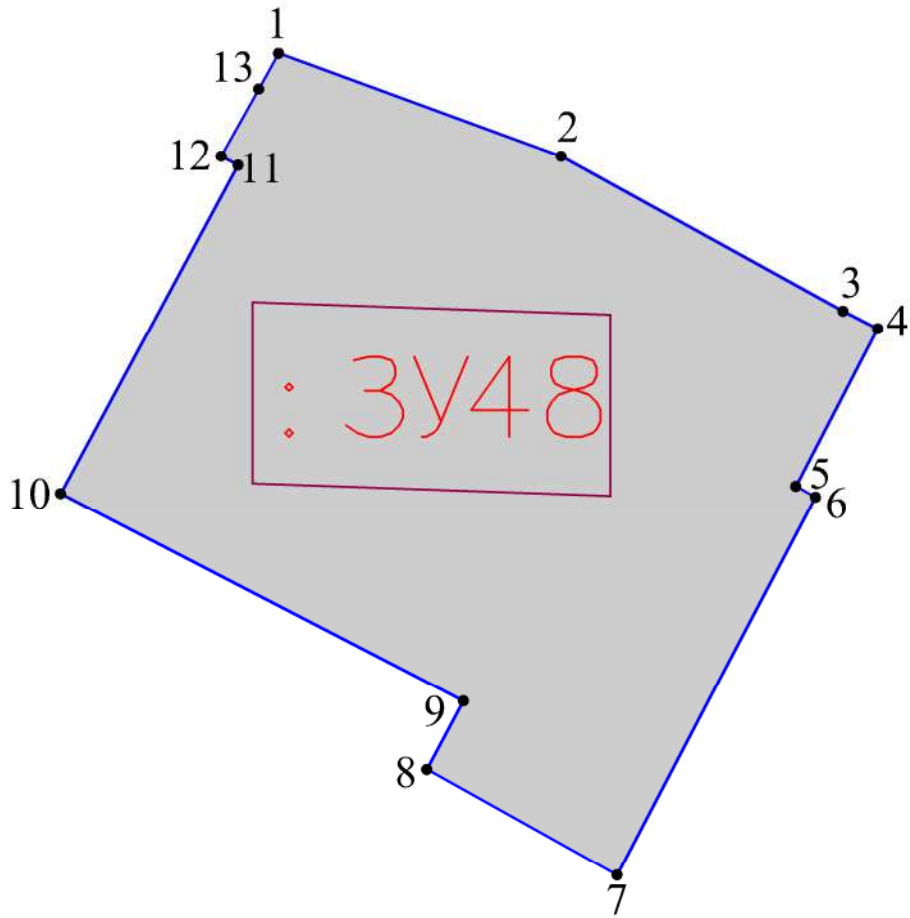

ООО "Гео–Сервис"

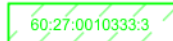

Условные обозначения

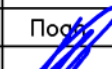

-  — граница образуемого земельного участка;
-  — обозначение образуемого земельного участка;
-  — обозначение характерной точки границы образуемого земельного участка;
-  — обозначение перераспределяемых земельных участков и их частей

Согласовано:	
Взам. инв. №	
Подпись и дата	
Инв. № подл.	

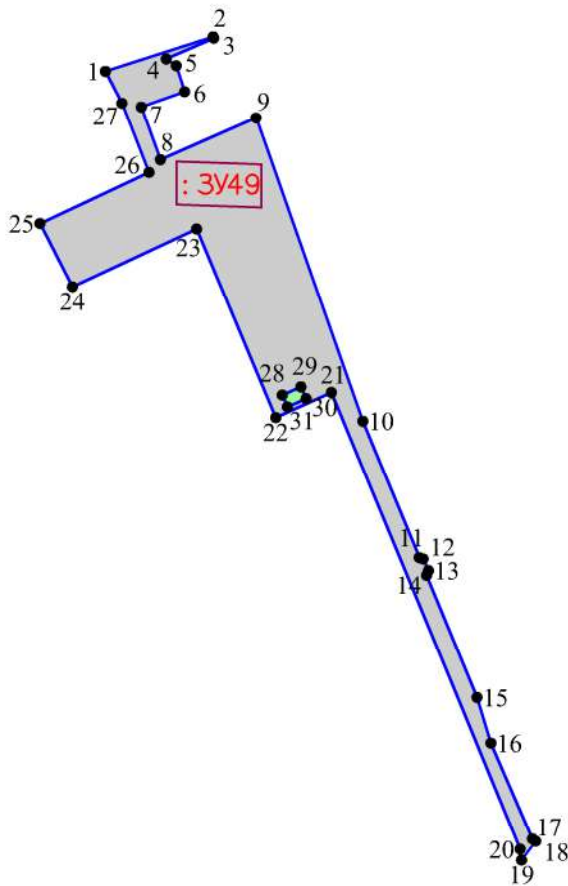
					МК № 08/2023–ПМТ.1					
					Услуги по территориальному планированию и планировке территории (разработка проекта межевания территории в границах улицы Я. Фабрициуса, Вокзальная, 23 Июля, Ротная, Советская, Рабочая, Кузнецкая, Спортивная, Гражданская в городе Пскове)					
Изм.	Кол.уч.	Лист	№ док.	Подпись	Дата	Проект межевания территории		Стадия	Лист	Листов
ГИП		Назаров А.В.						П		
Выполнил		Семенов С.Ю.						Чертеж границ образуемого земельного участка : 3У48 Масштаб 1:250		ООО "Гео-Сервис"



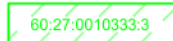

Условные обозначения

-  — граница образуемого земельного участка;
-  — обозначение образуемого земельного участка;
-  — обозначение характерной точки границы образуемого земельного участка;
-  — обозначение перераспределяемых земельных участков и их частей

Согласовано:	
Взам. инв. №	
Подпись и дата	
Инв. № подл.	

МК № 08/2023–ПМТ.1

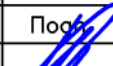
Услуги по территориальному планированию и планировке территории (разработка проекта межевания территории в границах улицы Я. Фабрициуса, Вокзальная, 23 Июля, Ротная, Советская, Рабочая, Кузнецкая, Спортивная, Гражданская в городе Пскове)

Изм.	Кол.уч.	Лист	№ док.	Подпись	Дата
					
					

Проект межевания территории

Стадия	Лист	Листов
П		



Чертеж границ образуемого земельного участка  
:ЗУ49  
Масштаб 1:2000

ООО "Гео-Сервис"

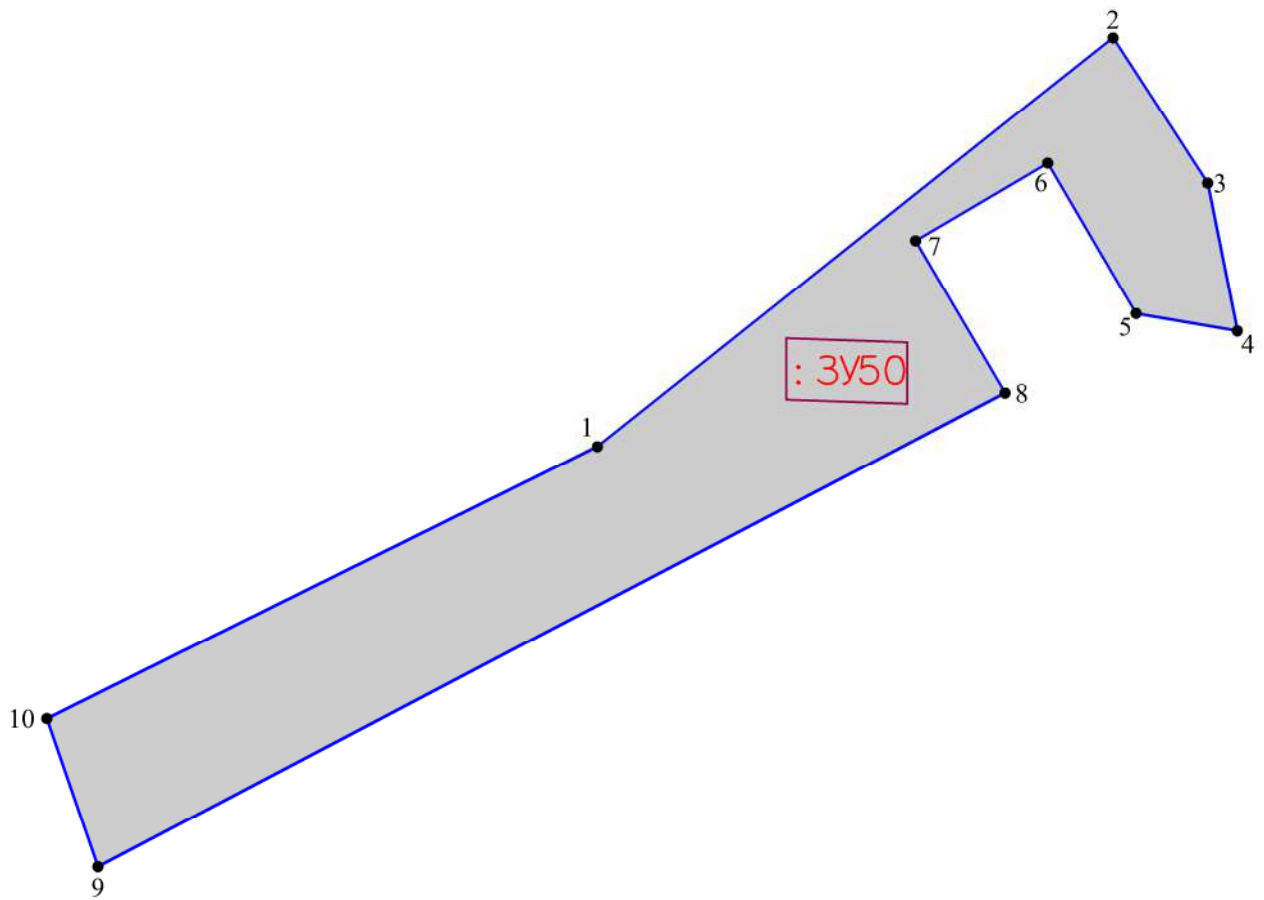



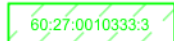

Условные обозначения

-  — граница образуемого земельного участка;
-  — обозначение образуемого земельного участка;
-  — обозначение характерной точки границы образуемого земельного участка;
-  — обозначение перераспределяемых земельных участков и их частей

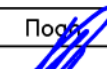
Согласовано:	
Взам. инв. №	
Подпись и дата	
Инв. № подл.	

						МК № 08/2023–ПМТ.1			
						Услуги по территориальному планированию и планировке территории (разработка проекта межевания территории в границах улицы Я. Фабрициуса, Вокзальная, 23 Июля, Ротная, Советская, Рабочая, Кузнецкая, Спортивная, Гражданская в городе Пскове)			
Изм.	Кол.уч.	Лист	№ док.	Подп.	Дата	Проект межевания территории	Стадия	Лист	Листов
ГИП		Назаров А.В.					П		
Выполнил		Семенов С.Ю.				Чертеж границ образуемого земельного участка :ЗУ50 Масштаб 1:250	ООО "Гео–Сервис"		

Согласовано:



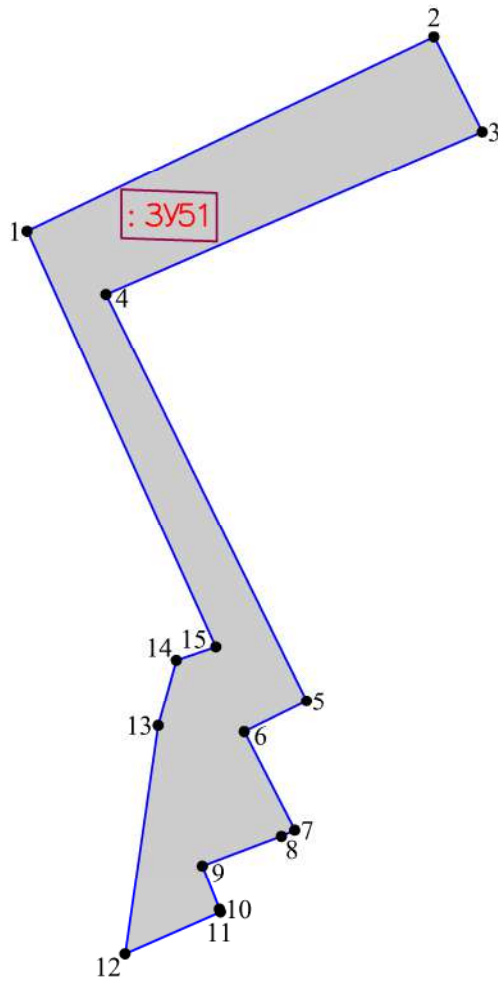

Взам. инв. №

Подпись и дата

Инв. № подл.





Условные обозначения

-  — граница образуемого земельного участка;
-  — обозначение образуемого земельного участка;
-  — обозначение характерной точки границы образуемого земельного участка;
-  — обозначение перераспределяемых земельных участков и их частей

МК № 08/2023–ПМТ.1

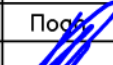
Услуги по территориальному планированию и планировке территории (разработка проекта межевания территории в границах улицы Я. Фабрициуса, Вокзальная, 23 Июля, Ротная, Советская, Рабочая, Кузнецкая, Спортивная, Гражданская в городе Пскове)

Изм.	Кол.уч.	Лист	№ док.	Подпись	Дата
					
Выполнил		Семенов С.Ю.			

Проект межевания территории



Стадия	Лист	Листов
П		

Чертеж границ образуемого земельного участка  
: 3У51  
Масштаб 1: 500

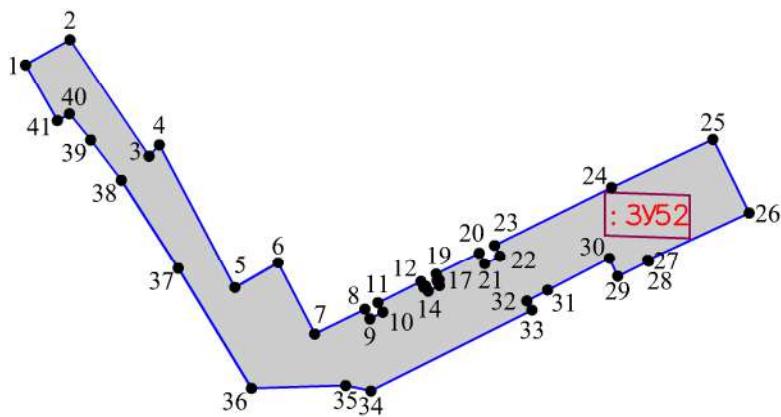
ООО "Гео–Сервис"



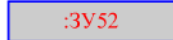

Условные обозначения

-  — граница образуемого земельного участка;
-  — обозначение образуемого земельного участка;
-  1 — обозначение характерной точки границы образуемого земельного участка;
-  — обозначение перераспределяемых земельных участков и их частей

Согласовано:	
Взам. инв. №	
Подпись и дата	
Инв. № подл.	

МК № 08/2023–ПМТ.1

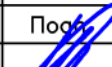
Услуги по территориальному планированию и планировке территории (разработка проекта межевания территории в границах улицы Я. Фабрициуса, Вокзальная, 23 Июля, Ротная, Советская, Рабочая, Кузнецкая, Спортивная, Гражданская в городе Пскове)

Изм.	Кол.уч.	Лист	№ док.	Подпись	Дата
					
ГИП		Назаров А.В.			
Выполнил		Семенов С.Ю.			

Проект межевания территории

Стадия	Лист	Листов
П		

Чертеж границ образуемого земельного участка  
: ЗУ52  
Масштаб 1:2000

ООО "Гео-Сервис"

Согласовано:

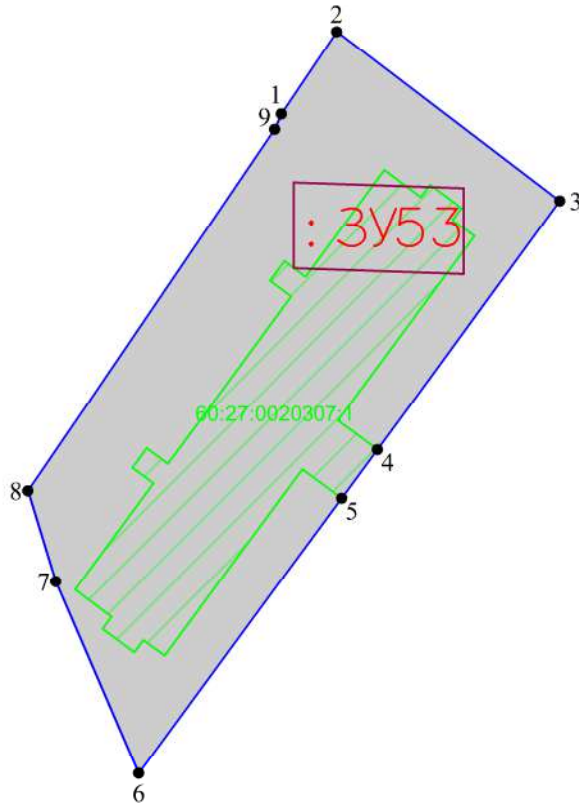

Условные обозначения

- граница образуемого земельного участка;
- :3У53 – обозначение образуемого земельного участка;
- 1 – обозначение характерной точки границы образуемого земельного участка;
- 60:27:0010333:3 – обозначение перераспределяемых земельных участков и их частей

Взам. инв. №					
Подпись и дата					
Инв. № подл.					

МК № 08/2023–ПМТ.1

Услуги по территориальному планированию и планировке территории (разработка проекта межевания территории в границах улицы Я. Фабрициуса, Вокзальная, 23 Июля, Ротная, Советская, Рабочая, Кузнецкая, Спортивная, Гражданская в городе Пскове)

Изм.	Кол.уч.	Лист	№ док.	Подпись	Дата
				<i>А.В. Назаров</i>	
				<i>С.Ю. Семенов</i>	

Проект межевания территории



Стадия	Лист	Листов
П		

Чертеж границ образуемого земельного участка  
: 3У53  
Масштаб 1:1000

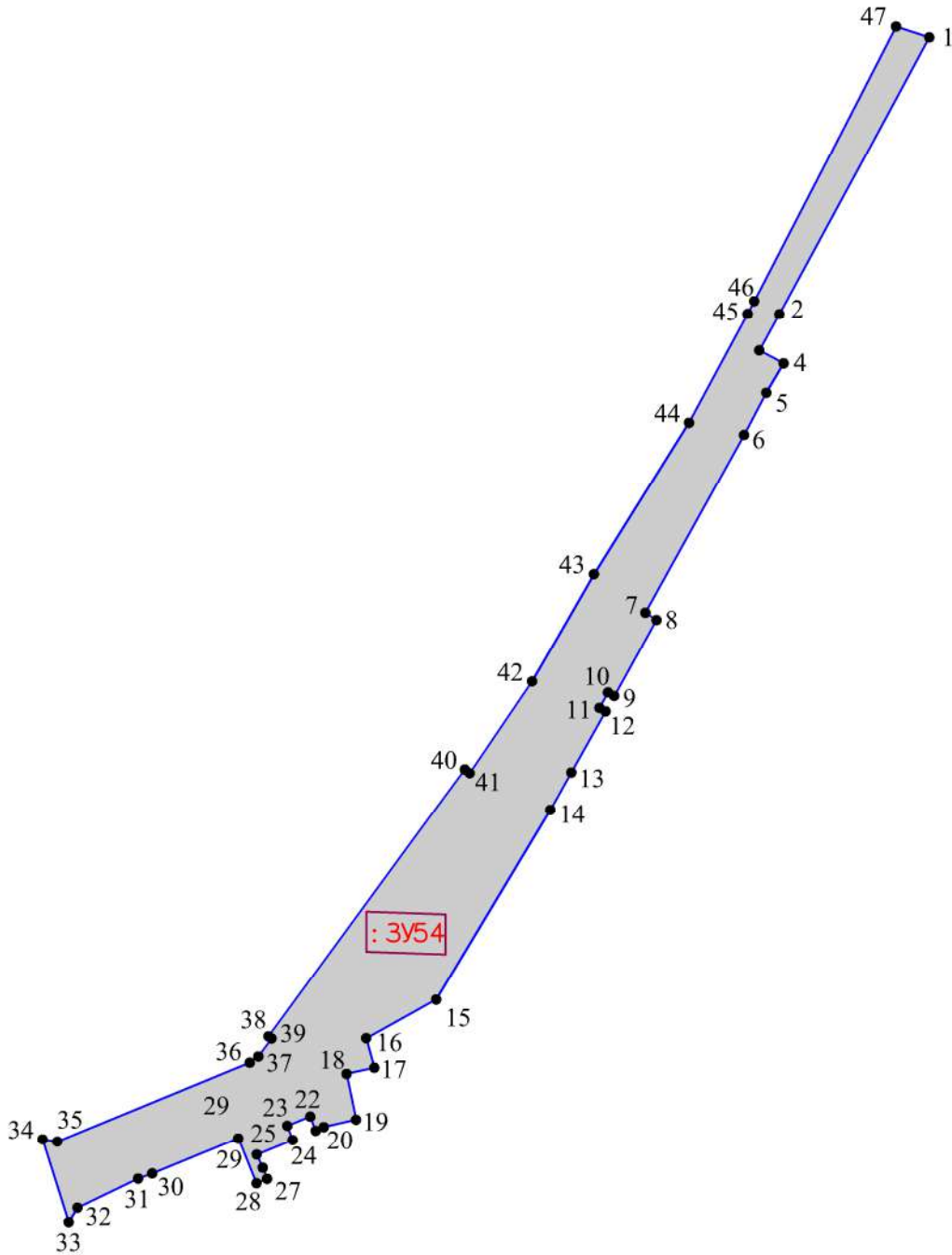
ООО "Гео-Сервис"



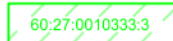

Условные обозначения

-  — граница образуемого земельного участка;
-  — обозначение образуемого земельного участка;
-  — обозначение характерной точки границы образуемого земельного участка;
-  — обозначение перераспределяемых земельных участков и их частей

Согласовано:	
Взам. инв. №	
Подпись и дата	
Инв. № подл.	

МК № 08/2023–ПМТ.1

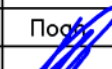
Услуги по территориальному планированию и планировке территории (разработка проекта межевания территории в границах улицы Я. Фабрициуса, Вокзальная, 23 Июля, Ротная, Советская, Рабочая, Кузнецкая, Спортивная, Гражданская в городе Пскове)

Изм.	Кол.уч.	Лист	№ док.	Подпись	Дата
					
Выполнил		Семенов С.Ю.			

Проект межевания территории

Стадия	Лист	Листов
П		

Чертеж границ образуемого земельного участка  
:ЗУ54  
Масштаб 1:2000

ООО "Гео-Сервис"



Согласовано:

Взам. инв. №

Подпись и дата

Инв. № подл.

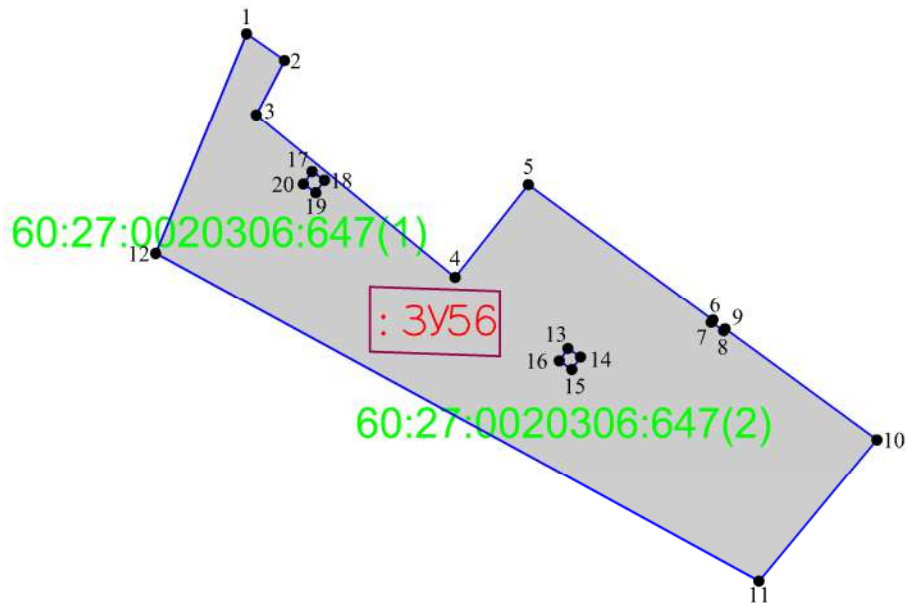

Условные обозначения

- граница образуемого земельного участка;
- :3У56 – обозначение образуемого земельного участка;
- 1 – обозначение характерной точки границы образуемого земельного участка;
- 60:27:0010333:3 – обозначение перераспределяемых земельных участков и их частей

МК № 08/2023–ПМТ.1

Услуги по территориальному планированию и планировке территории (разработка проекта межевания территории в границах улицы Я. Фабрициуса, Вокзальная, 23 Июля, Ротная, Советская, Рабочая, Кузнецкая, Спортивная, Гражданская в городе Пскове)

Изм.	Кол.уч.	Лист	№ док.	Подпись	Дата
				<i>Семенов</i>	
Выполнил		Семенов С.Ю.			

Проект межевания территории

Стадия	Лист	Листов
П		

Чертеж границ образуемого земельного участка  
: 3У56  
Масштаб 1: 500

ООО "Гео-Сервис"

Согласовано:



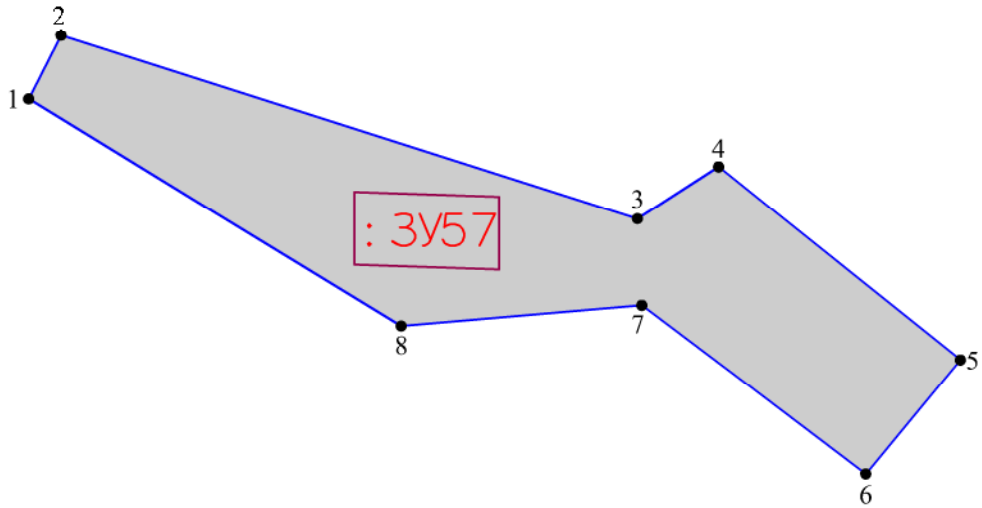

Взам. инв. №

Подпись и дата

Инв. № подл.





Условные обозначения

-  — граница образуемого земельного участка;
-  — обозначение образуемого земельного участка;
-  — обозначение характерной точки границы образуемого земельного участка;
-  — обозначение перераспределяемых земельных участков и их частей

МК № 08/2023–ПМТ.1

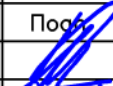
Услуги по территориальному планированию и планировке территории (разработка проекта межевания территории в границах улицы Я. Фабрициуса, Вокзальная, 23 Июля, Ротная, Советская, Рабочая, Кузнецкая, Спортивная, Гражданская в городе Пскове)

Изм.	Кол.уч.	Лист	№ док.	Подп.	Дата
ГИП			Назаров А.В.		
Выполнил			Семенов С.Ю.		

Проект межевания территории

Стадия	Лист	Листов
П		



Чертеж границ образуемого земельного участка  
: 3У57  
Масштаб 1: 500

ООО "Гео–Сервис"

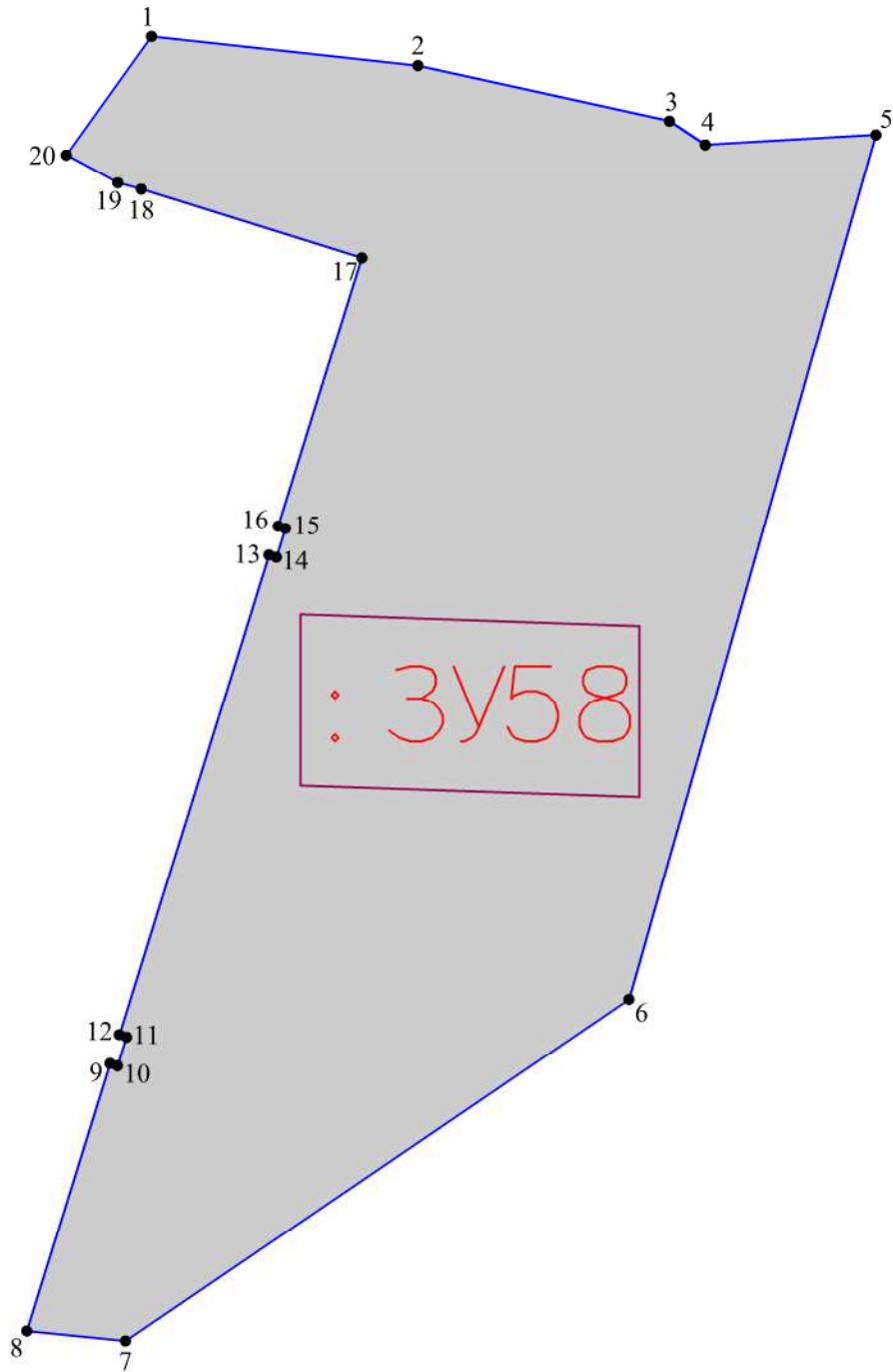



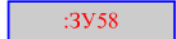

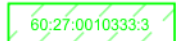
Условные обозначения

-  — граница образуемого земельного участка;
-  — обозначение образуемого земельного участка;
-  — обозначение характерной точки границы образуемого земельного участка;
-  — обозначение перераспределяемых земельных участков и их частей

Согласовано:				
Взам. инв. №				
Подпись и дата				
Инв. № подл.				

МК № 08/2023–ПМТ.1

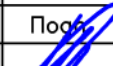
Услуги по территориальному планированию и планировке территории (разработка проекта межевания территории в границах улицы Я. Фабрициуса, Вокзальная, 23 Июля, Ротная, Советская, Рабочая, Кузнецкая, Спортивная, Гражданская в городе Пскове)

Изм.	Кол.уч.	Лист	№ док.	Подпись	Дата
					
					

Проект межевания территории



Стадия	Лист	Листов
П		

Чертеж границ образуемого земельного участка  
: 3У58  
Масштаб 1: 500

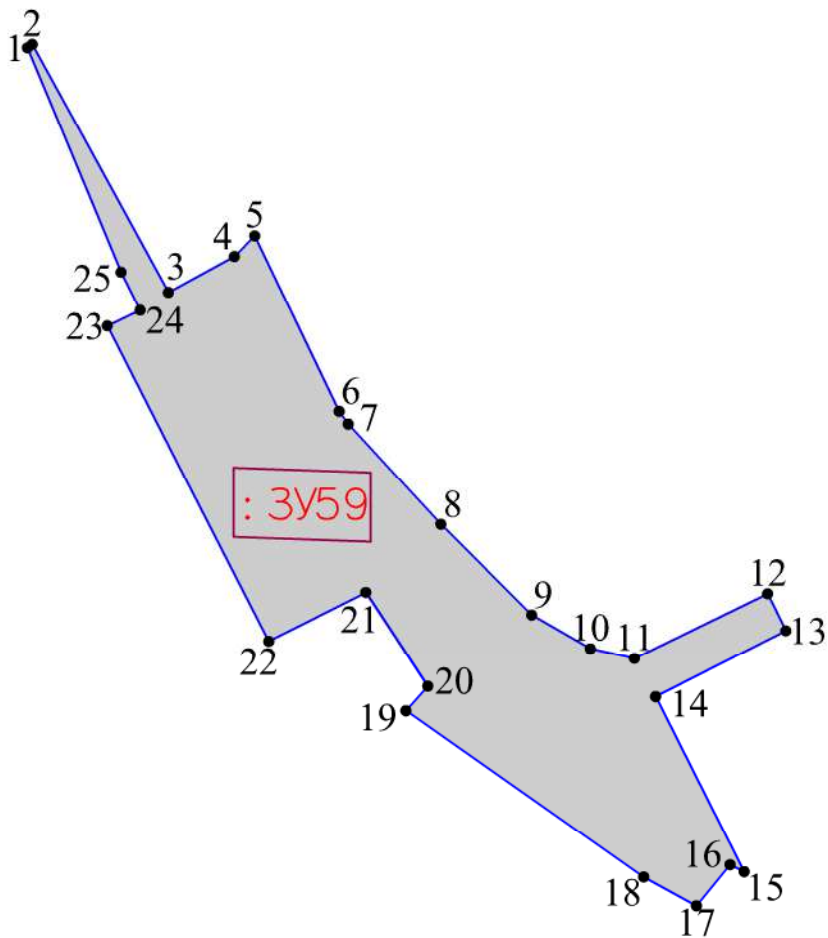
ООО "Гео-Сервис"



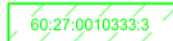

Условные обозначения

-  — граница образуемого земельного участка;
-  — обозначение образуемого земельного участка;
-  1 — обозначение характерной точки границы образуемого земельного участка;
-  — обозначение перераспределяемых земельных участков и их частей

Согласовано:	
Взам. инв. №	
Подпись и дата	
Инв. № подл.	

МК № 08/2023–ПМТ.1

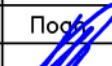
Услуги по территориальному планированию и планировке территории (разработка проекта межевания территории в границах улицы Я. Фабрициуса, Вокзальная, 23 Июля, Ротная, Советская, Рабочая, Кузнецкая, Спортивная, Гражданская в городе Пскове)

Изм.	Кол.уч.	Лист	№ док.	Подпись	Дата
					
ГИП		Назаров А.В.			
Выполнил		Семенов С.Ю.			

Проект межевания территории

Стадия	Лист	Листов
П		

Чертеж границ образуемого земельного участка  
: 3У59  
Масштаб 1:1000

ООО "Гео-Сервис"

Согласовано:

Инд. № подл.	Подпись и дата	Взам. инд. №			

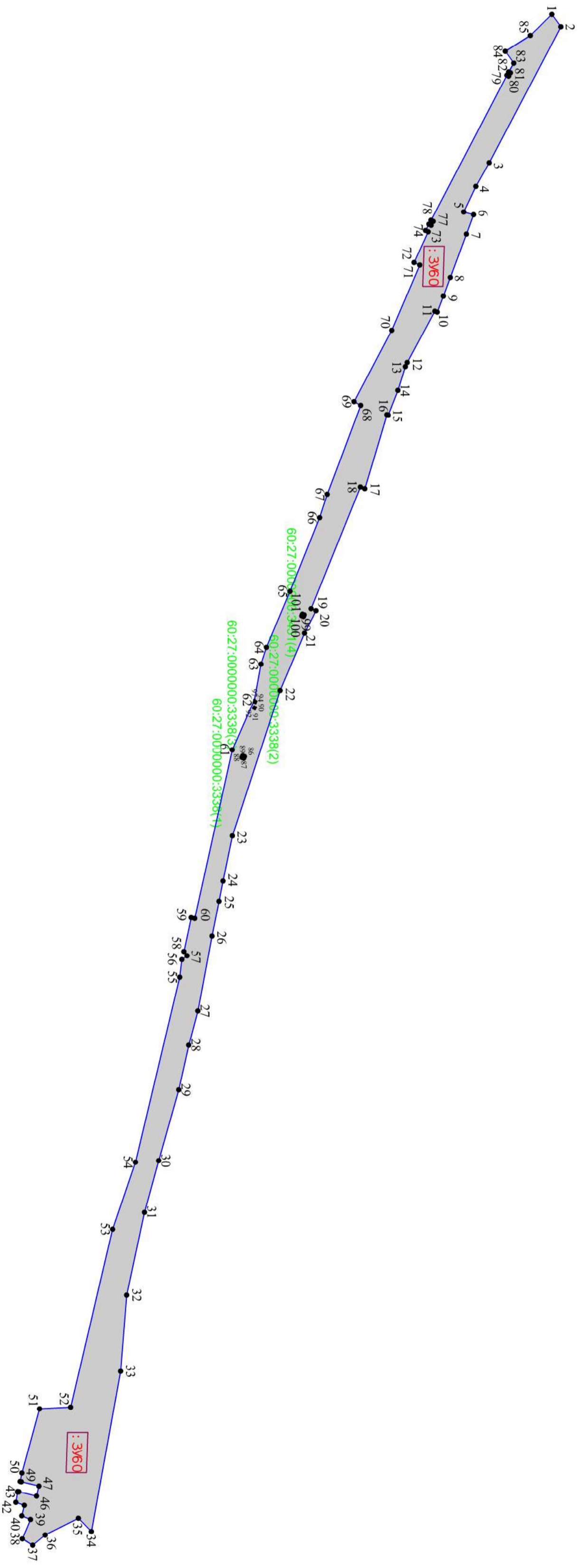

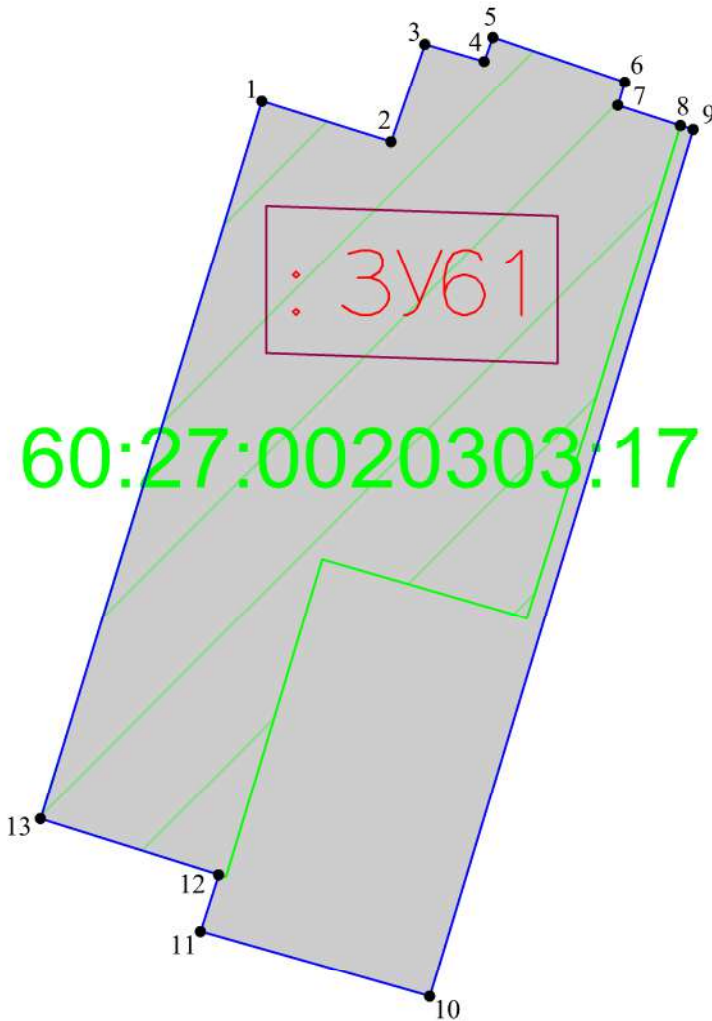

- Условные обозначения
- ЗУ60 — граница образуемого участка;
  - ЗУ60 — обозначение образуемого земельного участка;
  - 60:27:000000:3338(1) — обозначение характерной точки границы образуемого земельного участка;
  - 60:27:000000:3338(2) — обозначение перераспределенных земельных участков и их частей

МК № 08/2023-ПМТ.1	
Изм. Кол. Уч.	Лист № док.
Лист	№ док.
Назаров А.В.	Посл.
Семенов С.Ю.	Дата
Услуги по территориальному планированию и планировке территории (разработка проекта межевания территории в границах участка Я. Фабричного Волжского, 23 Илга, Гражданская в городе Пензе)	
Проект межевания территории	
Чертеж границ образуемого земельного участка	
Масштаб 1:2000	
Стадия	Лист
П	
ООО "Гео-Сервис"	



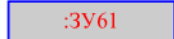

Условные обозначения

-  — граница образуемого земельного участка;
-  — обозначение образуемого земельного участка;
-  — обозначение характерной точки границы образуемого земельного участка;
-  — обозначение перераспределяемых земельных участков и их частей

Согласовано:					
Взам. инв. №					
Подпись и дата					
Инв. № подл.					

МК № 08/2023–ПМТ.1

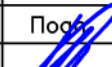
Услуги по территориальному планированию и планировке территории (разработка проекта межевания территории в границах улицы Я. Фабрициуса, Вокзальная, 23 Июля, Ротная, Советская, Рабочая, Кузнецкая, Спортивная, Гражданская в городе Пскове)

Изм.	Кол.уч.	Лист	№ док.	Подпись	Дата
					
ГИП			Назаров А.В.		
Выполнил			Семенов С.Ю.		

Проект межевания территории



Стадия	Лист	Листов
П		

Чертеж границ образуемого земельного участка  
:ЗУ61  
Масштаб 1:250

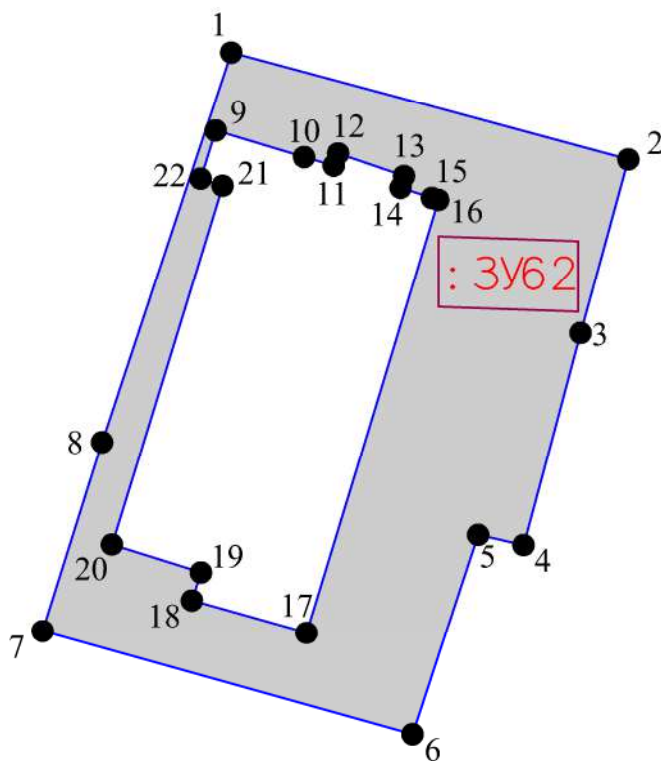
ООО "Гео-Сервис"



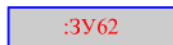

Условные обозначения

-  — граница образуемого земельного участка;
-  — обозначение образуемого земельного участка;
-  — обозначение характерной точки границы образуемого земельного участка;
-  — обозначение перераспределяемых земельных участков и их частей

Согласовано:	
Взам. инв. №	
Подпись и дата	
Инв. № подл.	

МК № 08/2023–ПМТ.1

Услуги по территориальному планированию и планировке территории (разработка проекта межевания территории в границах улицы Я. Фабрициуса, Вокзальная, 23 Июля, Ротная, Советская, Рабочая, Кузнецкая, Спортивная, Гражданская в городе Пскове)

Изм.	Кол.уч.	Лист	№ док.	Подпись	Дата
					
ГИП		Назаров А.В.			
Выполнил		Семенов С.Ю.			

Проект межевания территории



Стадия	Лист	Листов
П		

Чертеж границ образуемого земельного участка  
: 3У62  
Масштаб 1: 500

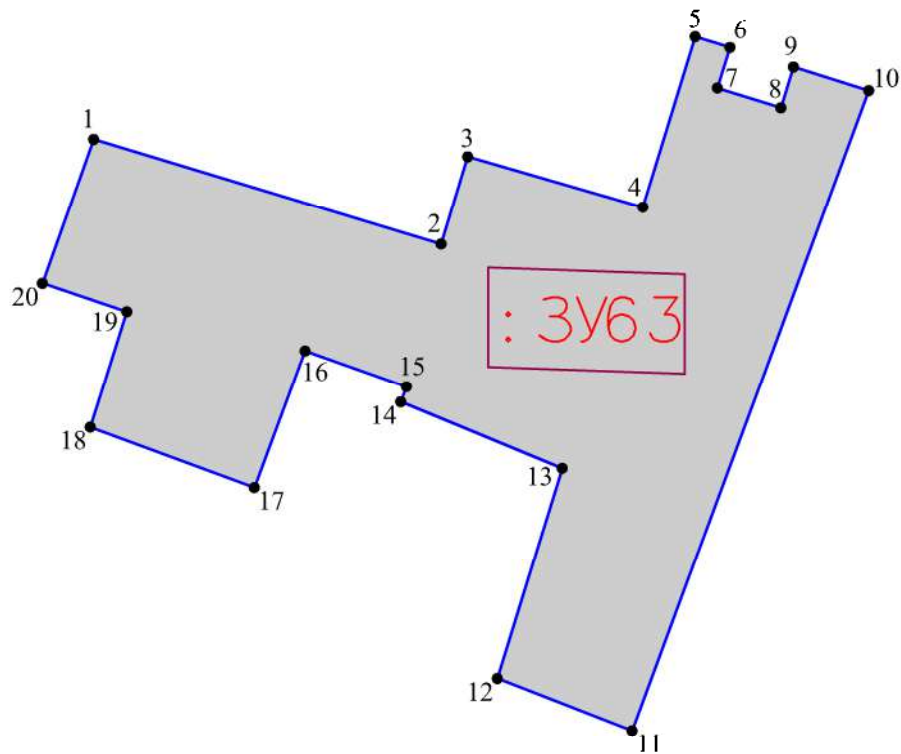
ООО "Гео-Сервис"



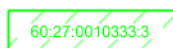

Условные обозначения

-  — граница образуемого земельного участка;
-  — обозначение образуемого земельного участка;
-  — обозначение характерной точки границы образуемого земельного участка;
-  — обозначение перераспределяемых земельных участков и их частей

Согласовано:	
Взам. инв. №	
Подпись и дата	
Инв. № подл.	

МК № 08/2023–ПМТ.1

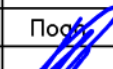
Услуги по территориальному планированию и планировке территории (разработка проекта межевания территории в границах улицы Я. Фабрициуса, Вокзальная, 23 Июля, Ротная, Советская, Рабочая, Кузнецкая, Спортивная, Гражданская в городе Пскове)

Изм.	Кол.уч.	Лист	№ док.	Подпись	Дата
					
ГИП		Назаров А.В.			
Выполнил		Семенов С.Ю.			

Проект межевания территории

Стадия	Лист	Листов
П		



Чертеж границ образуемого земельного участка  
: 3У63  
Масштаб 1: 500

ООО "Гео-Сервис"

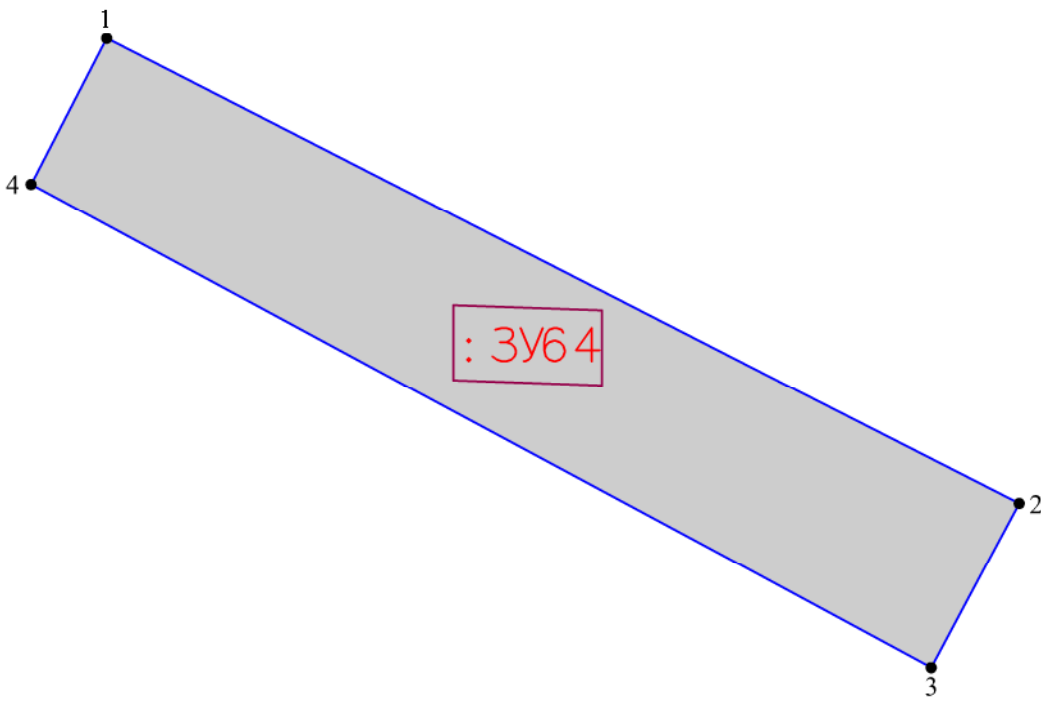
Согласовано:	
Взам. инв. №	
Подпись и дата	
Инв. № подл.	

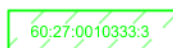

Условные обозначения

-  — граница образуемого земельного участка;
-  — обозначение образуемого земельного участка;
-  — обозначение характерной точки границы образуемого земельного участка;
-  — обозначение перераспределяемых земельных участков и их частей

МК № 08/2023–ПМТ.1

Услуги по территориальному планированию и планировке территории (разработка проекта межевания территории в границах улицы Я. Фабрициуса, Вокзальная, 23 Июля, Ротная, Советская, Рабочая, Кузнецкая, Спортивная, Гражданская в городе Пскове)

Изм.	Кол.уч.	Лист	№ док.	Подп.	Дата	Проект межевания территории	Стадия	Лист	Листов
								П	
ГИП Назаров А.В.						Чертеж границ образуемого земельного участка : 3У64 Масштаб 1:250	ООО "Гео-Сервис"		
Выполнил Семенов С.Ю.									

Согласовано:				
Взам. инв. №				
Подпись и дата				
Инв. № подл.				

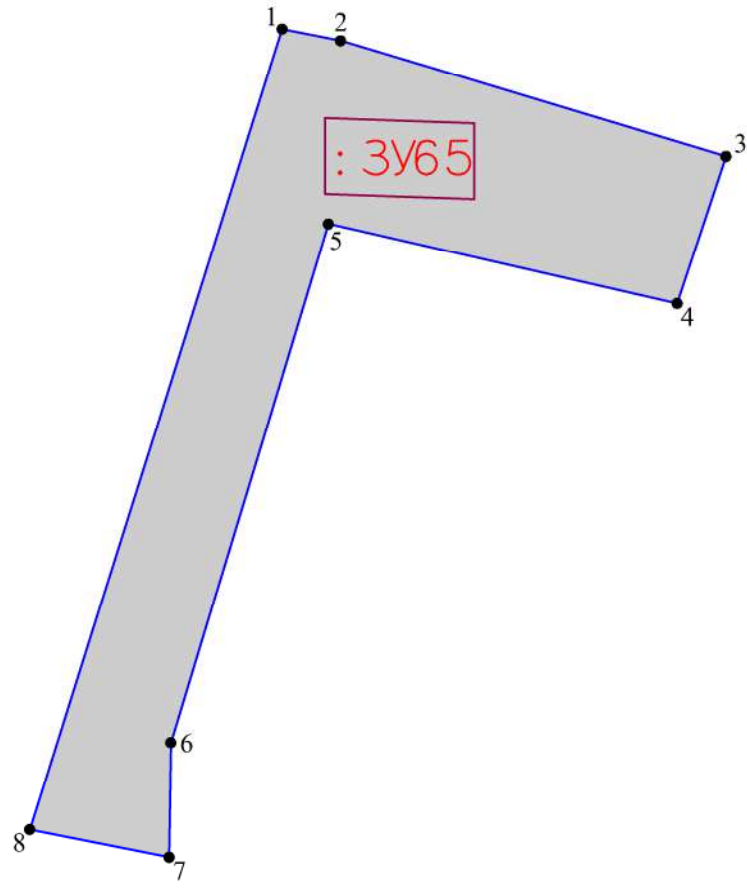

- Условные обозначения
- граница образуемого земельного участка;
  - :ЗУ65 - обозначение образуемого земельного участка;
  - 1 - обозначение характерной точки границы образуемого земельного участка;
  - 60:27:0010333:3 - обозначение перераспределяемых земельных участков и их частей

МК № 08/2023-ПМТ.1

Услуги по территориальному планированию и планировке территории (разработка проекта межевания территории в границах улицы Я. Фабрициуса, Вокзальная, 23 Июля, Ротная, Советская, Рабочая, Кузнецкая, Спортивная, Гражданская в городе Пскове)

Изм.	Кол.уч.	Лист	№ док.	Подпись	Дата





Проект межевания территории	Стадия	Лист	Листов
	П		
Чертеж границ образуемого земельного участка :ЗУ65 Масштаб 1:500		ООО "Гео-Сервис"	

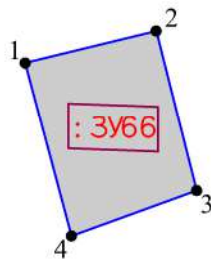

Согласовано:





Условные обозначения

-  — граница образуемого земельного участка;
-  — обозначение образуемого земельного участка;
-  — обозначение характерной точки границы образуемого земельного участка;
-  — обозначение перераспределяемых земельных участков и их частей

МК № 08/2023–ПМТ.1

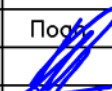

Услуги по территориальному планированию и планировке территории  
(разработка проекта межевания территории в границах улицы Я. Фабрициуса,  
Вокзальная, 23 Июля, Ротная, Советская, Рабочая, Кузнецкая, Спортивная,  
Гражданская в городе Пскове)

Изм.	Кол.уч.	Лист	№ док.	Подп.	Дата	Стадия	Лист	Листов
ГИП		Назаров А.В.				Проект межевания территории	П	
Выполнил		Семенов С.Ю.						
Чертеж границ образуемого земельного участка :ЗУ66 Масштаб 1:250						ООО "Гео-Сервис"		

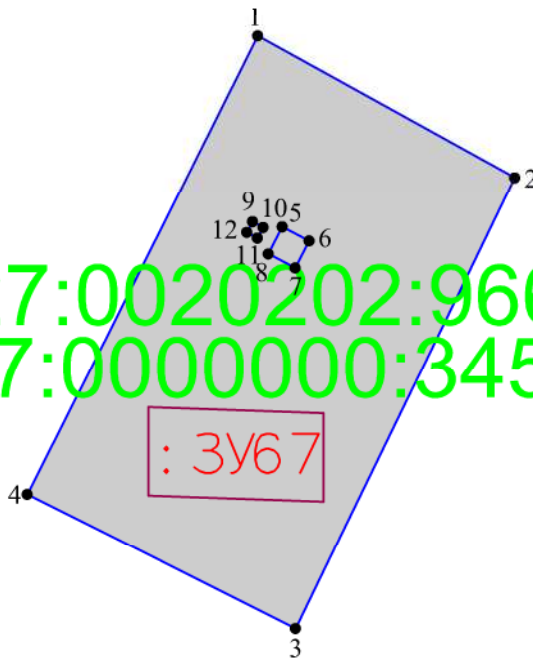
60:27:0020202:966(1)  
60:27:0000000:3451(10)

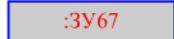

Условные обозначения

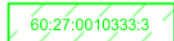
-  — граница образуемого земельного участка;
-  — обозначение образуемого земельного участка;
-  — обозначение характерной точки границы образуемого земельного участка;
-  — обозначение перераспределяемых земельных участков и их частей

Согласовано:	
Взам. инв. №	
Подпись и дата	
Инв. № подл.	

МК № 08/2023–ПМТ.1

Услуги по территориальному планированию и планировке территории (разработка проекта межевания территории в границах улицы Я. Фабрициуса, Вокзальная, 23 Июля, Ротная, Советская, Рабочая, Кузнецкая, Спортивная, Гражданская в городе Пскове)

Изм.	Кол.уч.	Лист	№ док.	Подпись	Дата	Проект межевания территории	Стадия	Лист	Листов
								П	
<p>ГИП Назаров А.В.</p> <p>Выполнил Семенов С.Ю.</p>						<p>Чертеж границ образуемого земельного участка : 3У67 Масштаб 1:250</p>	<p>ООО "Гео-Сервис"</p>		

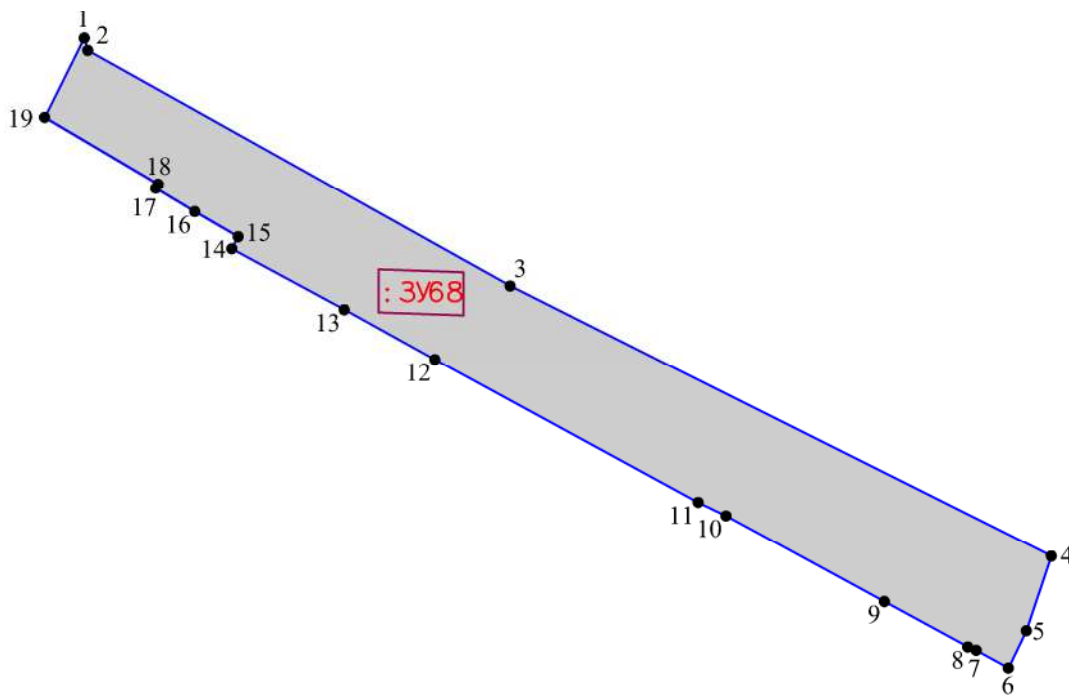





Согласовано:

Взам. инв. №

Подпись и дата



Инв. № подл.

Условные обозначения

-  — граница образуемого земельного участка;
-  — обозначение образуемого земельного участка;
-  — обозначение характерной точки границы образуемого земельного участка;
-  — обозначение перераспределяемых земельных участков и их частей

МК № 08/2023–ПМТ.1

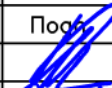
Услуги по территориальному планированию и планировке территории (разработка проекта межевания территории в границах улицы Я. Фабрициуса, Вокзальная, 23 Июля, Ротная, Советская, Рабочая, Кузнецкая, Спортивная, Гражданская в городе Пскове)

Изм.	Кол.уч.	Лист	№ док.	Подпись	Дата
					
ГИП		Назаров А.В.			
Выполнил		Семенов С.Ю.			

Проект межевания территории



Стадия	Лист	Листов
П		

Чертеж границ образуемого земельного участка  
:ЗУ68  
Масштаб 1:2000

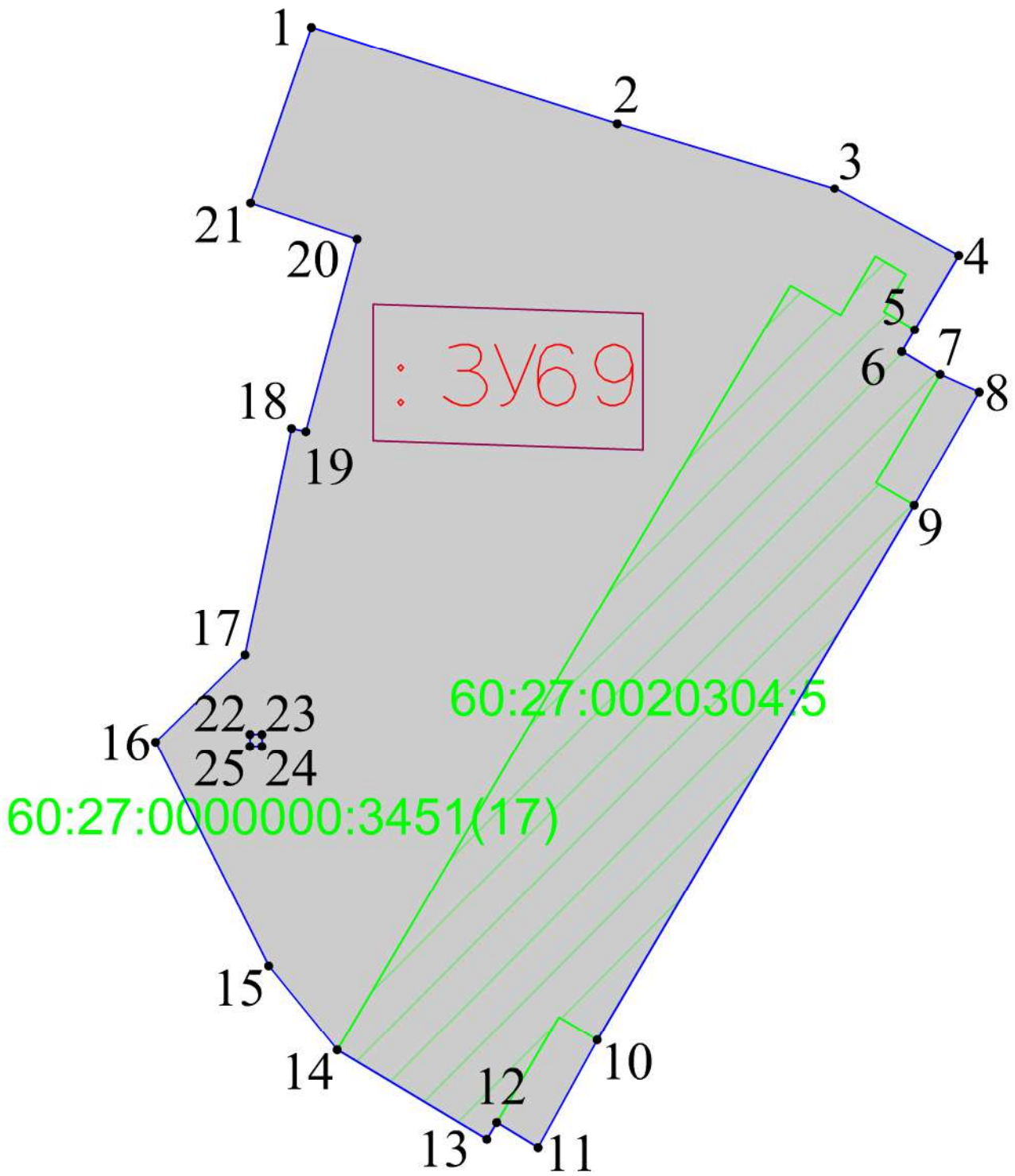
ООО "Гео-Сервис"

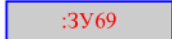

Условные обозначения

-  — граница образуемого земельного участка;
-  — обозначение образуемого земельного участка;
-  — обозначение характерной точки границы образуемого земельного участка;
-  — обозначение перераспределяемых земельных участков и их частей

Согласовано:	
Взам. инв. №	
Подпись и дата	
Инв. № подл.	

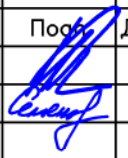
					МК № 08/2023–ПМТ.1				
					Услуги по территориальному планированию и планировке территории (разработка проекта межевания территории в границах улицы Я. Фабрициуса, Вокзальная, 23 Июля, Ротная, Советская, Рабочая, Кузнецкая, Спортивная, Гражданская в городе Пскове)				
Изм.	Кол.уч.	Лист	№ док.	Подпись	Дата	Проект межевания территории	Стадия	Лист	Листов
							П		
Выполнил	Семенов С.Ю.					Чертеж границ образуемого земельного участка : 3У69 Масштаб 1: 500	ООО "Гео–Сервис"		

Согласовано:



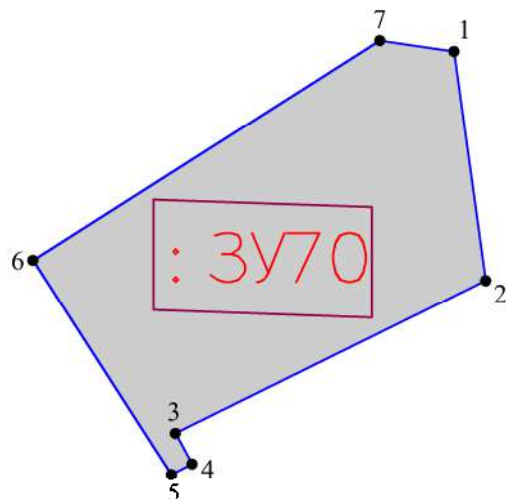

Взам. инв. №

Подпись и дата

Инв. № подл.





Условные обозначения

-  - граница образуемого земельного участка;
-  - обозначение образуемого земельного участка;
-  - обозначение характерной точки границы образуемого земельного участка;
-  - обозначение перераспределяемых земельных участков и их частей

МК № 08/2023–ПМТ.1

Услуги по территориальному планированию и планировке территории  
(разработка проекта межевания территории в границах улицы Я. Фабрициуса,  
Вокзальная, 23 Июля, Ротная, Советская, Рабочая, Кузнецкая, Спортивная,  
Гражданская в городе Пскове)

Изм.	Кол.уч.	Лист	№ док.	Подп.	Дата
ГИП			Назаров А.В.		
Выполнил			Семенов С.Ю.		

Проект межевания территории

Стадия	Лист	Листов
П		

Чертеж границ образуемого земельного участка  
: 3У70  
Масштаб 1:250

ООО "Гео-Сервис"

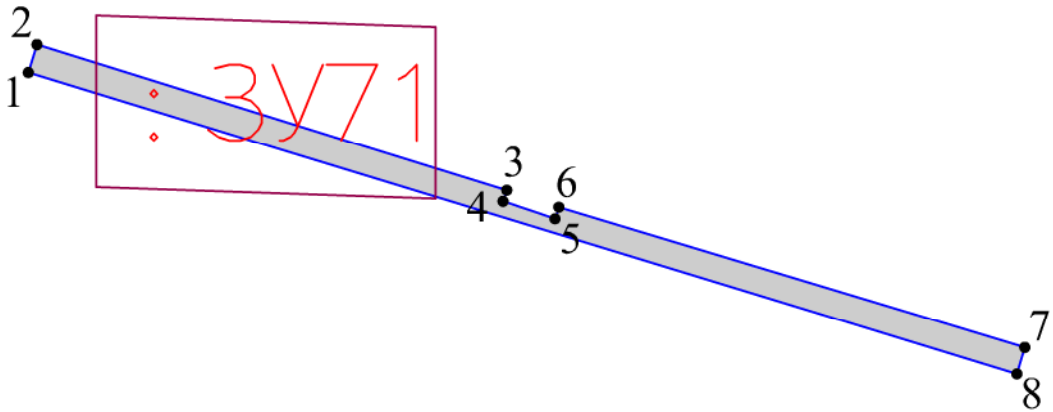





Согласовано:

Взам. инв. №

Подпись и дата



Инв. № подл.

Условные обозначения

-  — граница образуемого земельного участка;
-  — обозначение образуемого земельного участка;
-  — обозначение характерной точки границы образуемого земельного участка;
-  — обозначение перераспределяемых земельных участков и их частей

МК № 08/2023–ПМТ.1

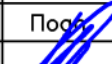
Услуги по территориальному планированию и планировке территории (разработка проекта межевания территории в границах улицы Я. Фабрициуса, Вокзальная, 23 Июля, Ротная, Советская, Рабочая, Кузнецкая, Спортивная, Гражданская в городе Пскове)

Изм.	Кол.уч.	Лист	№ док.	Подпись	Дата
					
ГИП		Назаров А.В.			
Выполнил		Семенов С.Ю.			

Проект межевания территории



Стадия	Лист	Листов
П		

Чертеж границ образуемого земельного участка  
: 3У71  
Масштаб 1: 500

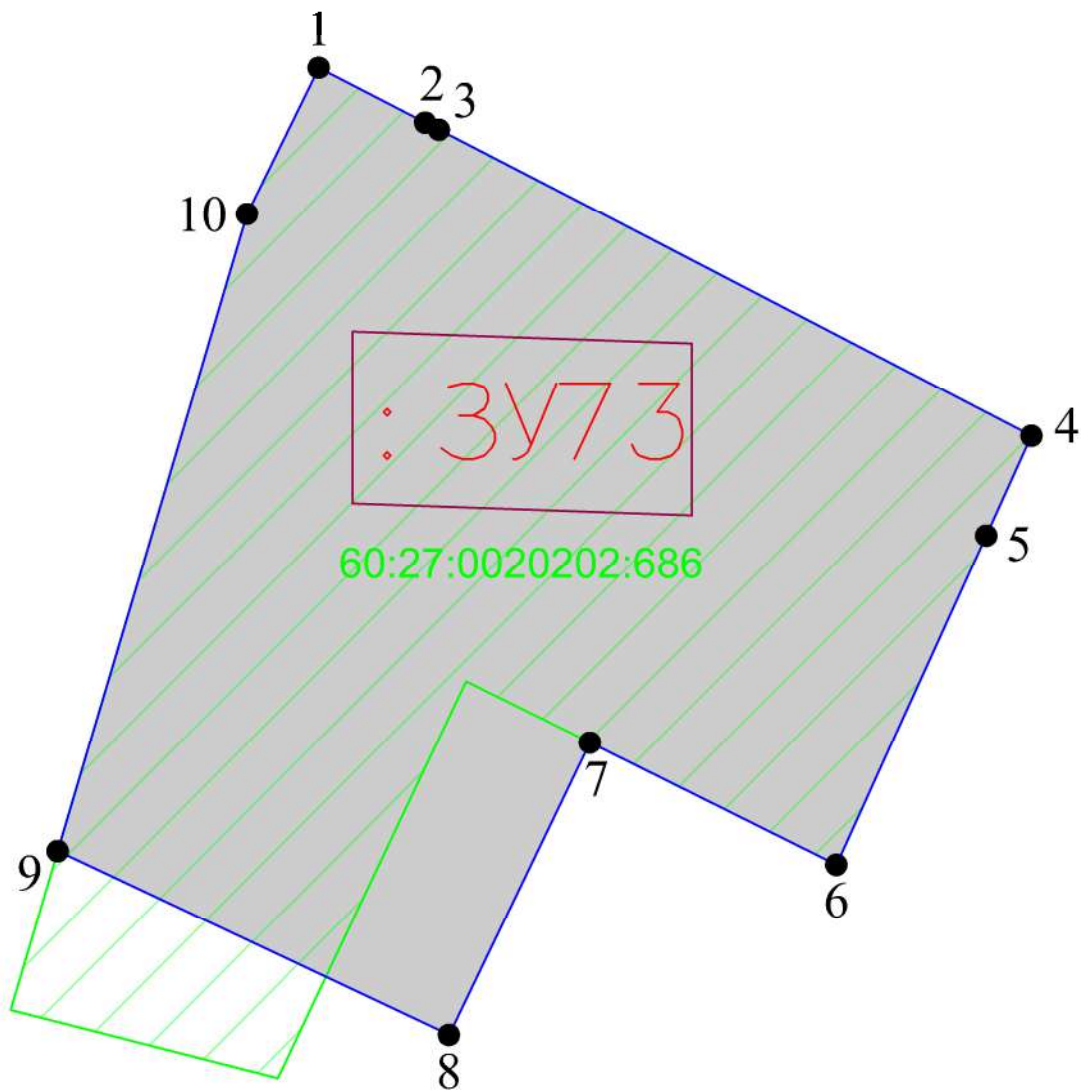
ООО "Гео-Сервис"



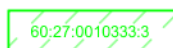

Условные обозначения

-  — граница образуемого земельного участка;
-  — обозначение образуемого земельного участка;
-  — обозначение характерной точки границы образуемого земельного участка;
-  — обозначение перераспределяемых земельных участков и их частей

Согласовано:	
Взам. инв. №	
Подпись и дата	
Инв. № подл.	

МК № 08/2023–ПМТ.1

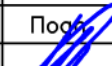
Услуги по территориальному планированию и планировке территории (разработка проекта межевания территории в границах улицы Я. Фабрициуса, Вокзальная, 23 Июля, Ротная, Советская, Рабочая, Кузнецкая, Спортивная, Гражданская в городе Пскове)

Изм.	Кол.уч.	Лист	№ док.	Подпись	Дата
					
ГИП		Назаров А.В.			
Выполнил		Семенов С.Ю.			

Проект межевания территории

Стадия	Лист	Листов
П		



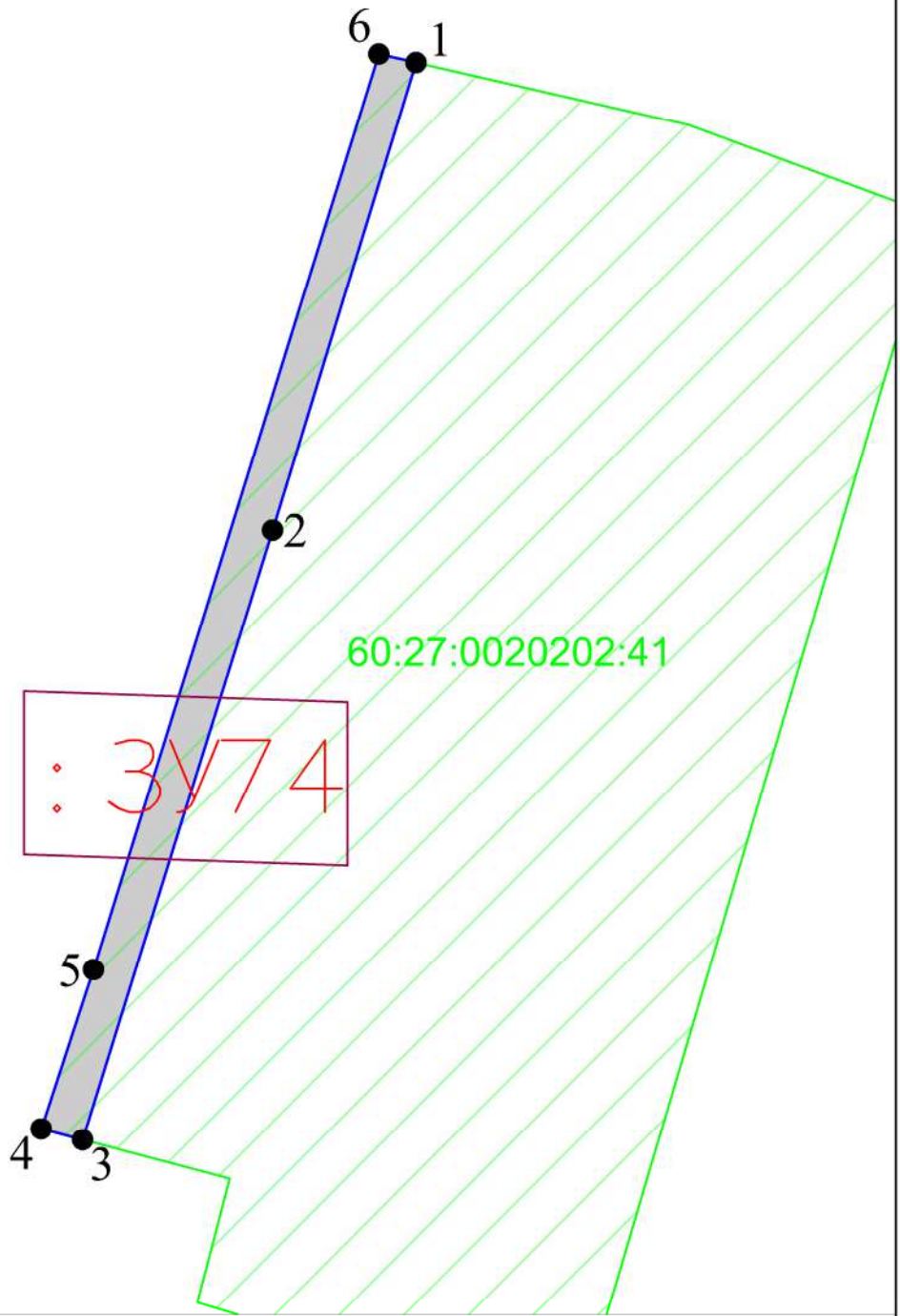

Чертеж границ образуемого земельного участка  
: 3У73  
Масштаб 1:500

ООО "Гео-Сервис"

Согласовано:					
Взам. инв. №					
Подпись и дата					
Инв. № подл.					





Условные обозначения

-  - граница образуемого земельного участка;
-  - обозначение образуемого земельного участка;
-  1 - обозначение характерной точки границы образуемого земельного участка;
-  - обозначение перераспределяемых земельных участков и их частей

МК № 08/2023-ПМТ.1

Услуги по территориальному планированию и планировке территории (разработка проекта межевания территории в границах улицы Я. Фабрициуса, Вокзальная, 23 Июля, Ротная, Советская, Рабочая, Кузнецкая, Спортивная, Гражданская в городе Пскове)

Изм.	Кол.уч.	Лист	№ док.	Подпись	Дата
ГИП			Назаров А.В.		
Выполнил			Семенов С.Ю.		

Проект межевания территории

Стадия	Лист	Листов
П		



Чертеж границ образуемого земельного участка  
: 3У74  
Масштаб 1:500

ООО "Гео-Сервис"

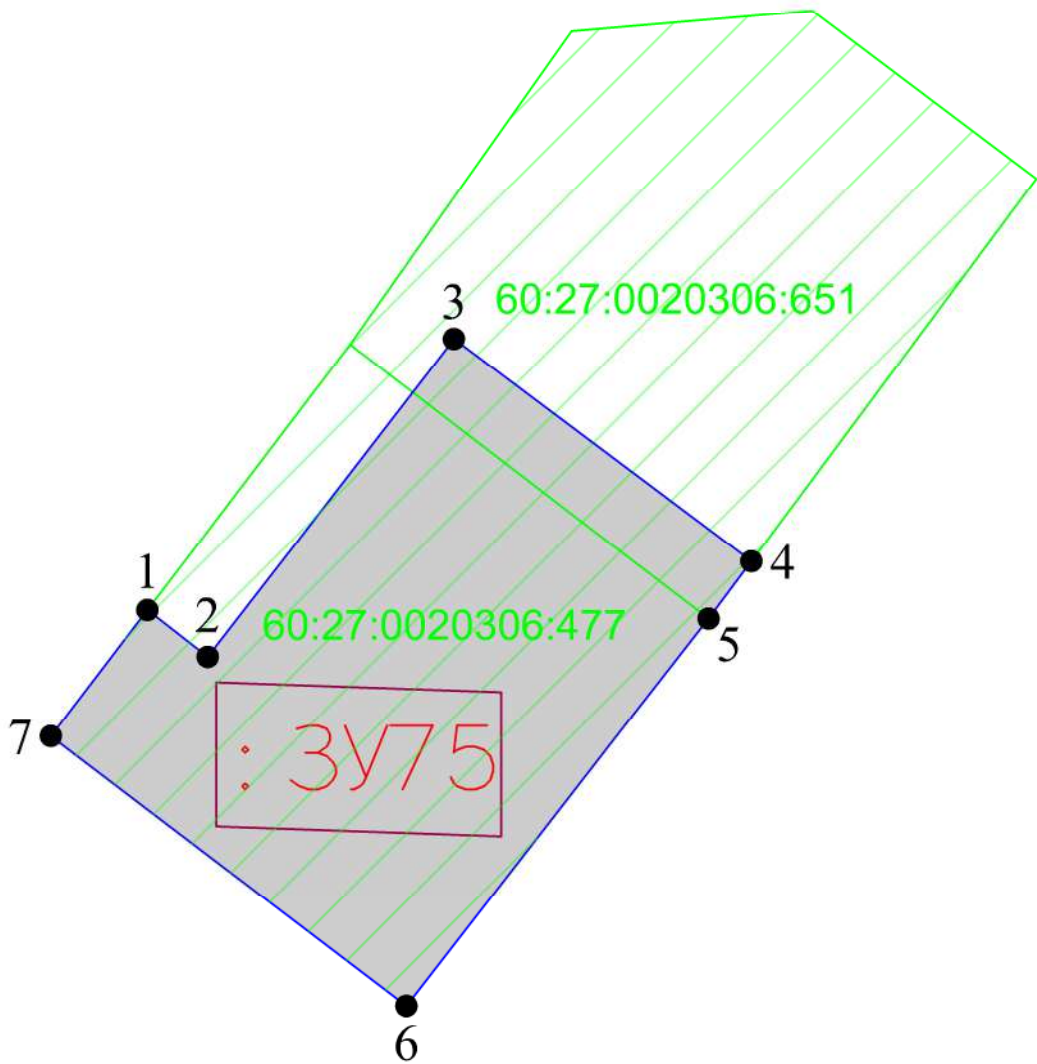



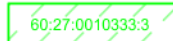

Условные обозначения

-  — граница образуемого земельного участка;
-  — обозначение образуемого земельного участка;
-  — обозначение характерной точки границы образуемого земельного участка;
-  — обозначение перераспределяемых земельных участков и их частей

Согласовано:	
Взам. инв. №	
Подпись и дата	
Инв. № подл.	

МК № 08/2023–ПМТ.1

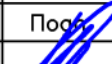
Услуги по территориальному планированию и планировке территории (разработка проекта межевания территории в границах улицы Я. Фабрициуса, Вокзальная, 23 Июля, Ротная, Советская, Рабочая, Кузнецкая, Спортивная, Гражданская в городе Пскове)

Изм.	Кол.уч.	Лист	№ док.	Подпись	Дата
					
ГИП		Назаров А.В.			
Выполнил		Семенов С.Ю.			

Проект межевания территории

Стадия	Лист	Листов
П		

Чертеж границ образуемого земельного участка  
: 3У75  
Масштаб 1:500

ООО "Гео-Сервис"

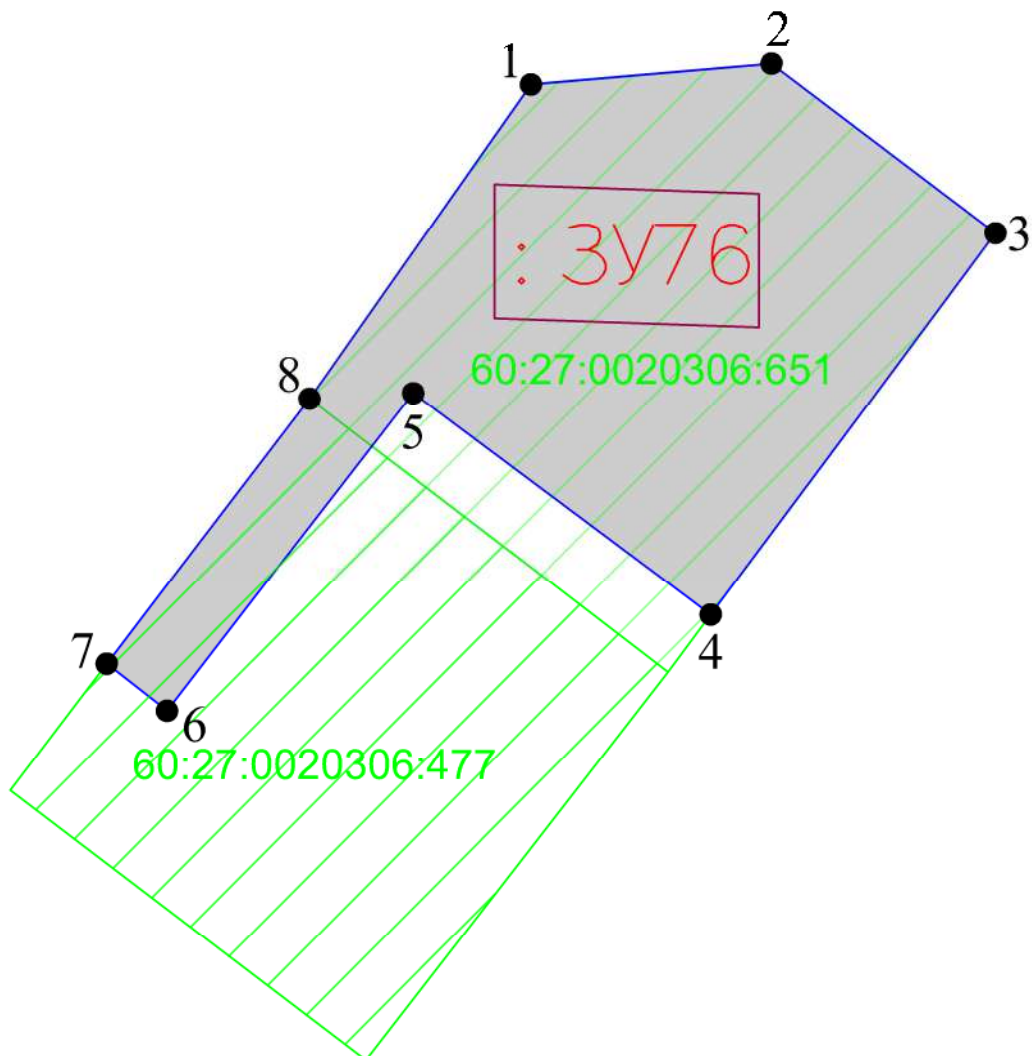

Согласовано:	
Взам. инв. №	
Подпись и дата	
Инв. № подл.	

- Условные обозначения
- граница образуемого земельного участка;
  - :3У76 — обозначение образуемого земельного участка;
  - 1 — обозначение характерной точки границы образуемого земельного участка;
  - 60:27:0010333:3 — обозначение перераспределяемых земельных участков и их частей

МК № 08/2023–ПМТ.1

Услуги по территориальному планированию и планировке территории (разработка проекта межевания территории в границах улицы Я. Фабрициуса, Вокзальная, 23 Июля, Ротная, Советская, Рабочая, Кузнецкая, Спортивная, Гражданская в городе Пскове)

Изм.	Кол.уч.	Лист	№ док.	Подпись	Дата
				<i>Семенов</i>	
Выполнил		Семенов С.Ю.		<i>Семенов</i>	

Проект межевания территории	Стадия	Лист	Листов
	П		
Чертеж границ образуемого земельного участка : 3У76 Масштаб 1: 500		ООО "Гео–Сервис"	

5. Сведения о границах территории, в отношении которой утвержден проект межевания.

Каталог координат образуемых земельных участков.

:3У1

<b>№</b>	<b>X</b>	<b>Y</b>
1	499308,19	1273559,76
2	499295,04	1273583,72
3	499269,51	1273570,35
4	499263,24	1273573,18
5	499260,93	1273576,76
6	499253,13	1273590,84
7	499248,54	1273588,10
8	499235,66	1273614,89
9	499227,41	1273610,57
10	499243,04	1273584,36
11	499245,80	1273579,62
12	499234,00	1273572,12
13	499236,60	1273566,94
14	499238,43	1273567,87
15	499241,35	1273562,04
16	499239,50	1273561,12
17	499247,24	1273545,64
18	499249,09	1273546,56
19	499252,01	1273540,75
20	499250,15	1273539,83
21	499255,59	1273528,96
22	499263,35	1273532,95
23	499261,08	1273537,17
24	499266,35	1273540,03
25	499260,42	1273551,15
26	499265,55	1273553,98
27	499264,95	1273555,25
28	499271,17	1273558,69
29	499271,84	1273557,47
30	499281,80	1273563,08
31	499281,30	1273564,15
32	499292,66	1273570,39
33	499296,75	1273562,86
34	499298,70	1273563,89
35	499300,29	1273560,87
36	499298,38	1273559,86
37	499299,49	1273557,74
38	499296,65	1273556,38

<b>39</b>	<b>499297,91</b>	<b>1273553,95</b>
<b>40</b>	<b>499262,92</b>	<b>1273569,89</b>
<b>41</b>	<b>499257,49</b>	<b>1273580,15</b>
<b>42</b>	<b>499252,37</b>	<b>1273577,44</b>
<b>43</b>	<b>499257,79</b>	<b>1273567,19</b>

**:3Y2**

<b>Nº</b>	<b>X</b>	<b>Y</b>
<b>1</b>	<b>499206,47</b>	<b>1273510,83</b>
<b>2</b>	<b>499191,99</b>	<b>1273540,07</b>
<b>3</b>	<b>499190,67</b>	<b>1273539,39</b>
<b>4</b>	<b>499187,71</b>	<b>1273545,72</b>
<b>5</b>	<b>499147,81</b>	<b>1273523,86</b>
<b>6</b>	<b>499156,57</b>	<b>1273496,35</b>
<b>7</b>	<b>499155,17</b>	<b>1273495,79</b>
<b>8</b>	<b>499155,94</b>	<b>1273492,89</b>
<b>9</b>	<b>499174,40</b>	<b>1273502,52</b>

**:3Y3**

<b>Nº</b>	<b>X</b>	<b>Y</b>
<b>1</b>	<b>499207,00</b>	<b>1273568,93</b>
<b>2</b>	<b>499204,70</b>	<b>1273572,29</b>
<b>3</b>	<b>499194,99</b>	<b>1273592,33</b>
<b>4</b>	<b>499205,88</b>	<b>1273598,20</b>
<b>5</b>	<b>499205,71</b>	<b>1273598,53</b>
<b>6</b>	<b>499204,55</b>	<b>1273601,37</b>
<b>7</b>	<b>499192,77</b>	<b>1273623,85</b>
<b>8</b>	<b>499190,78</b>	<b>1273622,72</b>
<b>9</b>	<b>499185,51</b>	<b>1273632,61</b>
<b>10</b>	<b>499186,41</b>	<b>1273633,05</b>
<b>11</b>	<b>499182,59</b>	<b>1273640,67</b>
<b>12</b>	<b>499181,12</b>	<b>1273643,60</b>
<b>13</b>	<b>499179,45</b>	<b>1273642,69</b>
<b>14</b>	<b>499175,36</b>	<b>1273638,22</b>
<b>15</b>	<b>499157,65</b>	<b>1273629,10</b>
<b>16</b>	<b>499135,95</b>	<b>1273672,60</b>
<b>17</b>	<b>499132,13</b>	<b>1273670,91</b>
<b>18</b>	<b>499128,52</b>	<b>1273670,40</b>
<b>19</b>	<b>499118,20</b>	<b>1273688,92</b>
<b>20</b>	<b>499114,19</b>	<b>1273686,87</b>
<b>21</b>	<b>499127,69</b>	<b>1273658,00</b>
<b>22</b>	<b>499112,98</b>	<b>1273650,83</b>
<b>23</b>	<b>499120,14</b>	<b>1273636,09</b>

<i>24</i>	<i>499087,13</i>	<i>1273619,86</i>
<i>25</i>	<i>499077,21</i>	<i>1273639,47</i>
<i>26</i>	<i>499075,97</i>	<i>1273638,83</i>
<i>27</i>	<i>499074,56</i>	<i>1273641,63</i>
<i>28</i>	<i>499075,97</i>	<i>1273642,28</i>
<i>29</i>	<i>499069,17</i>	<i>1273656,12</i>
<i>30</i>	<i>499062,79</i>	<i>1273652,79</i>
<i>31</i>	<i>499059,46</i>	<i>1273660,25</i>
<i>32</i>	<i>499046,71</i>	<i>1273654,08</i>
<i>33</i>	<i>499058,25</i>	<i>1273631,46</i>
<i>34</i>	<i>499064,82</i>	<i>1273634,45</i>
<i>35</i>	<i>499085,05</i>	<i>1273595,27</i>
<i>36</i>	<i>499085,91</i>	<i>1273595,72</i>
<i>37</i>	<i>499086,38</i>	<i>1273594,81</i>
<i>38</i>	<i>499085,52</i>	<i>1273594,36</i>
<i>39</i>	<i>499089,15</i>	<i>1273587,32</i>
<i>40</i>	<i>499157,67</i>	<i>1273620,93</i>
<i>41</i>	<i>499166,00</i>	<i>1273611,04</i>
<i>42</i>	<i>499187,88</i>	<i>1273563,55</i>
<i>43</i>	<i>499188,33</i>	<i>1273559,72</i>
<i>44</i>	<i>499143,97</i>	<i>1273635,95</i>
<i>45</i>	<i>499143,54</i>	<i>1273636,83</i>
<i>46</i>	<i>499142,62</i>	<i>1273636,38</i>
<i>47</i>	<i>499143,05</i>	<i>1273635,50</i>
<i>48</i>	<i>499141,12</i>	<i>1273635,68</i>
<i>49</i>	<i>499140,68</i>	<i>1273636,58</i>
<i>50</i>	<i>499139,78</i>	<i>1273636,14</i>
<i>51</i>	<i>499140,22</i>	<i>1273635,24</i>

*:3Y4*

<i>Nº</i>	<i>X</i>	<i>Y</i>
<i>1</i>	<i>499127,17</i>	<i>1273350,67</i>
<i>2</i>	<i>499133,24</i>	<i>1273353,70</i>
<i>3</i>	<i>499124,07</i>	<i>1273374,38</i>
<i>4</i>	<i>499115,67</i>	<i>1273399,68</i>
<i>5</i>	<i>499113,83</i>	<i>1273403,09</i>
<i>6</i>	<i>499103,01</i>	<i>1273399,50</i>
<i>7</i>	<i>499107,68</i>	<i>1273386,19</i>
<i>8</i>	<i>499119,45</i>	<i>1273360,98</i>
<i>9</i>	<i>499121,37</i>	<i>1273361,96</i>

*:3Y5*

<i>Nº</i>	<i>X</i>	<i>Y</i>
<i>1</i>	<i>499126,72</i>	<i>1273348,91</i>
<i>2</i>	<i>499126,11</i>	<i>1273350,14</i>
<i>3</i>	<i>499127,17</i>	<i>1273350,67</i>
<i>4</i>	<i>499121,37</i>	<i>1273361,96</i>
<i>5</i>	<i>499119,45</i>	<i>1273360,98</i>
<i>6</i>	<i>499107,68</i>	<i>1273386,19</i>
<i>7</i>	<i>499075,78</i>	<i>1273376,78</i>
<i>8</i>	<i>499068,56</i>	<i>1273383,24</i>
<i>9</i>	<i>499050,75</i>	<i>1273377,85</i>
<i>10</i>	<i>499037,29</i>	<i>1273375,54</i>
<i>11</i>	<i>499024,57</i>	<i>1273370,75</i>
<i>12</i>	<i>499026,91</i>	<i>1273365,73</i>
<i>13</i>	<i>499028,08</i>	<i>1273363,43</i>
<i>14</i>	<i>499033,28</i>	<i>1273351,64</i>
<i>15</i>	<i>499035,43</i>	<i>1273347,41</i>
<i>16</i>	<i>499041,23</i>	<i>1273337,38</i>
<i>17</i>	<i>499044,02</i>	<i>1273331,96</i>
<i>18</i>	<i>499054,13</i>	<i>1273314,71</i>
<i>19</i>	<i>499057,52</i>	<i>1273313,75</i>
<i>20</i>	<i>499058,22</i>	<i>1273316,26</i>
<i>21</i>	<i>499060,56</i>	<i>1273316,78</i>
<i>22</i>	<i>499097,60</i>	<i>1273335,62</i>
<i>23</i>	<i>499098,14</i>	<i>1273334,53</i>
<i>24</i>	<i>499103,81</i>	<i>1273337,43</i>
<i>25</i>	<i>499103,26</i>	<i>1273338,50</i>
<i>26</i>	<i>499121,53</i>	<i>1273347,80</i>
<i>27</i>	<i>499122,29</i>	<i>1273346,38</i>

*:3Y6*

<i>Nº</i>	<i>X</i>	<i>Y</i>
<i>1</i>	<i>499107,68</i>	<i>1273386,19</i>
<i>2</i>	<i>499103,01</i>	<i>1273399,50</i>
<i>3</i>	<i>499113,83</i>	<i>1273403,09</i>
<i>4</i>	<i>499113,41</i>	<i>1273404,64</i>
<i>5</i>	<i>499108,84</i>	<i>1273419,25</i>
<i>6</i>	<i>499091,09</i>	<i>1273413,70</i>
<i>7</i>	<i>499090,94</i>	<i>1273414,18</i>
<i>8</i>	<i>499089,04</i>	<i>1273413,59</i>
<i>9</i>	<i>499089,19</i>	<i>1273413,10</i>
<i>10</i>	<i>499057,45</i>	<i>1273403,19</i>
<i>11</i>	<i>499057,29</i>	<i>1273403,67</i>
<i>12</i>	<i>499055,39</i>	<i>1273403,07</i>
<i>13</i>	<i>499055,54</i>	<i>1273402,58</i>

<i>14</i>	<i>499037,88</i>	<i>1273397,07</i>
<i>15</i>	<i>499038,97</i>	<i>1273393,57</i>
<i>16</i>	<i>499038,40</i>	<i>1273392,34</i>
<i>17</i>	<i>499039,12</i>	<i>1273392,00</i>
<i>18</i>	<i>499038,78</i>	<i>1273391,28</i>
<i>19</i>	<i>499037,83</i>	<i>1273390,98</i>
<i>20</i>	<i>499038,49</i>	<i>1273388,87</i>
<i>21</i>	<i>499039,44</i>	<i>1273389,18</i>
<i>22</i>	<i>499040,14</i>	<i>1273388,79</i>
<i>23</i>	<i>499039,73</i>	<i>1273388,10</i>
<i>24</i>	<i>499041,80</i>	<i>1273386,89</i>
<i>25</i>	<i>499042,81</i>	<i>1273383,64</i>
<i>26</i>	<i>499045,30</i>	<i>1273384,42</i>
<i>27</i>	<i>499045,50</i>	<i>1273383,75</i>
<i>28</i>	<i>499048,34</i>	<i>1273384,64</i>
<i>29</i>	<i>499050,75</i>	<i>1273377,85</i>
<i>30</i>	<i>499068,56</i>	<i>1273383,24</i>
<i>31</i>	<i>499075,78</i>	<i>1273376,78</i>

*:3Y7*

<i>№</i>	<i>X</i>	<i>Y</i>
<i>1</i>	<i>499050,75</i>	<i>1273377,85</i>
<i>2</i>	<i>499048,34</i>	<i>1273384,64</i>
<i>3</i>	<i>499045,50</i>	<i>1273383,75</i>
<i>4</i>	<i>499045,30</i>	<i>1273384,42</i>
<i>5</i>	<i>499042,81</i>	<i>1273383,64</i>
<i>6</i>	<i>499041,80</i>	<i>1273386,89</i>
<i>7</i>	<i>499039,73</i>	<i>1273388,10</i>
<i>8</i>	<i>499040,14</i>	<i>1273388,79</i>
<i>9</i>	<i>499039,44</i>	<i>1273389,18</i>
<i>10</i>	<i>499038,49</i>	<i>1273388,87</i>
<i>11</i>	<i>499037,83</i>	<i>1273390,98</i>
<i>12</i>	<i>499038,78</i>	<i>1273391,28</i>
<i>13</i>	<i>499039,12</i>	<i>1273392,00</i>
<i>14</i>	<i>499038,40</i>	<i>1273392,34</i>
<i>15</i>	<i>499038,97</i>	<i>1273393,57</i>
<i>16</i>	<i>499037,88</i>	<i>1273397,07</i>
<i>17</i>	<i>499037,22</i>	<i>1273403,60</i>
<i>18</i>	<i>499017,82</i>	<i>1273397,81</i>
<i>19</i>	<i>499015,97</i>	<i>1273397,26</i>
<i>20</i>	<i>499023,10</i>	<i>1273373,92</i>
<i>21</i>	<i>499024,57</i>	<i>1273370,75</i>
<i>22</i>	<i>499037,29</i>	<i>1273375,54</i>

**:3Y8**

<i>Nº</i>	<i>X</i>	<i>Y</i>
<i>1</i>	<i>499040,93</i>	<i>1273478,25</i>
<i>2</i>	<i>499039,41</i>	<i>1273483,36</i>
<i>3</i>	<i>499027,17</i>	<i>1273524,34</i>
<i>4</i>	<i>499016,16</i>	<i>1273520,71</i>
<i>5</i>	<i>499012,70</i>	<i>1273533,78</i>
<i>6</i>	<i>499004,14</i>	<i>1273531,53</i>
<i>7</i>	<i>499003,14</i>	<i>1273530,66</i>
<i>8</i>	<i>499017,82</i>	<i>1273477,54</i>
<i>9</i>	<i>499011,73</i>	<i>1273475,90</i>
<i>10</i>	<i>498993,45</i>	<i>1273470,99</i>
<i>11</i>	<i>498996,00</i>	<i>1273462,63</i>
<i>12</i>	<i>498997,75</i>	<i>1273463,15</i>
<i>13</i>	<i>499006,62</i>	<i>1273465,81</i>
<i>14</i>	<i>499006,13</i>	<i>1273467,49</i>
<i>15</i>	<i>499012,04</i>	<i>1273469,52</i>
<i>16</i>	<i>499012,69</i>	<i>1273467,72</i>

**:3Y9**

<i>Nº</i>	<i>X</i>	<i>Y</i>
<i>1</i>	<i>499017,82</i>	<i>1273477,54</i>
<i>2</i>	<i>499003,14</i>	<i>1273530,66</i>
<i>3</i>	<i>499004,14</i>	<i>1273531,53</i>
<i>4</i>	<i>499002,61</i>	<i>1273536,53</i>
<i>5</i>	<i>498975,96</i>	<i>1273528,27</i>
<i>6</i>	<i>498993,45</i>	<i>1273470,99</i>
<i>7</i>	<i>499011,73</i>	<i>1273475,90</i>

**:3Y10**

<i>Nº</i>	<i>X</i>	<i>Y</i>
<i>1</i>	<i>499002,61</i>	<i>1273536,53</i>
<i>2</i>	<i>498999,02</i>	<i>1273548,24</i>
<i>3</i>	<i>498987,79</i>	<i>1273545,19</i>
<i>4</i>	<i>498973,69</i>	<i>1273541,01</i>
<i>5</i>	<i>498972,20</i>	<i>1273540,56</i>
<i>6</i>	<i>498975,96</i>	<i>1273528,27</i>

**:3Y11**



Nº	X	Y
1	499090,08	1273546,71
2	499085,76	1273565,61
3	499079,47	1273582,58
4	499037,36	1273570,06
5	499025,23	1273595,93
6	499008,50	1273588,31
7	499016,90	1273563,98
8	498996,09	1273557,79
9	498999,02	1273548,24
10	499002,61	1273536,53
11	499004,14	1273531,53
12	499012,70	1273533,78
13	499015,40	1273523,58
14	499057,65	1273536,76

:3Y12

Nº	X	Y
1	498999,02	1273548,24
2	498996,09	1273557,79
3	499016,90	1273563,98
4	499008,50	1273588,31
5	499025,23	1273595,93
6	499021,84	1273603,86
7	498987,00	1273588,68
8	498973,20	1273618,43
9	498951,32	1273608,28
10	498955,42	1273595,16
11	498956,23	1273592,49
12	498958,51	1273584,94
13	498959,29	1273582,35
14	498965,20	1273563,50
15	498966,11	1273560,53
16	498972,20	1273540,56
17	498973,69	1273541,01
18	498987,79	1273545,19

:3Y13

Nº	X	Y
1	499069,25	1273289,96

2	499069,24	1273289,97
3	499054,13	1273314,71
4	499044,02	1273331,96
5	499041,23	1273337,38
6	499035,43	1273347,41
7	499033,28	1273351,64
8	499028,08	1273363,43
9	499026,91	1273365,73
10	499023,10	1273373,92
11	498993,63	1273359,41
12	498945,68	1273335,79
13	498945,04	1273337,43
14	498921,58	1273325,35
15	498923,94	1273321,90
16	498953,12	1273259,45
17	498964,85	1273238,41
18	498976,31	1273242,71
19	498985,39	1273243,99
20	499012,83	1273252,42
21	499026,36	1273255,73
22	498997,94	1273272,93
23	499002,70	1273274,10
24	499007,14	1273276,16
25	499011,14	1273278,99
26	499014,03	1273281,88
27	499016,42	1273285,18
28	499018,58	1273289,59
29	499019,90	1273294,33
30	499020,31	1273299,24
31	499019,82	1273304,11
32	499018,44	1273308,84
33	499016,21	1273313,20
34	499013,22	1273317,08
35	499009,55	1273320,34
36	499005,35	1273322,86
37	499000,76	1273324,55
38	498995,95	1273325,34
39	498991,06	1273325,22
40	498986,28	1273324,21
41	498981,77	1273322,29
42	498977,66	1273319,61
43	498974,17	1273316,18
44	498971,35	1273312,16
45	498969,32	1273307,69
46	498968,15	1273302,93

<i>47</i>	<i>498967,88</i>	<i>1273298,01</i>
<i>48</i>	<i>498968,53</i>	<i>1273293,13</i>
<i>49</i>	<i>498970,06</i>	<i>1273288,46</i>
<i>50</i>	<i>498972,41</i>	<i>1273284,17</i>
<i>51</i>	<i>498975,53</i>	<i>1273280,38</i>
<i>52</i>	<i>498979,32</i>	<i>1273277,25</i>
<i>53</i>	<i>498983,59</i>	<i>1273274,85</i>
<i>54</i>	<i>498988,23</i>	<i>1273273,32</i>
<i>55</i>	<i>498993,07</i>	<i>1273272,67</i>

*:3Y14*

<i>Nº</i>	<i>X</i>	<i>Y</i>
<i>1</i>	<i>498918,46</i>	<i>1273329,93</i>
<i>2</i>	<i>498852,66</i>	<i>1273373,09</i>
<i>3</i>	<i>498841,43</i>	<i>1273356,05</i>
<i>4</i>	<i>498835,88</i>	<i>1273344,33</i>
<i>5</i>	<i>498836,24</i>	<i>1273341,88</i>
<i>6</i>	<i>498847,03</i>	<i>1273334,95</i>
<i>7</i>	<i>498862,03</i>	<i>1273325,50</i>
<i>8</i>	<i>498866,88</i>	<i>1273321,96</i>
<i>9</i>	<i>498867,20</i>	<i>1273322,39</i>
<i>10</i>	<i>498877,01</i>	<i>1273315,27</i>
<i>11</i>	<i>498895,76</i>	<i>1273302,51</i>

*:3Y15*

<i>Nº</i>	<i>X</i>	<i>Y</i>
<i>1</i>	<i>498904,16</i>	<i>1273244,06</i>
<i>2</i>	<i>498882,10</i>	<i>1273285,34</i>
<i>3</i>	<i>498895,76</i>	<i>1273302,51</i>
<i>4</i>	<i>498877,01</i>	<i>1273315,27</i>
<i>5</i>	<i>498862,86</i>	<i>1273294,94</i>
<i>6</i>	<i>498878,11</i>	<i>1273275,89</i>
<i>7</i>	<i>498879,44</i>	<i>1273274,23</i>
<i>8</i>	<i>498896,58</i>	<i>1273240,59</i>

*:3Y16*

<i>Nº</i>	<i>X</i>	<i>Y</i>
<i>1</i>	<i>498858,45</i>	<i>1273221,13</i>
<i>2</i>	<i>498841,41</i>	<i>1273254,81</i>
<i>3</i>	<i>498840,67</i>	<i>1273256,69</i>
<i>4</i>	<i>498834,68</i>	<i>1273271,80</i>
<i>5</i>	<i>498841,85</i>	<i>1273283,19</i>

6	498836,62	1273286,55
7	498830,12	1273276,48
8	498826,36	1273278,90
9	498833,22	1273288,74
10	498827,11	1273292,67
11	498825,15	1273289,67
12	498809,45	1273300,04
13	498814,99	1273308,63
14	498807,93	1273313,15
15	498797,63	1273296,30
16	498802,89	1273293,48
17	498795,76	1273280,28
18	498821,77	1273266,22
19	498820,33	1273263,56
20	498821,20	1273263,07
21	498813,19	1273248,31
22	498792,14	1273259,65
23	498790,98	1273257,27
24	498784,83	1273260,61
25	498786,08	1273262,92
26	498763,22	1273275,18
27	498738,59	1273289,19
28	498734,00	1273278,48
29	498754,59	1273266,04
30	498783,23	1273250,93
31	498782,24	1273247,50
32	498792,13	1273227,38
33	498817,72	1273239,28
34	498825,39	1273237,50
35	498836,46	1273237,08
36	498840,61	1273234,46
37	498850,80	1273216,93
38	498819,38	1273277,17
39	498814,80	1273286,07
40	498809,81	1273283,57
41	498814,42	1273274,61

:3Y17

<i>Nº</i>	<i>X</i>	<i>Y</i>
1	498684,97	1273251,92
2	498686,75	1273256,94
3	498673,31	1273264,07
4	498666,98	1273270,10
5	498662,02	1273272,54

<b>6</b>	<b>498661,71</b>	<b>1273273,67</b>
<b>7</b>	<b>498656,69</b>	<b>1273276,41</b>
<b>8</b>	<b>498656,58</b>	<b>1273276,47</b>
<b>9</b>	<b>498653,25</b>	<b>1273269,71</b>
<b>10</b>	<b>498663,43</b>	<b>1273262,16</b>

**:3Y18**

<b>Nº</b>	<b>X</b>	<b>Y</b>
<b>1</b>	<b>498757,00</b>	<b>1273401,22</b>
<b>2</b>	<b>498760,49</b>	<b>1273408,06</b>
<b>3</b>	<b>498746,40</b>	<b>1273415,45</b>
<b>4</b>	<b>498748,73</b>	<b>1273419,87</b>
<b>5</b>	<b>498727,91</b>	<b>1273430,90</b>
<b>6</b>	<b>498722,96</b>	<b>1273420,61</b>
<b>7</b>	<b>498738,41</b>	<b>1273409,66</b>

**:3Y19**

<b>Nº</b>	<b>X</b>	<b>Y</b>
<b>1</b>	<b>498974,22</b>	<b>1273416,83</b>
<b>2</b>	<b>498961,58</b>	<b>1273464,30</b>
<b>3</b>	<b>498944,74</b>	<b>1273449,46</b>
<b>4</b>	<b>498871,82</b>	<b>1273412,77</b>
<b>5</b>	<b>498865,50</b>	<b>1273426,94</b>
<b>6</b>	<b>498860,48</b>	<b>1273446,73</b>
<b>7</b>	<b>498844,36</b>	<b>1273497,39</b>
<b>8</b>	<b>498841,70</b>	<b>1273492,26</b>
<b>9</b>	<b>498842,08</b>	<b>1273491,02</b>
<b>10</b>	<b>498859,22</b>	<b>1273435,28</b>
<b>11</b>	<b>498861,99</b>	<b>1273425,54</b>
<b>12</b>	<b>498866,08</b>	<b>1273413,01</b>
<b>13</b>	<b>498864,23</b>	<b>1273408,62</b>
<b>14</b>	<b>498851,49</b>	<b>1273402,25</b>
<b>15</b>	<b>498894,20</b>	<b>1273374,97</b>
<b>16</b>	<b>498877,27</b>	<b>1273402,83</b>
<b>17</b>	<b>498952,70</b>	<b>1273440,39</b>

**:3Y20**

<b>Nº</b>	<b>X</b>	<b>Y</b>
<b>1</b>	<b>498944,74</b>	<b>1273449,46</b>
<b>2</b>	<b>498961,58</b>	<b>1273464,30</b>
<b>3</b>	<b>498944,87</b>	<b>1273519,21</b>
<b>4</b>	<b>498943,27</b>	<b>1273524,47</b>

<i>5</i>	<i>498941,75</i>	<i>1273524,01</i>
<i>6</i>	<i>498922,30</i>	<i>1273517,54</i>
<i>7</i>	<i>498921,99</i>	<i>1273512,44</i>
<i>8</i>	<i>498921,81</i>	<i>1273509,43</i>
<i>9</i>	<i>498919,17</i>	<i>1273506,67</i>
<i>10</i>	<i>498912,08</i>	<i>1273490,45</i>
<i>11</i>	<i>498915,29</i>	<i>1273478,54</i>
<i>12</i>	<i>498918,99</i>	<i>1273479,81</i>
<i>13</i>	<i>498920,17</i>	<i>1273476,06</i>
<i>14</i>	<i>498926,90</i>	<i>1273478,11</i>
<i>15</i>	<i>498928,63</i>	<i>1273472,41</i>
<i>16</i>	<i>498936,86</i>	<i>1273465,86</i>

<i>17</i>	<i>498953,99</i>	<i>1273468,23</i>
<i>18</i>	<i>498953,48</i>	<i>1273469,93</i>
<i>19</i>	<i>498954,73</i>	<i>1273470,30</i>
<i>20</i>	<i>498955,78</i>	<i>1273470,62</i>
<i>21</i>	<i>498942,15</i>	<i>1273516,32</i>
<i>22</i>	<i>498941,10</i>	<i>1273516,00</i>
<i>23</i>	<i>498938,75</i>	<i>1273515,31</i>
<i>24</i>	<i>498938,19</i>	<i>1273517,18</i>
<i>25</i>	<i>498930,18</i>	<i>1273514,78</i>
<i>26</i>	<i>498930,75</i>	<i>1273512,91</i>
<i>27</i>	<i>498927,19</i>	<i>1273511,85</i>
<i>28</i>	<i>498927,63</i>	<i>1273510,41</i>
<i>29</i>	<i>498926,78</i>	<i>1273510,16</i>
<i>30</i>	<i>498927,18</i>	<i>1273508,81</i>
<i>31</i>	<i>498928,03</i>	<i>1273509,07</i>
<i>32</i>	<i>498929,01</i>	<i>1273505,77</i>
<i>33</i>	<i>498928,15</i>	<i>1273505,52</i>
<i>34</i>	<i>498928,57</i>	<i>1273504,13</i>
<i>35</i>	<i>498929,42</i>	<i>1273504,37</i>
<i>36</i>	<i>498933,50</i>	<i>1273490,80</i>
<i>37</i>	<i>498931,80</i>	<i>1273490,30</i>
<i>38</i>	<i>498933,74</i>	<i>1273483,86</i>
<i>39</i>	<i>498935,41</i>	<i>1273484,36</i>
<i>40</i>	<i>498940,84</i>	<i>1273466,16</i>
<i>41</i>	<i>498945,84</i>	<i>1273467,66</i>
<i>42</i>	<i>498946,15</i>	<i>1273466,65</i>
<i>43</i>	<i>498947,35</i>	<i>1273466,01</i>
<i>44</i>	<i>498949,31</i>	<i>1273466,60</i>
<i>45</i>	<i>498949,92</i>	<i>1273467,70</i>
<i>46</i>	<i>498949,62</i>	<i>1273468,77</i>

<i>47</i>	<i>498950,78</i>	<i>1273469,12</i>
<i>48</i>	<i>498951,28</i>	<i>1273467,42</i>

*:3Y21*

<i>Nº</i>	<i>X</i>	<i>Y</i>
<i>1</i>	<i>498565,95</i>	<i>1273247,87</i>
<i>2</i>	<i>498583,22</i>	<i>1273283,12</i>
<i>3</i>	<i>498573,65</i>	<i>1273288,08</i>
<i>4</i>	<i>498582,18</i>	<i>1273305,59</i>
<i>5</i>	<i>498607,33</i>	<i>1273354,04</i>
<i>6</i>	<i>498604,07</i>	<i>1273356,26</i>
<i>7</i>	<i>498597,41</i>	<i>1273344,49</i>
<i>8</i>	<i>498567,32</i>	<i>1273286,86</i>
<i>9</i>	<i>498568,11</i>	<i>1273286,51</i>
<i>10</i>	<i>498565,83</i>	<i>1273281,32</i>
<i>11</i>	<i>498569,87</i>	<i>1273279,26</i>
<i>12</i>	<i>498570,17</i>	<i>1273279,85</i>
<i>13</i>	<i>498575,17</i>	<i>1273277,34</i>
<i>14</i>	<i>498574,87</i>	<i>1273276,74</i>
<i>15</i>	<i>498576,14</i>	<i>1273276,02</i>
<i>16</i>	<i>498562,68</i>	<i>1273249,58</i>

*:3Y22*

<i>Nº</i>	<i>X</i>	<i>Y</i>
<i>1</i>	<i>498887,39</i>	<i>1273560,60</i>
<i>2</i>	<i>498886,99</i>	<i>1273576,79</i>
<i>3</i>	<i>498877,06</i>	<i>1273558,18</i>
<i>4</i>	<i>498879,28</i>	<i>1273558,13</i>

*:3Y23*

<i>Nº</i>	<i>X</i>	<i>Y</i>
<i>1</i>	<i>498764,71</i>	<i>1273459,51</i>
<i>2</i>	<i>498773,97</i>	<i>1273476,00</i>
<i>3</i>	<i>498764,79</i>	<i>1273481,23</i>
<i>4</i>	<i>498757,26</i>	<i>1273463,34</i>

*:3Y24*

<i>Nº</i>	<i>X</i>	<i>Y</i>
<i>1</i>	<i>498783,86</i>	<i>1273447,95</i>
<i>2</i>	<i>498795,14</i>	<i>1273470,03</i>
<i>3</i>	<i>498819,12</i>	<i>1273516,96</i>

<i>4</i>	<i>498824,64</i>	<i>1273524,55</i>
<i>5</i>	<i>498812,59</i>	<i>1273536,34</i>
<i>6</i>	<i>498777,87</i>	<i>1273479,88</i>
<i>7</i>	<i>498794,39</i>	<i>1273470,46</i>
<i>8</i>	<i>498782,34</i>	<i>1273449,01</i>

*:3Y25*

<i>Nº</i>	<i>X</i>	<i>Y</i>
<i>1</i>	<i>498713,82</i>	<i>1273482,44</i>
<i>2</i>	<i>498718,63</i>	<i>1273480,43</i>
<i>3</i>	<i>498718,80</i>	<i>1273480,93</i>
<i>4</i>	<i>498723,31</i>	<i>1273489,68</i>
<i>5</i>	<i>498725,87</i>	<i>1273493,92</i>
<i>6</i>	<i>498739,84</i>	<i>1273517,10</i>
<i>7</i>	<i>498754,46</i>	<i>1273509,15</i>
<i>8</i>	<i>498754,73</i>	<i>1273527,55</i>
<i>9</i>	<i>498752,73</i>	<i>1273531,85</i>
<i>10</i>	<i>498749,77</i>	<i>1273530,60</i>
<i>11</i>	<i>498748,46</i>	<i>1273533,10</i>
<i>12</i>	<i>498748,36</i>	<i>1273533,50</i>
<i>13</i>	<i>498740,01</i>	<i>1273529,73</i>
<i>14</i>	<i>498735,53</i>	<i>1273531,06</i>
<i>15</i>	<i>498732,37</i>	<i>1273528,53</i>
<i>16</i>	<i>498725,33</i>	<i>1273518,48</i>
<i>17</i>	<i>498722,26</i>	<i>1273498,10</i>

*:3Y26*

<i>Nº</i>	<i>X</i>	<i>Y</i>
<i>1</i>	<i>498768,01</i>	<i>1273533,66</i>
<i>2</i>	<i>498790,69</i>	<i>1273548,07</i>
<i>3</i>	<i>498801,93</i>	<i>1273553,96</i>
<i>4</i>	<i>498800,48</i>	<i>1273556,71</i>
<i>5</i>	<i>498801,46</i>	<i>1273557,22</i>
<i>6</i>	<i>498800,48</i>	<i>1273559,08</i>
<i>7</i>	<i>498799,51</i>	<i>1273558,57</i>
<i>8</i>	<i>498757,01</i>	<i>1273639,72</i>
<i>9</i>	<i>498758,24</i>	<i>1273640,36</i>
<i>10</i>	<i>498757,08</i>	<i>1273642,58</i>
<i>11</i>	<i>498755,84</i>	<i>1273641,94</i>
<i>12</i>	<i>498754,36</i>	<i>1273644,77</i>
<i>13</i>	<i>498751,70</i>	<i>1273643,37</i>
<i>14</i>	<i>498751,28</i>	<i>1273644,17</i>
<i>15</i>	<i>498749,95</i>	<i>1273643,48</i>



<i>16</i>	<i>498750,36</i>	<i>1273642,69</i>
<i>17</i>	<i>498747,18</i>	<i>1273641,02</i>
<i>18</i>	<i>498746,75</i>	<i>1273641,82</i>
<i>19</i>	<i>498745,43</i>	<i>1273641,12</i>
<i>20</i>	<i>498745,84</i>	<i>1273640,34</i>
<i>21</i>	<i>498743,06</i>	<i>1273638,89</i>
<i>22</i>	<i>498732,87</i>	<i>1273635,27</i>
<i>23</i>	<i>498719,52</i>	<i>1273624,71</i>
<i>24</i>	<i>498754,69</i>	<i>1273550,15</i>
<i>25</i>	<i>498759,47</i>	<i>1273552,63</i>

*:3Y27*

<i>Nº</i>	<i>X</i>	<i>Y</i>
<i>1</i>	<i>498916,61</i>	<i>1273612,64</i>
<i>2</i>	<i>498913,21</i>	<i>1273623,42</i>
<i>3</i>	<i>498903,38</i>	<i>1273621,03</i>
<i>4</i>	<i>498887,12</i>	<i>1273616,14</i>
<i>5</i>	<i>498890,44</i>	<i>1273604,61</i>

*:3Y28*

<i>Nº</i>	<i>X</i>	<i>Y</i>
<i>1</i>	<i>498898,12</i>	<i>1273670,64</i>
<i>2</i>	<i>498879,74</i>	<i>1273733,35</i>
<i>3</i>	<i>498809,46</i>	<i>1273708,88</i>
<i>4</i>	<i>498811,01</i>	<i>1273703,91</i>
<i>5</i>	<i>498814,15</i>	<i>1273704,89</i>
<i>6</i>	<i>498815,33</i>	<i>1273701,06</i>
<i>7</i>	<i>498812,18</i>	<i>1273700,09</i>
<i>8</i>	<i>498813,00</i>	<i>1273697,41</i>
<i>9</i>	<i>498870,90</i>	<i>1273715,29</i>
<i>10</i>	<i>498874,17</i>	<i>1273704,07</i>
<i>11</i>	<i>498878,50</i>	<i>1273705,33</i>
<i>12</i>	<i>498880,62</i>	<i>1273698,02</i>
<i>13</i>	<i>498876,30</i>	<i>1273696,77</i>
<i>14</i>	<i>498879,33</i>	<i>1273686,36</i>
<i>15</i>	<i>498883,64</i>	<i>1273687,64</i>
<i>16</i>	<i>498885,81</i>	<i>1273680,25</i>
<i>17</i>	<i>498881,48</i>	<i>1273678,96</i>
<i>18</i>	<i>498884,71</i>	<i>1273667,88</i>
<i>19</i>	<i>498852,93</i>	<i>1273658,30</i>
<i>20</i>	<i>498854,00</i>	<i>1273654,77</i>
<i>21</i>	<i>498850,18</i>	<i>1273653,62</i>
<i>22</i>	<i>498849,10</i>	<i>1273657,16</i>

<i>23</i>	<i>498843,66</i>	<i>1273655,51</i>
<i>24</i>	<i>498844,06</i>	<i>1273654,17</i>
<i>25</i>	<i>498842,14</i>	<i>1273653,59</i>
<i>26</i>	<i>498843,73</i>	<i>1273648,99</i>
<i>27</i>	<i>498843,16</i>	<i>1273648,82</i>
<i>28</i>	<i>498844,59</i>	<i>1273644,16</i>
<i>29</i>	<i>498851,19</i>	<i>1273650,27</i>
<i>30</i>	<i>498890,64</i>	<i>1273664,70</i>
<i>31</i>	<i>498889,62</i>	<i>1273668,05</i>

*:3Y29*

<i>Nº</i>	<i>X</i>	<i>Y</i>
<i>1</i>	<i>498855,48</i>	<i>1273761,41</i>
<i>2</i>	<i>498854,21</i>	<i>1273765,60</i>
<i>3</i>	<i>498853,06</i>	<i>1273769,16</i>
<i>4</i>	<i>498855,38</i>	<i>1273769,86</i>
<i>5</i>	<i>498852,97</i>	<i>1273777,95</i>
<i>6</i>	<i>498850,51</i>	<i>1273777,21</i>
<i>7</i>	<i>498849,24</i>	<i>1273781,20</i>
<i>8</i>	<i>498845,34</i>	<i>1273788,82</i>
<i>9</i>	<i>498797,73</i>	<i>1273806,95</i>
<i>10</i>	<i>498802,91</i>	<i>1273788,31</i>
<i>11</i>	<i>498769,56</i>	<i>1273771,37</i>
<i>12</i>	<i>498772,44</i>	<i>1273761,46</i>
<i>13</i>	<i>498769,22</i>	<i>1273760,43</i>
<i>14</i>	<i>498773,51</i>	<i>1273745,62</i>
<i>15</i>	<i>498777,60</i>	<i>1273732,36</i>
<i>16</i>	<i>498777,80</i>	<i>1273731,70</i>

*:3Y30*

<i>Nº</i>	<i>X</i>	<i>Y</i>
<i>1</i>	<i>498773,51</i>	<i>1273745,62</i>
<i>2</i>	<i>498769,22</i>	<i>1273760,43</i>
<i>3</i>	<i>498733,06</i>	<i>1273748,80</i>
<i>4</i>	<i>498738,48</i>	<i>1273734,97</i>

*:3Y31*

<i>Nº</i>	<i>X</i>	<i>Y</i>
<i>1</i>	<i>498791,89</i>	<i>1273809,62</i>
<i>2</i>	<i>498779,53</i>	<i>1273849,45</i>
<i>3</i>	<i>498746,43</i>	<i>1273839,52</i>
<i>4</i>	<i>498749,23</i>	<i>1273828,58</i>

<i>5</i>	<i>498754,20</i>	<i>1273829,80</i>
<i>6</i>	<i>498755,59</i>	<i>1273824,42</i>
<i>7</i>	<i>498750,63</i>	<i>1273823,14</i>
<i>8</i>	<i>498755,82</i>	<i>1273802,99</i>
<i>9</i>	<i>498779,59</i>	<i>1273806,00</i>

*:3Y32*

<i>Nº</i>	<i>X</i>	<i>Y</i>
<i>1</i>	<i>498696,60</i>	<i>1273971,40</i>
<i>2</i>	<i>498691,13</i>	<i>1273985,40</i>
<i>3</i>	<i>498683,08</i>	<i>1273982,62</i>
<i>4</i>	<i>498687,79</i>	<i>1273968,24</i>

*:3Y33*

<i>Nº</i>	<i>X</i>	<i>Y</i>
<i>1</i>	<i>498769,08</i>	<i>1274096,39</i>
<i>2</i>	<i>498754,81</i>	<i>1274145,65</i>
<i>3</i>	<i>498734,35</i>	<i>1274138,94</i>
<i>4</i>	<i>498735,48</i>	<i>1274136,46</i>
<i>5</i>	<i>498743,74</i>	<i>1274139,13</i>
<i>6</i>	<i>498750,39</i>	<i>1274118,60</i>
<i>7</i>	<i>498673,46</i>	<i>1274094,33</i>
<i>8</i>	<i>498674,67</i>	<i>1274090,80</i>
<i>9</i>	<i>498676,33</i>	<i>1274091,34</i>
<i>10</i>	<i>498682,72</i>	<i>1274071,46</i>

<i>11</i>	<i>498759,42</i>	<i>1274126,38</i>
<i>12</i>	<i>498757,63</i>	<i>1274132,16</i>
<i>13</i>	<i>498754,25</i>	<i>1274131,11</i>
<i>14</i>	<i>498756,03</i>	<i>1274125,33</i>

*:3Y34*

<i>Nº</i>	<i>X</i>	<i>Y</i>
<i>1</i>	<i>498666,31</i>	<i>1274114,88</i>
<i>2</i>	<i>498661,65</i>	<i>1274131,91</i>
<i>3</i>	<i>498707,81</i>	<i>1274145,25</i>
<i>4</i>	<i>498705,11</i>	<i>1274153,74</i>
<i>5</i>	<i>498615,86</i>	<i>1274126,17</i>
<i>6</i>	<i>498621,43</i>	<i>1274101,17</i>

*:3Y35*

<i>Nº</i>	<i>X</i>	<i>Y</i>
<i>1</i>	<i>498690,13</i>	<i>1274200,76</i>
<i>2</i>	<i>498697,23</i>	<i>1274202,89</i>
<i>3</i>	<i>498708,76</i>	<i>1274207,77</i>
<i>4</i>	<i>498713,08</i>	<i>1274210,73</i>
<i>5</i>	<i>498732,92</i>	<i>1274217,29</i>
<i>6</i>	<i>498726,32</i>	<i>1274239,07</i>
<i>7</i>	<i>498686,16</i>	<i>1274227,62</i>
<i>8</i>	<i>498670,06</i>	<i>1274283,11</i>
<i>9</i>	<i>498709,98</i>	<i>1274294,82</i>
<i>10</i>	<i>498707,93</i>	<i>1274301,77</i>
<i>11</i>	<i>498668,34</i>	<i>1274289,79</i>
<i>12</i>	<i>498646,09</i>	<i>1274363,49</i>
<i>13</i>	<i>498686,11</i>	<i>1274375,88</i>
<i>14</i>	<i>498683,88</i>	<i>1274383,46</i>
<i>15</i>	<i>498668,24</i>	<i>1274378,88</i>
<i>16</i>	<i>498660,43</i>	<i>1274380,94</i>
<i>17</i>	<i>498650,94</i>	<i>1274376,72</i>
<i>18</i>	<i>498645,03</i>	<i>1274378,38</i>
<i>19</i>	<i>498638,85</i>	<i>1274387,98</i>
<i>20</i>	<i>498642,86</i>	<i>1274393,66</i>
<i>21</i>	<i>498651,12</i>	<i>1274396,63</i>
<i>22</i>	<i>498647,69</i>	<i>1274408,04</i>
<i>23</i>	<i>498637,56</i>	<i>1274395,09</i>
<i>24</i>	<i>498635,06</i>	<i>1274394,29</i>
<i>25</i>	<i>498625,57</i>	<i>1274428,06</i>
<i>26</i>	<i>498617,81</i>	<i>1274425,63</i>
<i>27</i>	<i>498623,08</i>	<i>1274407,96</i>
<i>28</i>	<i>498611,13</i>	<i>1274404,10</i>
<i>29</i>	<i>498619,13</i>	<i>1274378,65</i>
<i>30</i>	<i>498621,38</i>	<i>1274371,25</i>
<i>31</i>	<i>498636,95</i>	<i>1274375,97</i>
<i>32</i>	<i>498647,92</i>	<i>1274339,82</i>
<i>33</i>	<i>498644,12</i>	<i>1274338,69</i>
<i>34</i>	<i>498645,46</i>	<i>1274334,20</i>
<i>35</i>	<i>498633,27</i>	<i>1274330,65</i>
<i>36</i>	<i>498636,11</i>	<i>1274321,06</i>
<i>37</i>	<i>498639,27</i>	<i>1274321,99</i>
<i>38</i>	<i>498640,83</i>	<i>1274316,72</i>
<i>39</i>	<i>498637,68</i>	<i>1274315,79</i>
<i>40</i>	<i>498642,26</i>	<i>1274300,30</i>
<i>41</i>	<i>498657,93</i>	<i>1274304,78</i>
<i>42</i>	<i>498668,77</i>	<i>1274266,58</i>
<i>43</i>	<i>498669,93</i>	<i>1274266,93</i>

44	498684,06	1274221,32
45	498682,61	1274221,02
46	498724,17	1274222,09
47	498721,48	1274231,60
48	498693,93	1274223,80
49	498697,61	1274214,17

:3Y36

<i>Nº</i>	<i>X</i>	<i>Y</i>
1	498683,88	1274383,46
2	498681,29	1274391,81
3	498681,59	1274391,90
4	498681,22	1274393,06
5	498681,70	1274393,21
6	498681,03	1274395,34
7	498680,57	1274395,19
8	498676,01	1274409,86
9	498677,17	1274410,22
10	498675,99	1274413,98
11	498674,85	1274413,62
12	498669,29	1274431,58
13	498666,65	1274440,08
14	498664,06	1274439,30
15	498663,62	1274440,79
16	498660,16	1274439,77
17	498660,36	1274439,08
18	498640,29	1274432,68
19	498625,57	1274428,06
20	498635,06	1274394,29
21	498637,56	1274395,09
22	498647,69	1274408,04
23	498651,12	1274396,63
24	498656,39	1274398,52
25	498659,20	1274390,62
26	498656,62	1274389,55
27	498660,43	1274380,94
28	498668,24	1274378,88

:3Y37

<i>Nº</i>	<i>X</i>	<i>Y</i>
-----------	----------	----------

<i>1</i>	<i>498666,65</i>	<i>1274440,09</i>
<i>2</i>	<i>498656,96</i>	<i>1274471,23</i>
<i>3</i>	<i>498652,74</i>	<i>1274486,62</i>
<i>4</i>	<i>498632,57</i>	<i>1274477,00</i>
<i>5</i>	<i>498632,01</i>	<i>1274478,18</i>
<i>6</i>	<i>498611,83</i>	<i>1274468,56</i>
<i>7</i>	<i>498612,39</i>	<i>1274467,39</i>
<i>8</i>	<i>498588,39</i>	<i>1274455,96</i>
<i>9</i>	<i>498595,28</i>	<i>1274441,52</i>
<i>10</i>	<i>498605,75</i>	<i>1274422,18</i>
<i>11</i>	<i>498617,81</i>	<i>1274425,63</i>
<i>12</i>	<i>498625,57</i>	<i>1274428,06</i>
<i>13</i>	<i>498652,64</i>	<i>1274436,68</i>
<i>14</i>	<i>498660,36</i>	<i>1274439,08</i>
<i>15</i>	<i>498660,16</i>	<i>1274439,77</i>
<i>16</i>	<i>498663,62</i>	<i>1274440,79</i>
<i>17</i>	<i>498664,06</i>	<i>1274439,30</i>
<i>18</i>	<i>498666,37</i>	<i>1274440,00</i>

*:3Y38*

<i>Nº</i>	<i>X</i>	<i>Y</i>
<i>1</i>	<i>498623,08</i>	<i>1274407,96</i>
<i>2</i>	<i>498617,81</i>	<i>1274425,63</i>
<i>3</i>	<i>498605,75</i>	<i>1274422,18</i>
<i>4</i>	<i>498611,13</i>	<i>1274404,10</i>

*:3Y39*

<i>Nº</i>	<i>X</i>	<i>Y</i>
<i>1</i>	<i>498619,13</i>	<i>1274378,65</i>
<i>2</i>	<i>498611,13</i>	<i>1274404,10</i>
<i>3</i>	<i>498605,75</i>	<i>1274422,18</i>
<i>4</i>	<i>498595,28</i>	<i>1274441,52</i>
<i>5</i>	<i>498588,39</i>	<i>1274455,96</i>
<i>6</i>	<i>498580,64</i>	<i>1274452,19</i>
<i>7</i>	<i>498590,26</i>	<i>1274430,96</i>
<i>8</i>	<i>498592,15</i>	<i>1274427,77</i>
<i>9</i>	<i>498593,96</i>	<i>1274428,84</i>
<i>10</i>	<i>498595,48</i>	<i>1274426,28</i>
<i>11</i>	<i>498598,58</i>	<i>1274428,12</i>
<i>12</i>	<i>498600,09</i>	<i>1274425,58</i>
<i>13</i>	<i>498595,19</i>	<i>1274422,67</i>
<i>14</i>	<i>498597,66</i>	<i>1274418,51</i>
<i>15</i>	<i>498558,89</i>	<i>1274395,50</i>

<i>16</i>	<i>498566,95</i>	<i>1274373,13</i>
<i>17</i>	<i>498585,78</i>	<i>1274377,00</i>
<i>18</i>	<i>498585,52</i>	<i>1274378,19</i>
<i>19</i>	<i>498601,52</i>	<i>1274382,45</i>
<i>20</i>	<i>498604,52</i>	<i>1274373,60</i>

*:3Y40*

<i>Nº</i>	<i>X</i>	<i>Y</i>
<i>1</i>	<i>498580,64</i>	<i>1274452,19</i>
<i>2</i>	<i>498539,51</i>	<i>1274432,01</i>
<i>3</i>	<i>498542,12</i>	<i>1274417,79</i>
<i>4</i>	<i>498515,71</i>	<i>1274411,12</i>
<i>5</i>	<i>498513,31</i>	<i>1274417,16</i>
<i>6</i>	<i>498514,35</i>	<i>1274417,60</i>
<i>7</i>	<i>498512,70</i>	<i>1274421,47</i>
<i>8</i>	<i>498505,60</i>	<i>1274418,60</i>
<i>9</i>	<i>498516,46</i>	<i>1274398,50</i>
<i>10</i>	<i>498521,48</i>	<i>1274400,76</i>
<i>11</i>	<i>498522,27</i>	<i>1274398,82</i>
<i>12</i>	<i>498524,58</i>	<i>1274399,96</i>
<i>13</i>	<i>498528,12</i>	<i>1274394,07</i>
<i>14</i>	<i>498536,85</i>	<i>1274399,25</i>
<i>15</i>	<i>498534,96</i>	<i>1274402,43</i>
<i>16</i>	<i>498579,39</i>	<i>1274428,80</i>
<i>17</i>	<i>498581,27</i>	<i>1274425,62</i>
<i>18</i>	<i>498590,26</i>	<i>1274430,96</i>

*:3Y41*

<i>Nº</i>	<i>X</i>	<i>Y</i>
<i>1</i>	<i>498491,26</i>	<i>1274388,03</i>
<i>2</i>	<i>498493,38</i>	<i>1274389,68</i>
<i>3</i>	<i>498493,41</i>	<i>1274392,99</i>
<i>4</i>	<i>498483,03</i>	<i>1274407,37</i>
<i>5</i>	<i>498478,50</i>	<i>1274405,50</i>

*:3Y42*

<i>Nº</i>	<i>X</i>	<i>Y</i>
<i>1</i>	<i>498547,17</i>	<i>1274195,63</i>
<i>2</i>	<i>498543,94</i>	<i>1274222,89</i>
<i>3</i>	<i>498536,94</i>	<i>1274216,60</i>
<i>4</i>	<i>498511,12</i>	<i>1274209,00</i>
<i>5</i>	<i>498504,88</i>	<i>1274215,68</i>

<b>6</b>	<b>498499,25</b>	<b>1274233,54</b>
<b>7</b>	<b>498420,24</b>	<b>1274194,78</b>
<b>8</b>	<b>498423,20</b>	<b>1274189,70</b>
<b>9</b>	<b>498449,51</b>	<b>1274203,30</b>
<b>10</b>	<b>498454,52</b>	<b>1274192,67</b>
<b>11</b>	<b>498501,55</b>	<b>1274214,50</b>
<b>12</b>	<b>498505,53</b>	<b>1274212,71</b>
<b>13</b>	<b>498510,77</b>	<b>1274207,08</b>
<b>14</b>	<b>498526,08</b>	<b>1274211,73</b>
<b>15</b>	<b>498532,56</b>	<b>1274210,97</b>
<b>16</b>	<b>498539,43</b>	<b>1274193,25</b>
<b>17</b>	<b>498541,23</b>	<b>1274193,80</b>
<b>18</b>	<b>498540,29</b>	<b>1274196,75</b>
<b>19</b>	<b>498546,01</b>	<b>1274198,56</b>
<b>20</b>	<b>498546,98</b>	<b>1274195,57</b>
<b>21</b>	<b>498480,97</b>	<b>1274213,79</b>
<b>22</b>	<b>498463,26</b>	<b>1274206,02</b>
<b>23</b>	<b>498465,39</b>	<b>1274201,30</b>
<b>24</b>	<b>498483,00</b>	<b>1274209,00</b>

**:3Y43**

<b>Nº</b>	<b>X</b>	<b>Y</b>
<b>1</b>	<b>498617,59</b>	<b>1274053,25</b>
<b>2</b>	<b>498616,39</b>	<b>1274063,12</b>
<b>3</b>	<b>498578,04</b>	<b>1274059,55</b>
<b>4</b>	<b>498573,69</b>	<b>1274079,56</b>
<b>5</b>	<b>498563,08</b>	<b>1274077,63</b>
<b>6</b>	<b>498566,81</b>	<b>1274057,51</b>
<b>7</b>	<b>498492,23</b>	<b>1274047,52</b>
<b>8</b>	<b>498501,30</b>	<b>1274034,67</b>
<b>9</b>	<b>498580,15</b>	<b>1274047,58</b>
<b>10</b>	<b>498587,27</b>	<b>1274048,77</b>
<b>11</b>	<b>498610,06</b>	<b>1274053,63</b>
<b>12</b>	<b>498609,84</b>	<b>1274054,62</b>
<b>13</b>	<b>498612,61</b>	<b>1274055,21</b>
<b>14</b>	<b>498613,44</b>	<b>1274056,32</b>

**:3Y44**

<b>Nº</b>	<b>X</b>	<b>Y</b>
<b>1</b>	<b>498592,14</b>	<b>1273975,13</b>
<b>2</b>	<b>498599,79</b>	<b>1273978,42</b>
<b>3</b>	<b>498592,53</b>	<b>1274024,13</b>
<b>4</b>	<b>498587,27</b>	<b>1274048,77</b>



<i>5</i>	<i>498580,15</i>	<i>1274047,58</i>
<i>6</i>	<i>498583,67</i>	<i>1274039,42</i>
<i>7</i>	<i>498573,67</i>	<i>1274023,73</i>
<i>8</i>	<i>498576,98</i>	<i>1274015,15</i>
<i>9</i>	<i>498576,23</i>	<i>1274014,87</i>

*:3Y45*

<i>Nº</i>	<i>X</i>	<i>Y</i>
<i>1</i>	<i>498682,38</i>	<i>1273743,61</i>
<i>2</i>	<i>498672,00</i>	<i>1273765,49</i>
<i>3</i>	<i>498679,54</i>	<i>1273769,36</i>
<i>4</i>	<i>498674,98</i>	<i>1273778,35</i>
<i>5</i>	<i>498675,28</i>	<i>1273781,76</i>
<i>6</i>	<i>498698,92</i>	<i>1273792,86</i>
<i>7</i>	<i>498694,69</i>	<i>1273805,98</i>
<i>8</i>	<i>498693,86</i>	<i>1273805,05</i>
<i>9</i>	<i>498647,69</i>	<i>1273778,99</i>
<i>10</i>	<i>498670,05</i>	<i>1273737,89</i>
<i>11</i>	<i>498680,29</i>	<i>1273794,28</i>
<i>12</i>	<i>498679,89</i>	<i>1273795,20</i>
<i>13</i>	<i>498678,97</i>	<i>1273794,80</i>
<i>14</i>	<i>498679,37</i>	<i>1273793,88</i>
<i>15</i>	<i>498694,30</i>	<i>1273803,23</i>
<i>16</i>	<i>498693,90</i>	<i>1273804,15</i>
<i>17</i>	<i>498692,98</i>	<i>1273803,75</i>
<i>18</i>	<i>498693,38</i>	<i>1273802,83</i>

*:3Y46*

<i>Nº</i>	<i>X</i>	<i>Y</i>
<i>1</i>	<i>498621,53</i>	<i>1273764,25</i>
<i>2</i>	<i>498623,62</i>	<i>1273765,41</i>
<i>3</i>	<i>498605,70</i>	<i>1273808,52</i>
<i>4</i>	<i>498586,99</i>	<i>1273838,26</i>
<i>5</i>	<i>498583,38</i>	<i>1273836,41</i>

*:3Y47*

<i>Nº</i>	<i>X</i>	<i>Y</i>
<i>1</i>	<i>498622,77</i>	<i>1273644,36</i>
<i>2</i>	<i>498616,51</i>	<i>1273655,23</i>
<i>3</i>	<i>498612,90</i>	<i>1273665,11</i>
<i>4</i>	<i>498609,49</i>	<i>1273663,21</i>
<i>5</i>	<i>498609,19</i>	<i>1273663,77</i>

6	498598,36	1273657,90
7	498591,48	1273671,22
8	498589,22	1273670,01
9	498585,74	1273676,30
10	498598,24	1273682,86
11	498598,60	1273682,21
12	498601,17	1273683,57
13	498603,80	1273684,92
14	498600,99	1273690,17
15	498595,41	1273703,72
16	498563,78	1273686,29
17	498568,00	1273675,99
18	498583,99	1273646,16
19	498576,04	1273629,65
20	498572,56	1273627,63
21	498581,97	1273624,23
22	498580,41	1273619,83
23	498590,30	1273616,19
24	498590,66	1273616,05
25	498592,11	1273620,57
26	498595,28	1273630,47
27	498594,58	1273631,35
28	498593,28	1273635,09
29	498592,97	1273637,75
30	498593,00	1273640,59
31	498593,57	1273642,65
32	498596,44	1273647,56
33	498597,86	1273648,82
34	498602,85	1273651,87
35	498607,83	1273653,91
36	498609,82	1273654,42
37	498611,45	1273654,55
38	498613,38	1273653,43
39	498619,21	1273642,73

:3Y48

<i>Nº</i>	<i>X</i>	<i>Y</i>
1	498612,90	1273665,11
2	498609,49	1273674,45
3	498604,38	1273683,77
4	498603,80	1273684,92
5	498598,60	1273682,21
6	498598,24	1273682,86
7	498585,74	1273676,30

<b>8</b>	<b>498589,22</b>	<b>1273670,01</b>
<b>9</b>	<b>498591,48</b>	<b>1273671,22</b>
<b>10</b>	<b>498598,36</b>	<b>1273657,90</b>
<b>11</b>	<b>498609,19</b>	<b>1273663,77</b>
<b>12</b>	<b>498609,49</b>	<b>1273663,21</b>
<b>13</b>	<b>498611,72</b>	<b>1273664,45</b>

**:3Y49**

<b>Nº</b>	<b>X</b>	<b>Y</b>
<b>1</b>	<b>498581,52</b>	<b>1273587,53</b>
<b>2</b>	<b>498590,66</b>	<b>1273616,05</b>
<b>3</b>	<b>498590,30</b>	<b>1273616,19</b>
<b>4</b>	<b>498584,81</b>	<b>1273603,64</b>
<b>5</b>	<b>498583,03</b>	<b>1273606,28</b>
<b>6</b>	<b>498576,15</b>	<b>1273608,50</b>
<b>7</b>	<b>498572,05</b>	<b>1273597,03</b>
<b>8</b>	<b>498558,06</b>	<b>1273602,09</b>
<b>9</b>	<b>498569,15</b>	<b>1273627,37</b>
<b>10</b>	<b>498489,10</b>	<b>1273655,64</b>
<b>11</b>	<b>498452,94</b>	<b>1273670,55</b>
<b>12</b>	<b>498452,59</b>	<b>1273671,60</b>
<b>13</b>	<b>498449,51</b>	<b>1273672,99</b>
<b>14</b>	<b>498448,25</b>	<b>1273672,48</b>
<b>15</b>	<b>498415,86</b>	<b>1273685,83</b>
<b>16</b>	<b>498403,83</b>	<b>1273689,51</b>
<b>17</b>	<b>498378,52</b>	<b>1273700,48</b>
<b>18</b>	<b>498377,92</b>	<b>1273701,35</b>
<b>19</b>	<b>498372,92</b>	<b>1273697,61</b>
<b>20</b>	<b>498375,81</b>	<b>1273697,23</b>
<b>21</b>	<b>498496,67</b>	<b>1273647,31</b>
<b>22</b>	<b>498490,05</b>	<b>1273632,61</b>
<b>23</b>	<b>498539,83</b>	<b>1273611,66</b>
<b>24</b>	<b>498524,61</b>	<b>1273578,82</b>
<b>25</b>	<b>498541,28</b>	<b>1273570,24</b>
<b>26</b>	<b>498554,72</b>	<b>1273599,09</b>
<b>27</b>	<b>498573,04</b>	<b>1273591,91</b>

<b>28</b>	<b>498495,99</b>	<b>1273634,32</b>
<b>29</b>	<b>498498,16</b>	<b>1273639,26</b>
<b>30</b>	<b>498495,05</b>	<b>1273640,63</b>
<b>31</b>	<b>498492,88</b>	<b>1273635,68</b>

*:3Y50*

<i>Nº</i>	<i>X</i>	<i>Y</i>
<i>1</i>	<i>498682,85</i>	<i>1273520,24</i>
<i>2</i>	<i>498696,35</i>	<i>1273537,29</i>
<i>3</i>	<i>498691,54</i>	<i>1273540,42</i>
<i>4</i>	<i>498686,66</i>	<i>1273541,40</i>
<i>5</i>	<i>498687,24</i>	<i>1273538,05</i>
<i>6</i>	<i>498692,20</i>	<i>1273535,13</i>
<i>7</i>	<i>498689,64</i>	<i>1273530,76</i>
<i>8</i>	<i>498684,62</i>	<i>1273533,72</i>
<i>9</i>	<i>498668,95</i>	<i>1273503,73</i>
<i>10</i>	<i>498673,84</i>	<i>1273502,04</i>

*:3Y51*

<i>Nº</i>	<i>X</i>	<i>Y</i>
<i>1</i>	<i>498659,35</i>	<i>1273452,61</i>
<i>2</i>	<i>498672,22</i>	<i>1273479,51</i>
<i>3</i>	<i>498665,94</i>	<i>1273482,71</i>
<i>4</i>	<i>498655,20</i>	<i>1273457,83</i>
<i>5</i>	<i>498628,30</i>	<i>1273471,09</i>
<i>6</i>	<i>498626,26</i>	<i>1273466,97</i>
<i>7</i>	<i>498619,79</i>	<i>1273470,31</i>
<i>8</i>	<i>498619,38</i>	<i>1273469,43</i>
<i>9</i>	<i>498617,42</i>	<i>1273464,20</i>
<i>10</i>	<i>498614,54</i>	<i>1273465,33</i>
<i>11</i>	<i>498614,36</i>	<i>1273465,40</i>
<i>12</i>	<i>498611,61</i>	<i>1273459,09</i>
<i>13</i>	<i>498626,67</i>	<i>1273461,28</i>
<i>14</i>	<i>498631,01</i>	<i>1273462,48</i>
<i>15</i>	<i>498631,90</i>	<i>1273465,09</i>

*:3Y52*

<i>Nº</i>	<i>X</i>	<i>Y</i>
<i>1</i>	<i>498597,41</i>	<i>1273344,49</i>
<i>2</i>	<i>498604,07</i>	<i>1273356,26</i>
<i>3</i>	<i>498573,31</i>	<i>1273377,16</i>
<i>4</i>	<i>498576,26</i>	<i>1273379,88</i>
<i>5</i>	<i>498538,58</i>	<i>1273399,87</i>
<i>6</i>	<i>498545,18</i>	<i>1273411,29</i>
<i>7</i>	<i>498526,24</i>	<i>1273420,98</i>
<i>8</i>	<i>498532,81</i>	<i>1273434,26</i>

9	498530,24	1273435,57
10	498532,01	1273438,99
11	498534,52	1273437,70
12	498540,15	1273449,09
13	498538,62	1273449,81
14	498538,89	1273450,36
15	498537,58	1273450,99
16	498539,06	1273453,97
17	498540,34	1273453,34
18	498540,60	1273453,88
19	498542,14	1273453,12
20	498547,76	1273464,50
21	498544,91	1273465,95
22	498546,93	1273469,95
23	498549,78	1273468,56
24	498565,07	1273499,48
25	498577,69	1273526,29
26	498558,36	1273535,89
27	498545,88	1273509,04
28	498545,59	1273509,31
29	498541,54	1273501,11
30	498546,37	1273498,92
31	498537,86	1273482,59
32	498534,99	1273477,10
33	498532,56	1273478,43
34	498511,17	1273435,84
35	498512,63	1273429,16
36	498511,88	1273404,25
37	498543,69	1273384,87
38	498566,97	1273369,82
39	498577,55	1273361,71
40	498584,42	1273356,11
41	498582,64	1273352,92

:3Y53

<i>Nº</i>	<i>X</i>	<i>Y</i>
1	498465,68	1273719,36
2	498476,53	1273726,67
3	498454,20	1273756,17
4	498421,32	1273732,06
5	498414,87	1273727,33
6	498378,52	1273700,48
7	498403,83	1273689,51
8	498415,86	1273685,83

9	498463,64	1273718,47
---	-----------	------------

:3Y54

<i>Nº</i>	<i>X</i>	<i>Y</i>
1	498661,84	1273887,92
2	498583,30	1273845,40
3	498572,98	1273839,69
4	498569,30	1273846,60
5	498561,00	1273841,70
6	498549,10	1273835,38
7	498498,80	1273807,40
8	498496,72	1273810,55
9	498475,06	1273798,55
10	498476,05	1273796,79
11	498471,68	1273794,36
12	498470,71	1273796,11
13	498453,34	1273786,40
14	498442,68	1273780,43
15	498388,94	1273748,06
16	498378,00	1273728,20
17	498369,67	1273730,51
18	498367,94	1273722,64
19	498354,98	1273725,32
20	498352,88	1273716,16
21	498351,83	1273713,86
22	498355,87	1273712,33
23	498353,27	1273705,82
24	498349,21	1273707,33
25	498345,07	1273697,15
26	498341,31	1273698,85
27	498338,15	1273700,08
28	498336,92	1273697,08
29	498349,66	1273691,89
30	498339,70	1273667,50
31	498338,24	1273663,51
32	498330,00	1273646,30
33	498325,93	1273643,81
34	498349,40	1273636,40
35	498348,78	1273640,57
36	498371,10	1273695,16
37	498372,85	1273697,62
38	498377,92	1273701,35
39	498378,52	1273700,48
40	498454,20	1273756,17

<i>41</i>	<i>498453,15</i>	<i>1273757,55</i>
<i>42</i>	<i>498479,21</i>	<i>1273775,25</i>
<i>43</i>	<i>498509,69</i>	<i>1273792,81</i>
<i>44</i>	<i>498552,54</i>	<i>1273819,77</i>
<i>45</i>	<i>498583,38</i>	<i>1273836,41</i>
<i>46</i>	<i>498586,99</i>	<i>1273838,26</i>
<i>47</i>	<i>498664,90</i>	<i>1273878,50</i>

*:3Y55*

<i>Nº</i>	<i>X</i>	<i>Y</i>
<i>1</i>	<i>498572,98</i>	<i>1273839,69</i>
<i>2</i>	<i>498583,30</i>	<i>1273845,40</i>
<i>3</i>	<i>498562,80</i>	<i>1273885,70</i>
<i>4</i>	<i>498569,85</i>	<i>1273889,34</i>
<i>5</i>	<i>498541,08</i>	<i>1273949,48</i>
<i>6</i>	<i>498500,27</i>	<i>1274032,23</i>
<i>7</i>	<i>498492,23</i>	<i>1274047,52</i>
<i>8</i>	<i>498423,20</i>	<i>1274189,70</i>
<i>9</i>	<i>498420,24</i>	<i>1274194,78</i>
<i>10</i>	<i>498382,10</i>	<i>1274272,61</i>
<i>11</i>	<i>498360,40</i>	<i>1274312,50</i>
<i>12</i>	<i>498341,30</i>	<i>1274296,82</i>
<i>13</i>	<i>498354,60</i>	<i>1274269,86</i>
<i>14</i>	<i>498360,00</i>	<i>1274262,80</i>
<i>15</i>	<i>498358,90</i>	<i>1274261,96</i>
<i>16</i>	<i>498363,09</i>	<i>1274256,47</i>
<i>17</i>	<i>498369,98</i>	<i>1274247,80</i>
<i>18</i>	<i>498376,53</i>	<i>1274233,86</i>
<i>19</i>	<i>498380,70</i>	<i>1274225,00</i>
<i>20</i>	<i>498390,80</i>	<i>1274207,20</i>
<i>21</i>	<i>498429,22</i>	<i>1274128,73</i>
<i>22</i>	<i>498428,88</i>	<i>1274128,55</i>
<i>23</i>	<i>498439,01</i>	<i>1274108,04</i>
<i>24</i>	<i>498457,29</i>	<i>1274071,04</i>
<i>25</i>	<i>498471,61</i>	<i>1274042,04</i>
<i>26</i>	<i>498482,45</i>	<i>1274022,05</i>
<i>27</i>	<i>498495,05</i>	<i>1273994,56</i>
<i>28</i>	<i>498503,95</i>	<i>1273978,34</i>
<i>29</i>	<i>498521,50</i>	<i>1273942,30</i>
<i>30</i>	<i>498536,40</i>	<i>1273912,20</i>
<i>31</i>	<i>498558,60</i>	<i>1273866,70</i>
<i>32</i>	<i>498569,30</i>	<i>1273846,60</i>

**:3Y56**

<b><i>Nº</i></b>	<b><i>X</i></b>	<b><i>Y</i></b>
<b><i>1</i></b>	<b><i>498396,57</i></b>	<b><i>1274278,62</i></b>
<b><i>2</i></b>	<b><i>498394,82</i></b>	<b><i>1274281,13</i></b>
<b><i>3</i></b>	<b><i>498391,23</i></b>	<b><i>1274279,26</i></b>
<b><i>4</i></b>	<b><i>498380,52</i></b>	<b><i>1274292,41</i></b>
<b><i>5</i></b>	<b><i>498386,61</i></b>	<b><i>1274297,25</i></b>
<b><i>6</i></b>	<b><i>498377,67</i></b>	<b><i>1274309,46</i></b>
<b><i>7</i></b>	<b><i>498377,51</i></b>	<b><i>1274309,35</i></b>
<b><i>8</i></b>	<b><i>498376,95</i></b>	<b><i>1274310,17</i></b>
<b><i>9</i></b>	<b><i>498377,09</i></b>	<b><i>1274310,26</i></b>
<b><i>10</i></b>	<b><i>498369,74</i></b>	<b><i>1274320,30</i></b>
<b><i>11</i></b>	<b><i>498360,40</i></b>	<b><i>1274312,50</i></b>
<b><i>12</i></b>	<b><i>498382,10</i></b>	<b><i>1274272,61</i></b>
<b><i>13</i></b>	<b><i>498375,78</i></b>	<b><i>1274299,87</i></b>
<b><i>14</i></b>	<b><i>498375,21</i></b>	<b><i>1274300,70</i></b>
<b><i>15</i></b>	<b><i>498374,39</i></b>	<b><i>1274300,13</i></b>
<b><i>16</i></b>	<b><i>498374,96</i></b>	<b><i>1274299,30</i></b>
<b><i>17</i></b>	<b><i>499430,88</i></b>	<b><i>1271233,85</i></b>
<b><i>18</i></b>	<b><i>499430,31</i></b>	<b><i>1271234,67</i></b>
<b><i>19</i></b>	<b><i>499429,49</i></b>	<b><i>1271234,10</i></b>
<b><i>20</i></b>	<b><i>499430,06</i></b>	<b><i>1271233,28</i></b>

**:3Y57**

<b><i>Nº</i></b>	<b><i>X</i></b>	<b><i>Y</i></b>
<b><i>1</i></b>	<b><i>498477,44</i></b>	<b><i>1274330,22</i></b>
<b><i>2</i></b>	<b><i>498481,63</i></b>	<b><i>1274332,36</i></b>
<b><i>3</i></b>	<b><i>498469,53</i></b>	<b><i>1274370,47</i></b>
<b><i>4</i></b>	<b><i>498472,97</i></b>	<b><i>1274375,84</i></b>
<b><i>5</i></b>	<b><i>498460,17</i></b>	<b><i>1274391,83</i></b>
<b><i>6</i></b>	<b><i>498452,63</i></b>	<b><i>1274385,57</i></b>
<b><i>7</i></b>	<b><i>498463,79</i></b>	<b><i>1274370,76</i></b>
<b><i>8</i></b>	<b><i>498462,42</i></b>	<b><i>1274354,85</i></b>

**:3Y58**

<b><i>Nº</i></b>	<b><i>X</i></b>	<b><i>Y</i></b>
<b><i>1</i></b>	<b><i>499123,49</i></b>	<b><i>1273405,32</i></b>
<b><i>2</i></b>	<b><i>499121,57</i></b>	<b><i>1273422,96</i></b>
<b><i>3</i></b>	<b><i>499117,91</i></b>	<b><i>1273439,61</i></b>
<b><i>4</i></b>	<b><i>499116,35</i></b>	<b><i>1273441,98</i></b>
<b><i>5</i></b>	<b><i>499117,00</i></b>	<b><i>1273453,28</i></b>



<b>6</b>	<b>499059,78</b>	<b>1273436,93</b>
<b>7</b>	<b>499037,22</b>	<b>1273403,60</b>
<b>8</b>	<b>499037,88</b>	<b>1273397,07</b>
<b>9</b>	<b>499055,54</b>	<b>1273402,58</b>
<b>10</b>	<b>499055,39</b>	<b>1273403,07</b>
<b>11</b>	<b>499057,29</b>	<b>1273403,67</b>
<b>12</b>	<b>499057,45</b>	<b>1273403,19</b>
<b>13</b>	<b>499089,19</b>	<b>1273413,10</b>
<b>14</b>	<b>499089,04</b>	<b>1273413,59</b>
<b>15</b>	<b>499090,94</b>	<b>1273414,18</b>
<b>16</b>	<b>499091,09</b>	<b>1273413,70</b>
<b>17</b>	<b>499108,84</b>	<b>1273419,25</b>
<b>18</b>	<b>499113,41</b>	<b>1273404,64</b>
<b>19</b>	<b>499113,83</b>	<b>1273403,09</b>
<b>20</b>	<b>499115,67</b>	<b>1273399,68</b>

**:3Y59**

<b>Nº</b>	<b>X</b>	<b>Y</b>
<b>1</b>	<b>498622,53</b>	<b>1273146,14</b>
<b>2</b>	<b>498622,99</b>	<b>1273146,77</b>
<b>3</b>	<b>498590,19</b>	<b>1273164,78</b>
<b>4</b>	<b>498594,93</b>	<b>1273173,50</b>
<b>5</b>	<b>498597,65</b>	<b>1273176,19</b>
<b>6</b>	<b>498574,50</b>	<b>1273187,36</b>
<b>7</b>	<b>498572,83</b>	<b>1273188,55</b>
<b>8</b>	<b>498559,53</b>	<b>1273200,81</b>
<b>9</b>	<b>498547,52</b>	<b>1273212,81</b>
<b>10</b>	<b>498543,03</b>	<b>1273220,58</b>
<b>11</b>	<b>498541,74</b>	<b>1273226,41</b>
<b>12</b>	<b>498550,33</b>	<b>1273244,02</b>
<b>13</b>	<b>498545,42</b>	<b>1273246,43</b>
<b>14</b>	<b>498536,69</b>	<b>1273229,21</b>
<b>15</b>	<b>498513,58</b>	<b>1273240,92</b>
<b>16</b>	<b>498514,49</b>	<b>1273239,06</b>
<b>17</b>	<b>498509,08</b>	<b>1273234,60</b>
<b>18</b>	<b>498512,88</b>	<b>1273227,63</b>
<b>19</b>	<b>498534,82</b>	<b>1273196,19</b>
<b>20</b>	<b>498538,06</b>	<b>1273199,08</b>
<b>21</b>	<b>498550,51</b>	<b>1273190,89</b>
<b>22</b>	<b>498544,02</b>	<b>1273178,05</b>
<b>23</b>	<b>498585,75</b>	<b>1273156,69</b>
<b>24</b>	<b>498587,82</b>	<b>1273161,04</b>
<b>25</b>	<b>498592,86</b>	<b>1273158,51</b>

<i>№</i>	<i>X</i>	<i>Y</i>
<i>1</i>	<i>498824,64</i>	<i>1273524,55</i>
<i>2</i>	<i>498829,69</i>	<i>1273531,50</i>
<i>3</i>	<i>498789,58</i>	<i>1273607,59</i>
<i>4</i>	<i>498782,11</i>	<i>1273620,80</i>
<i>5</i>	<i>498775,32</i>	<i>1273635,11</i>
<i>6</i>	<i>498780,85</i>	<i>1273636,63</i>
<i>7</i>	<i>498776,83</i>	<i>1273647,51</i>
<i>8</i>	<i>498767,82</i>	<i>1273671,78</i>
<i>9</i>	<i>498763,93</i>	<i>1273682,26</i>
<i>10</i>	<i>498760,49</i>	<i>1273691,17</i>
<i>11</i>	<i>498759,18</i>	<i>1273690,69</i>
<i>12</i>	<i>498743,68</i>	<i>1273719,35</i>
<i>13</i>	<i>498742,66</i>	<i>1273721,68</i>
<i>14</i>	<i>498738,48</i>	<i>1273734,97</i>
<i>15</i>	<i>498733,06</i>	<i>1273748,80</i>
<i>16</i>	<i>498732,36</i>	<i>1273748,58</i>
<i>17</i>	<i>498719,95</i>	<i>1273789,73</i>
<i>18</i>	<i>498717,51</i>	<i>1273788,78</i>
<i>19</i>	<i>498689,91</i>	<i>1273856,88</i>
<i>20</i>	<i>498692,66</i>	<i>1273857,99</i>
<i>21</i>	<i>498686,23</i>	<i>1273870,63</i>
<i>22</i>	<i>498672,56</i>	<i>1273902,70</i>
<i>23</i>	<i>498645,85</i>	<i>1273984,03</i>
<i>24</i>	<i>498640,62</i>	<i>1274009,36</i>
<i>25</i>	<i>498638,38</i>	<i>1274020,65</i>
<i>26</i>	<i>498634,47</i>	<i>1274040,11</i>
<i>27</i>	<i>498626,55</i>	<i>1274082,03</i>
<i>28</i>	<i>498621,43</i>	<i>1274101,17</i>
<i>29</i>	<i>498615,86</i>	<i>1274126,17</i>
<i>30</i>	<i>498604,63</i>	<i>1274165,82</i>
<i>31</i>	<i>498596,68</i>	<i>1274194,76</i>
<i>32</i>	<i>498586,70</i>	<i>1274241,05</i>
<i>33</i>	<i>498583,31</i>	<i>1274283,44</i>
<i>34</i>	<i>498566,95</i>	<i>1274373,13</i>
<i>35</i>	<i>498559,69</i>	<i>1274365,69</i>
<i>36</i>	<i>498541,09</i>	<i>1274375,09</i>
<i>37</i>	<i>498534,13</i>	<i>1274380,80</i>
<i>38</i>	<i>498528,28</i>	<i>1274377,20</i>
<i>39</i>	<i>498532,89</i>	<i>1274366,36</i>
<i>40</i>	<i>498528,00</i>	<i>1274364,33</i>
<i>41</i>	<i>498529,43</i>	<i>1274358,45</i>
<i>42</i>	<i>498524,69</i>	<i>1274356,78</i>

43	498525,65	1274350,96
44	498525,71	1274350,70
45	498526,39	1274350,87
46	498536,25	1274353,28
47	498537,61	1274347,70
48	498527,76	1274345,29
49	498527,08	1274345,12
50	498528,07	1274340,35
51	498537,96	1274304,45
52	498555,32	1274303,55
53	498578,83	1274204,18
54	498591,63	1274166,66
55	498616,39	1274063,12
56	498617,59	1274053,25
57	498620,46	1274051,13
58	498618,73	1274048,79
59	498622,79	1274029,83
60	498624,77	1274030,25
61	498645,74	1273935,91
62	498658,20	1273907,87
63	498661,84	1273887,92
64	498664,94	1273878,51
65	498678,11	1273847,22
66	498694,69	1273805,98
67	498698,92	1273792,86
68	498717,65	1273743,37
69	498713,93	1273741,27
70	498735,04	1273701,37
71	498750,72	1273664,83
72	498747,53	1273663,42
73	498755,44	1273646,22
74	498753,98	1273645,50
75	498755,84	1273641,94
76	498757,08	1273642,58
77	498758,24	1273640,36
78	498757,01	1273639,72
79	498799,51	1273558,57
80	498800,48	1273559,08
81	498801,46	1273557,22
82	498800,48	1273556,71
83	498803,33	1273551,84
84	498798,58	1273545,19
85	498812,59	1273536,34
86	498652,59	1273939,64
87	498652,20	1273940,56

<b>88</b>	<b>498651,28</b>	<b>1273940,16</b>
<b>89</b>	<b>498651,68</b>	<b>1273939,24</b>
<b>90</b>	<b>498658,95</b>	<b>1273912,19</b>
<b>91</b>	<b>498658,47</b>	<b>1273913,07</b>
<b>92</b>	<b>498657,59</b>	<b>1273912,60</b>
<b>93</b>	<b>498658,07</b>	<b>1273911,72</b>
<b>94</b>	<b>498659,13</b>	<b>1273908,76</b>
<b>95</b>	<b>498658,76</b>	<b>1273909,69</b>
<b>96</b>	<b>498657,83</b>	<b>1273909,32</b>
<b>97</b>	<b>498658,20</b>	<b>1273908,39</b>

<b>98</b>	<b>498686,02</b>	<b>1273860,32</b>
<b>99</b>	<b>498685,65</b>	<b>1273861,25</b>
<b>100</b>	<b>498684,72</b>	<b>1273860,89</b>
<b>101</b>	<b>498685,09</b>	<b>1273859,95</b>

**:3Y61**

<b>Nº</b>	<b>X</b>	<b>Y</b>
<b>1</b>	<b>498728,08</b>	<b>1273923,41</b>
<b>2</b>	<b>498726,75</b>	<b>1273927,68</b>
<b>3</b>	<b>498729,98</b>	<b>1273928,80</b>
<b>4</b>	<b>498729,41</b>	<b>1273930,76</b>
<b>5</b>	<b>498730,21</b>	<b>1273931,05</b>
<b>6</b>	<b>498728,72</b>	<b>1273935,41</b>
<b>7</b>	<b>498727,95</b>	<b>1273935,18</b>
<b>8</b>	<b>498727,28</b>	<b>1273937,25</b>
<b>9</b>	<b>498727,15</b>	<b>1273937,67</b>
<b>10</b>	<b>498698,52</b>	<b>1273928,96</b>
<b>11</b>	<b>498700,67</b>	<b>1273921,38</b>
<b>12</b>	<b>498702,53</b>	<b>1273921,98</b>
<b>13</b>	<b>498704,38</b>	<b>1273916,09</b>

**:3Y62**

<b>Nº</b>	<b>X</b>	<b>Y</b>
<b>1</b>	<b>498736,90</b>	<b>1273923,98</b>
<b>2</b>	<b>498729,82</b>	<b>1273950,24</b>
<b>3</b>	<b>498718,37</b>	<b>1273947,08</b>
<b>4</b>	<b>498704,34</b>	<b>1273943,31</b>
<b>5</b>	<b>498705,02</b>	<b>1273940,31</b>
<b>6</b>	<b>498691,83</b>	<b>1273935,97</b>
<b>7</b>	<b>498698,64</b>	<b>1273911,51</b>
<b>8</b>	<b>498711,17</b>	<b>1273915,44</b>
<b>9</b>	<b>498731,73</b>	<b>1273922,95</b>

<i>10</i>	<i>498729,98</i>	<i>1273928,80</i>
<i>11</i>	<i>498729,41</i>	<i>1273930,76</i>
<i>12</i>	<i>498730,21</i>	<i>1273931,05</i>
<i>13</i>	<i>498728,72</i>	<i>1273935,41</i>
<i>14</i>	<i>498727,95</i>	<i>1273935,18</i>
<i>15</i>	<i>498727,28</i>	<i>1273937,25</i>
<i>16</i>	<i>498727,15</i>	<i>1273937,67</i>
<i>17</i>	<i>498698,52</i>	<i>1273928,96</i>
<i>18</i>	<i>498700,67</i>	<i>1273921,38</i>
<i>19</i>	<i>498702,53</i>	<i>1273921,98</i>
<i>20</i>	<i>498704,38</i>	<i>1273916,09</i>
<i>21</i>	<i>498728,08</i>	<i>1273923,41</i>
<i>22</i>	<i>498728,55</i>	<i>1273921,96</i>

*:3Y63*

<i>Nº</i>	<i>X</i>	<i>Y</i>
<i>1</i>	<i>498799,56</i>	<i>1273655,57</i>
<i>2</i>	<i>498792,65</i>	<i>1273678,54</i>
<i>3</i>	<i>498798,42</i>	<i>1273680,30</i>
<i>4</i>	<i>498795,09</i>	<i>1273691,88</i>
<i>5</i>	<i>498806,32</i>	<i>1273695,34</i>
<i>6</i>	<i>498805,61</i>	<i>1273697,64</i>
<i>7</i>	<i>498802,94</i>	<i>1273696,81</i>
<i>8</i>	<i>498801,64</i>	<i>1273701,01</i>
<i>9</i>	<i>498804,32</i>	<i>1273701,84</i>
<i>10</i>	<i>498802,77</i>	<i>1273706,82</i>
<i>11</i>	<i>498760,49</i>	<i>1273691,17</i>
<i>12</i>	<i>498763,93</i>	<i>1273682,26</i>
<i>13</i>	<i>498777,82</i>	<i>1273686,55</i>
<i>14</i>	<i>498782,23</i>	<i>1273675,87</i>
<i>15</i>	<i>498783,24</i>	<i>1273676,25</i>
<i>16</i>	<i>498785,60</i>	<i>1273669,55</i>
<i>17</i>	<i>498776,55</i>	<i>1273666,19</i>
<i>18</i>	<i>498780,55</i>	<i>1273655,34</i>
<i>19</i>	<i>498788,19</i>	<i>1273657,76</i>
<i>20</i>	<i>498790,06</i>	<i>1273652,18</i>

*:3Y64*

<i>Nº</i>	<i>X</i>	<i>Y</i>
<i>1</i>	<i>498671,08</i>	<i>1273669,11</i>
<i>2</i>	<i>498655,72</i>	<i>1273699,28</i>
<i>3</i>	<i>498650,29</i>	<i>1273696,37</i>
<i>4</i>	<i>498666,27</i>	<i>1273666,61</i>

**:3Y65**

<i>Nº</i>	<i>X</i>	<i>Y</i>
<i>1</i>	<i>498693,54</i>	<i>1274026,05</i>
<i>2</i>	<i>498692,77</i>	<i>1274029,91</i>
<i>3</i>	<i>498685,11</i>	<i>1274055,40</i>
<i>4</i>	<i>498675,40</i>	<i>1274052,17</i>
<i>5</i>	<i>498680,66</i>	<i>1274029,11</i>
<i>6</i>	<i>498646,37</i>	<i>1274018,69</i>
<i>7</i>	<i>498638,79</i>	<i>1274018,58</i>
<i>8</i>	<i>498640,62</i>	<i>1274009,36</i>

**:3Y66**

<i>Nº</i>	<i>X</i>	<i>Y</i>
<i>1</i>	<i>498735,74</i>	<i>1274004,91</i>
<i>2</i>	<i>498736,79</i>	<i>1274009,24</i>
<i>3</i>	<i>498731,51</i>	<i>1274010,58</i>
<i>4</i>	<i>498730,01</i>	<i>1274006,44</i>

**:3Y67**

<i>Nº</i>	<i>X</i>	<i>Y</i>
<i>1</i>	<i>499218,02</i>	<i>1273726,90</i>
<i>2</i>	<i>499213,35</i>	<i>1273735,40</i>
<i>3</i>	<i>499198,44</i>	<i>1273728,15</i>
<i>4</i>	<i>499202,88</i>	<i>1273719,28</i>

<i>5</i>	<i>499211,72</i>	<i>1273727,71</i>
<i>6</i>	<i>499211,26</i>	<i>1273728,60</i>
<i>7</i>	<i>499210,37</i>	<i>1273728,14</i>
<i>8</i>	<i>499210,83</i>	<i>1273727,25</i>
<i>9</i>	<i>499211,89</i>	<i>1273726,73</i>
<i>10</i>	<i>499211,70</i>	<i>1273727,08</i>
<i>11</i>	<i>499211,35</i>	<i>1273726,89</i>
<i>12</i>	<i>499211,54</i>	<i>1273726,54</i>

**:3Y68**

<i>Nº</i>	<i>X</i>	<i>Y</i>
<i>1</i>	<i>499379,82</i>	<i>1273491,00</i>
<i>2</i>	<i>499376,54</i>	<i>1273491,94</i>
<i>3</i>	<i>499314,45</i>	<i>1273603,62</i>

4	499242,85	1273746,77
5	499223,17	1273740,17
6	499213,35	1273735,40
7	499218,02	1273726,90
8	499218,89	1273724,67
9	499230,85	1273702,61
10	499253,56	1273660,72
11	499257,14	1273653,35
12	499295,04	1273583,72
13	499308,19	1273559,76
14	499324,23	1273530,00
15	499327,42	1273531,69
16	499334,03	1273520,22
17	499340,23	1273509,87
18	499341,33	1273510,51
19	499358,95	1273480,50

:3Y69

<i>Nº</i>	<i>X</i>	<i>Y</i>
1	498619,13	1274378,65
2	498611,13	1274404,10
3	498605,75	1274422,18
4	498600,16	1274432,51
5	498593,96	1274428,84
6	498592,15	1274427,77
7	498590,26	1274430,96
8	498588,79	1274434,21
9	498579,39	1274428,80
10	498534,96	1274402,43
11	498526,05	1274397,51
12	498528,12	1274394,07
13	498526,73	1274393,25
14	498534,13	1274380,80
15	498541,10	1274375,10
16	498559,69	1274365,69
17	498566,95	1274373,13
18	498585,78	1274377,00
19	498585,52	1274378,19
20	498601,52	1274382,45
21	498604,52	1274373,60
22	498560,33	1274373,54
23	498560,33	1274374,54
24	498559,33	1274374,54
25	498559,33	1274373,54

*:3Y70*

<i>Nº</i>	<i>X</i>	<i>Y</i>
<i>1</i>	<i>498835,88</i>	<i>1273344,33</i>
<i>2</i>	<i>498828,32</i>	<i>1273345,38</i>
<i>3</i>	<i>498823,26</i>	<i>1273335,12</i>
<i>4</i>	<i>498822,24</i>	<i>1273335,67</i>
<i>5</i>	<i>498821,89</i>	<i>1273334,99</i>
<i>6</i>	<i>498828,99</i>	<i>1273330,41</i>
<i>7</i>	<i>498836,24</i>	<i>1273341,88</i>

*:3Y71*

<i>Nº</i>	<i>X</i>	<i>Y</i>
<i>1</i>	<i>499015,97</i>	<i>1273397,26</i>
<i>2</i>	<i>499017,81</i>	<i>1273397,83</i>
<i>3</i>	<i>499008,17</i>	<i>1273428,90</i>
<i>4</i>	<i>499007,44</i>	<i>1273428,65</i>
<i>5</i>	<i>499006,28</i>	<i>1273432,09</i>
<i>6</i>	<i>499007,05</i>	<i>1273432,34</i>
<i>7</i>	<i>498997,75</i>	<i>1273463,15</i>
<i>8</i>	<i>498996,00</i>	<i>1273462,63</i>

*:3Y72*

<i>Nº</i>	<i>X</i>	<i>Y</i>
<i>1</i>	<i>499044,52</i>	<i>1273605,25</i>
<i>2</i>	<i>499036,46</i>	<i>1273621,55</i>
<i>3</i>	<i>499058,25</i>	<i>1273631,46</i>
<i>4</i>	<i>499046,71</i>	<i>1273654,08</i>
<i>5</i>	<i>498977,59</i>	<i>1273620,47</i>
<i>6</i>	<i>498973,20</i>	<i>1273618,43</i>
<i>7</i>	<i>498987,00</i>	<i>1273588,68</i>
<i>8</i>	<i>499021,84</i>	<i>1273603,86</i>
<i>9</i>	<i>499025,23</i>	<i>1273595,93</i>

*:3Y73*

<i>Nº</i>	<i>X</i>	<i>Y</i>
<i>1</i>	<i>499089,15</i>	<i>1273587,32</i>
<i>2</i>	<i>499085,52</i>	<i>1273594,36</i>
<i>3</i>	<i>499085,05</i>	<i>1273595,27</i>
<i>4</i>	<i>499064,82</i>	<i>1273634,45</i>
<i>5</i>	<i>499058,25</i>	<i>1273631,46</i>



<b>6</b>	<b>499036,46</b>	<b>1273621,55</b>
<b>7</b>	<b>499044,52</b>	<b>1273605,25</b>
<b>8</b>	<b>499025,23</b>	<b>1273595,93</b>
<b>9</b>	<b>499037,36</b>	<b>1273570,06</b>
<b>10</b>	<b>499079,47</b>	<b>1273582,58</b>

**:3Y74**

<b>№</b>	<b>X</b>	<b>Y</b>
<b>1</b>	<b>499090,08</b>	<b>1273546,71</b>
<b>2</b>	<b>499057,65</b>	<b>1273536,76</b>
<b>3</b>	<b>499015,40</b>	<b>1273523,58</b>
<b>4</b>	<b>499016,16</b>	<b>1273520,71</b>
<b>5</b>	<b>499027,17</b>	<b>1273524,34</b>
<b>6</b>	<b>499090,67</b>	<b>1273544,13</b>

**:3Y75**

<b>№</b>	<b>X</b>	<b>Y</b>
<b>1</b>	<b>498424,15</b>	<b>1274326,80</b>
<b>2</b>	<b>498421,05</b>	<b>1274330,79</b>
<b>3</b>	<b>498442,07</b>	<b>1274347,07</b>
<b>4</b>	<b>498427,39</b>	<b>1274366,74</b>
<b>5</b>	<b>498423,58</b>	<b>1274363,91</b>
<b>6</b>	<b>498397,99</b>	<b>1274343,93</b>
<b>7</b>	<b>498415,79</b>	<b>1274320,42</b>

**:3Y76**

<b>№</b>	<b>X</b>	<b>Y</b>
<b>1</b>	<b>498462,42</b>	<b>1274354,85</b>
<b>2</b>	<b>498463,79</b>	<b>1274370,76</b>
<b>3</b>	<b>498452,63</b>	<b>1274385,57</b>
<b>4</b>	<b>498427,39</b>	<b>1274366,74</b>
<b>5</b>	<b>498442,07</b>	<b>1274347,07</b>
<b>6</b>	<b>498421,05</b>	<b>1274330,79</b>
<b>7</b>	<b>498424,15</b>	<b>1274326,80</b>
<b>8</b>	<b>498441,70</b>	<b>1274340,21</b>